

eldes

ESIM264/364

UŽIVATELSKÝ MANUÁL

VERZE 2.1

Uživatelský manuál v2.1

Platný pro ESIM264/364

Bezpečnostní instrukce:

Dodržujte prosím následující bezpečnostní instrukce pro zajištění maximální bezpečnosti obsluhy a případných osob v okolí zařízení.:

- Bezpečnostní zařízení ESIM264/364 obsahuje rádiový vysílač pracující v GSM pásmu 850/900/1800/1900 MHz
- Nepoužívejte zařízení tam, kde může kolidovat s jinými přístroji nebo způsobit jiné potenciální nebezpečí.
- Nepoužívejte zařízení v blízkosti lékařských přístrojů.
- Nepoužívejte zařízení v nebezpečném prostředí.
- Nevystavujte zařízení vysoké vlhkosti, chemikáliím nebo mechanickým nárazům.
- Nepokoušejte se sami zařízení opravit.
- Typový štítek je na spodní části zařízení.



Zařízení ESIM264/364 neobsahuje žádné jednoduše opravitelné části. Jakékoli opravy smí provádět pouze kvalifikovaný a proškolený servis.



Systém musí být napájen napětím 16-24V 50Hz ~ s možností odběru až 1.5A AC nebo 18-24V 1.5A DC. Napájecí zdroj musí odpovídat bezpečnostním normám a standardům (LST EN 60950-1 standard) a musí být jednoduše přístupný. Na polaritě připojovaného napájení nezáleží.



Jakékoli komponenty k ESIM264/364 připojované (PC, detektory, relé apod.) musí odpovídat příslušným normám (LST EN 60950-1 standard).



Napájecí zdroj musí být připojen k rozvodné síti pouze přes automatický dvoupólový vypínač, který tento zdroj odpojí od rozvodné sítě v případě zkratu nebo přetížení. Vypínač musí být v místě instalace zařízení a vzdálenost mezi jeho kontakty v rozepnutém stavu musí být nejméně 3 mm, vypínací proud 5A.

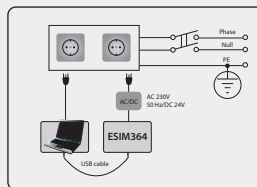

Napájecí zdroj a záložní akumulátor musí být odpojeny před započítím jakýchkoli prací na zařízení nebo jeho částech. Instalace zařízení ani jeho údržba nesmí být prováděna za bouřky.



Systém smí být provozován pouze s doporučeným typem záložního akumulátoru, aby se předešlo nebezpečí požáru nebo výbuchu. Zvláštní péči věnujte dodržení správné polaritě.



Záložní akumulátor smí být připojen pouze tak, aby bylo možné v případě poruchy odpojit jeden z pólů akumulátoru.



Zařízení se vypne odpojením napájecího zdroje (dvoupólový vypínač, jistič) a odpojením konektoru záložního akumulátoru.



Typ pojistky F1 - pomalá (T)3A. Pojistky vždy měňte za stejnou hodnotu, jakou doporučuje výrobce!



Pokud používáte pro nastavení parametrů zařízení PC v I. třídě bezpečnosti, musí být toto PC uzemněno.



Tento symbol WEEE (Waste Electrical and Electronic Equipment), kterým je produkt nebo jeho části včetně dokumentace označen, znamená, že nesmí být po ukončení své životnosti likvidován spolu s běžným komunálním odpadem, ale musí být odevdán v souladu s ochranou životního prostředí v určených recyklačních střediscích. Více informací o tom, jak nakládat s takto označeným odpadem, získáte u svého prodejce nebo místně příslušném úřadě, spravujícím obor životního prostředí.

Obsah

1. Základní informace	5
1.1. Popis funkce	5
2. Princip činnosti	5
3. Způsoby ovládání	5
4. Základní operace	6
4.1. Zapínání a vypínání systému.....	6
4.1.1. Ovládání zdarma prozvoněním	6
4.1.2. Ovládání pomocí SMS zpráv	7
4.1.3. LCD Klávesnice EKB2.....	8
4.1.4. LED Klávesnice EKB3.....	10
4.1.5. Bezdrátová LED Klávesnice EKB3W	11
4.1.6. Zapínání pomocí Dallas čipu.....	12
4.1.7. Bezdrátová klíčenka EWK1/EWK2.....	13
4.1.8. Ovládání pomocí zónového vstupu (Keyswitch).....	13
5. Odchodové a příchodové zpoždění	14
6. Dočasně odpojení zón - Bypass	15
7. Režim STAY	16
8. Vyrozumění o poplachu	17
9. Zobrazení narušených (otevřených) zón a ochranných kontaktů (tamperů)	18
10. Manuální ovládání výstupů (ON/OFF)	19
11. Záznamník událostí	20
12. Systémové poruchy a jejich indikace	21
13. Vzdálený odposlech a dvoucestná hlasová komunikace	23
14. Systémové informace, Info SMS	23
14.1. Periodická SMS zpráva INFO SMS.....	24
15. Systémová upozornění	25
16. Konfigurace systému	26
17. Konfigurační hesla	27
18. Telefonní čísla uživatelů	28
19. Datum a čas	31
20. Uživatelská hesla (klávesnicové kódy)	32
21. DALLAS čipy (iButton)	34
22. Oprávnění pro podsystémy	35
22.1. Přiřazení podsystémů k telefonním číslům uživatelů.....	36
22.2. Přiřazení uživatelských (klávesnicových) kódů k podsystému.....	36
22.3. Přiřazení podsystémů k DALLAS čipům.....	37
22.4. Přiřazení podsystémů k klíčkám EWK1/EWK2.....	37
23. Nastavení teplotních limitů MIN a MAX. Teplota v Info SMS	38
23.1. Pojmenování teplotních senzorů.....	39

Omezení odpovědnosti

Kupující souhlasí s tím, že systém pomůže omezit riziko požáru, krádeže, vloupání a jiných nebezpečí, nemůže však obsáhnout všechna možná rizika ve všech podobách. Výrobce ani distributor nepřebírá žádnou odpovědnost za případné škody vůči osobám, majetku nebo finančním ztrátám případně plynoucím z užívání tohoto systému.

Uplatnění záruky u výrobce nebo distributora nemá v souladu s místní legislativou vliv na úpravu ceny zaplacené za zařízení.

Výrobce ani distributor nijak nespolupracují s žádným operátorem mobilní sítě, nemohou proto v žádném případě nést odpovědnost za kvalitu služeb poskytovaných operátorem.

Záruka

Výrobce ELDES UAB na zařízení prostřednictvím dodavatelů poskytuje záruku 24 měsíců. Záruční doba začíná běžet od data, kdy byl systém dodán koncovému uživateli. Záruka je platná pouze pokud je systém užíván výhradně k určenému účelu, v souladu s tímto návodem k obsluze a instalačním manuálem a jeho pokyny a instrukcemi. Účtenka potvrzující koupi zařízení musí být opatřena datem prodeje.

Záruka se nevztahuje na mechanické poškození, působení chemikálií, vysoké vlhkosti, kapalin, korozivního či agresivního a nebezpečného prostředí nebo na poškození způsobené zásahem vyšší moci.

Vážený zákazník

Tento dokument popisuje obsluhu a základní správu/údržbu zabezpečovacího systému ESIM264 resp. ESIM364. Pečlivě si jej, prosím, prostudujte dříve, než začnete systém používat.



Zabezpečovací systém ESIM264/364 NENÍ určen k instalaci svépomocí. Instalace předpokládá odborné znalosti v oboru elektro a znalost zásad instalace zabezpečovacích systémů. Instalaci systému, jeho prvotní nastavení a naprogramování by měla provést odborná firma s platným Certifikátem distributora pro ČR, který ji opravňuje k instalacím produktů ELDES.



Pokud se během užívání zabezpečovacího systému vyskytne problém, se kterým si nevíte rady a nepomůže Vám jej vyřešit ani tento uživatelský návod, obraťte se prosím na Vaši instalační firmu.

Copyright © "ELDES UAB" & ALARM PRODEJ.CZ, 2013. All rights reserved

Tento manuál je dílem ALARM PRODEJ.CZ se svolením ELDES UAB a je jeho duševním vlastnictvím. Všechna práva vyhrazena. Je zakázáno kopírovat a rozšiřovat informace z tohoto dokumentu nebo je předávat třetí straně bez písemného svolení ALARM PRODEJ.CZ. Změny v textu nebo vyobrazení vyhrazeny.
GSM alarm systém ELDES ESIM264/364 je držitelem prohlášení o shodě dle Směrnice 1999/5/EC.



1. Základní informace

1.1 Popis funkce

ESIM264/364 je bezpečnostní systém řízený mikroprocesorem (dále v textu také ústředna), vyvinutý pro základní elektronické zabezpečení rodinných domů, chat, chalup, garáží a podobných objektů, kde je k dispozici elektrická energie a signál mobilního operátora. Systém může být použit také jako Intercom.

Příklady aplikací:

- Zabezpečení majetku;
- Termostat, kontrola a ovládání topení a klimatizace, monitorování a hlídání teploty;
- Ovládání osvětlení, zahradního závlahového systému, vodního čerpadla a dalších zařízení pomocí SMS zpráv;
- Vzdálený odposlech dění ve střeženém prostoru pomocí mikrofonu;
- Informace o stavu síťového napětí 230V pomocí SMS zprávy;
- Obousměrný intercom přes síť GSM.

2. Princip činnosti

Princip činnosti zabezpečovacího zařízení ESIM264/364 je následující. Instalační firma dle požadavků a nároků zákazníka vytvoří ve střeženém objektu oblast, jenž je pokryta detektory, které jsou schopny zaznamenat pohyb člověka v prostoru a na tento pohyb zareagovat, tedy přenést tuto informaci do zabezpečovací ústředny. Ústředna pak na hlášení detektoru reaguje podle svého naprogramování instalační firmou obvykle tak, že pokud je systém vypnutý (jinak také deaktivovaný, odstřežený apod.) na hlášení detektoru ústředna nereaguje a v systému se nic nestane. Pokud je však systém zapnutý (jinak také aktivovaný, zastřežený apod.) reaguje na signál od detektoru spuštěním „příchodového zpoždění“ (viz dále) nebo rovnou spuštěním poplachu - záleží na tom, který detektor zaznamenal pohyb a jak je příslušná odpovídající zóna ústředny naprogramována.

Systém může být vybaven nejen detektory pohybu, ale např. také detektory kouře, tepla, plynu, vody apod. a tyto detektory reagují pak samozřejmě nikoli na pohyb osob, nýbrž na detekci přítomnosti resp. změny určité fyzikální veličiny. Příslušné zóny (vstupy) ústředny, do kterých jsou zapojeny tyto detektory, pak obvykle reagují spuštěním poplachu vždy, bez ohledu na to, zda je systém zapnutý nebo vypnutý.

Veškeré vazby, akce a nastavení jsou v široké míře programovatelné a je na instalační firmě a Vašich potřebách a požadavcích, jak se systém nakonec bude chovat. Tomuto nastavení věnujte, prosím, maximální pozornost.

Zabezpečovací systém je vybaven také programovatelnými výstupy, které lze ručně ovládat z klávesnice i dálkově z mobilního telefonu, internetového rozhraní Smart Security, klíčenky... popř. je možné nastavit také jejich automatické ovládání podle vzniku akce v systému (zapnuto, vypnuto, alarm, překročení/pokles teploty aj.). Díky tomu je možno ručně nebo automaticky ovládat prakticky jakýkoli elektrický spotřebič - informujte se na tyto možnosti u Vaší instalační firmy.

3. Způsoby ovládání

Váš zabezpečovací systém (ústřednu) je možno ovládat některým z následujících způsobů:

- **Mobilním telefonem** - do systému je možno naprogramovat až 5 (ESIM264) resp. 10 (ESIM364) telefonních čísel, ze kterých je možno systém ovládat (a také programovat). Z jiných čísel než z těch, které jsou v ústředně naprogramována, systém ovládat nelze.
- **Klávesnicí** - k ústředně ESIM264/364 je možno připojit až 4 klávesnice, pomocí kterých lze systém ovládat (a také programovat). K dispozici je 30 pozic pro uživatelské kódy. Klávesnice je možno volit obyčejné membránové s LED indikátory (EKB3) nebo elegantní skleněné dotykové s LCD displejem (EKB2). Klávesnice lze vzájemně kombinovat do maximálního počtu 4 klávesnic v systému.
- **Bezdrátovou klávesnicí** - k ústředně ESIM364 je možno přihlásit bezdrátovou membránovou LED klávesnici EKB3W, pomocí níž je možno systém ovládat (a programovat). Bezdrátová nadstavba ESIM264 tuto klávesnici nepodporuje.
- **Dallas čipem** - k ústředně ESIM264/364 je možno připojit čtečku (čtečky) Dallas čipů a do systému je možno uložit až 5 (ESIM264) resp. 16 (ESIM364) identifikačních médií (čipů). Pomocí těchto čipů je pak možno systém ovládat.
- **Bezdrátovou klíčenkou** - k ústředně ESIM264 s osazeným modulem bezdrátové nadstavby resp. k ústředně ESIM364 je možno přihlásit až 5 klíčenek EWK1 nebo EWK2. Klíčenky lze vzájemně kombinovat do maximálního počtu 5 klíčenek v systému.
- **Skrytým tlačítkem** - k ústředně ESIM264/364 je možno připojit skryté tlačítko, tzv. keyswitch (nebo kontakt relé spínající garážová vrata, vjezdovou bránu apod.) a systém poté naprogramovat tak, aby se stisknutím tohoto tlačítka zapnul, opětovným stiskem zase vypnul. Při použití tohoto způsobu ovládní však, prosím, uvažte, že bezpečnostní úroveň celého systému je snížena, neboť tento způsob lze snadno sabotovat.
- **Rozhraním Smart Security** - pokud je Vaše ústředna vybavena SIM kartou s datovým tarifem, je možno využít rozhraní Smart Security, které je dostupné z klasického webového prohlížeče nebo z aplikací pro chytré telefony. V tomto rozhraní si vytvoříte svůj uživatelský účet chráněný uživatelským jménem a heslem, ve kterém pak snadno zjistíte stav Vaší ústředny (zapnuto/vypnuto, porucha, aktuální teplota, aktuálně otevřené zóny apod.) a pomocí kterého můžete ústřednu snadno zapnout/vypnout, popř. ovládat prostřednictvím jejich programovatelných výstupů prakticky jakékoli elektrické zařízení (topení, osvětlení, čerpadlo...).

4. Základní operace

Pokud dojde k zapnutí (jinak také aktivaci, zastřežení...) systému, začne ústředna signalizovat odpočet času, který má uživatel na to, aby opustil střežený prostor bez vyvolání poplachu (odchodové zpoždění). Běh tohoto zpoždění signalizuje piezoměnič ústředny nebo klávesnice krátkým přerušovaným pípáním. Továrně je délka tohoto zpoždění nastavena na 15 sekund. Po ukončení běhu tohoto zpoždění systém začne střežit sledovaný prostor a znemožní konfiguraci systému z klávesnic. Pokud uživatel neopustí během odchodového zpoždění střežený prostor, systém se zapne v tzv. STAY režimu - podmínkou je, aby v systému figurovala alespoň jedna zóna s atributem STAY (nastavuje instalační firma). Továrně je také nastaveno, že v okamžiku zapínání nesmí být otevřena (narušena) žádná zóna nebo ochranný kontakt (tamper), v opačném případě systém nelze zapnout, dokud nedojde k obnově narušených zón (tamperů). Pokud je třeba zapnout systém přestože je zóna otevřena, musí mít daná zóna přiřazen atribut FORCE (nastavuje instalační firma). Tato zóna pak nebrání zapnutí systému, přestože je v okamžiku zapínání otevřena (narušena). Dalším způsobem, jak zapnout systém s otevřenou (narušenou) zónou je dočasné vyřazení, tzv. Bypass (viz kapitola **Dočasné odpojení zón**).

Pokud je systém zapnutý a je narušena některá zóna (v závislosti na typu) nebo ochranný kontakt (tamper), systém spustí alarm, který trvá 1 minutu (továrně). Během tohoto alarmu jsou aktivovány připojené sirény a nepřerušovaně pískají také klávesnice. V továrním nastavení systém rovněž odešle o alarmu informaci pomocí SMS, která obsahuje popis narušené zóny (tamperu), a popř. volá na zadaná telefonní čísla (továrně pouze SMS). Pokud je během alarmu narušena jiná zóna, nebo se během něj narušená zóna obnoví a opět naruší, systém bude reagovat znovu tak, jak je popsáno, nebude ale prodlužovat dobu trvání poplachu. Pokud však k dalšímu poplachu dojde po uplynutí nastaveného času poplachu, dojde znovu ke spuštění signalizace pomocí sirén a klávesnic.

Pokud kdokoli vstoupí do střeženého prostoru určenou trasou, systém nejprve spustí běh tzv. příchodového zpoždění, během kterého má uživatel možnost systém vypnout bez vyvolání poplachu. Běh tohoto zpoždění signalizuje piezoměnič ústředny nebo klávesnice nepřerušovaným pípáním. Továrně je délka tohoto zpoždění nastavena na 15 sekund. Jakmile uživatel správně vypne systém, signalizace ztichne a systém je vypnut, zároveň dojde k odblokování klávesnic pro konfiguraci. Pokud nedojde k vypnutí během příchodového zpoždění, spustí se poplach, jak je popsáno v předchozím odstavci.

POZNÁMKA: Alarm může být spuštěn také ve vypnutém stavu, pokud dojde k narušení některého z ochranných kontaktů.

4.1 Zapínání a vypínání systému

Ústředna ESIM264 lze rozdělit na dva, ESIM364 až na čtyři nezávislé podsystémy, které se chovají jako samostatný zabezpečovací systém. Pokud je systém rozdělen na více podsystémů, je zapnut vždy ten podsystém, do kterého je přiřazené telefonní číslo uživatele nebo klávesnice EKB2/EKB3/EKB3W a zadávaný uživatelský kód nebo DALLAS čip nebo klička EWK1/EWK2 nebo zóna (v případě ovládání zónou (keyswitchem)). Např. pokud je telefonní číslo Uživatele 1 přiřazeno do podsystému 1 a 4, může tento uživatel ovládat pomocí prozvonění nebo SMS pouze podsystémy 1 a 4.

Pokud systém indikuje nějakou poruchu, nebrání tato skutečnost zapnutí systému. Pro objekty s vyšším stupněm rizika (3) však lze nastavit, že porucha v systému blokuje zapnutí (*platí pouze pro ESIM364*).

4.1.1. Ovládání zdarma prozvoněním



Systém lze zapnout/vypnout tak, že na telefonní číslo SIM karty v ústředně ESIM264/364 zavolá některé z pěti (ESIM264) resp. deseti (ESIM364) možných telefonních čísel uživatelů. Ústředna po určité době hovor odmítne (takže se neuskuteční žádný zpoplatněný hovor) a provede zapnutí nebo vypnutí systému podle toho, zda byla předtím vypnuta nebo zapnuta. Pokud dochází k zapnutí, odmítne ústředna hovor po dvou zazvoněních, pokud se vypíná, odmítne hovor okamžitě. Pokud volají na telefonní číslo SIM karty v ústředně dva či více uživatelů najednou, systém akceptuje volání toho uživatele, který se dovolal jako první, další uživatel(é) jsou ignorováni.

Pokud systém zapíná některé z přednastavených tel. čísel uživatelů, chová se následovně:

- **NEDĚLENÝ SYSTÉM:**
- Pokud je systém připraven na zapnutí (žádné otevřené zóny/ochranné kontakty), systém se zapne.
- Pokud systém není připraven na zapnutí (otevřené zóny/ochranné kontakty), systém se nezapne a uživateli, který zapnutí provádí, zašle SMS zprávu, která obsahuje identifikaci otevřených zón/ochranných kontaktů.
- **DĚLENÝ SYSTÉM:**
- Pokud jsou všechny příslušné podsystémy připraveny na zapnutí, všechny se zapnou.
- Pokud jeden nebo více příslušných podsystémů není připraveno na zapnutí (otevřené zóny/ochranné kontakty), zapnou se podsystémy, které jsou připraveny, ostatní jsou ponechány vypnuté a uživateli, který zapnutí provádí, zašle systém SMS zprávu, která obsahuje identifikaci otevřených zón/ochranných kontaktů.
- Pokud jsou některé podsystémy v okamžiku zapínání již zapnuté, systém jejich stav nezmění, pouze (do)zapne podsystémy vypnuté.
- Pokud je telefonní číslo uživatele přiřazeno do více podsystémů, může tento uživatel prozvoněním ovládat všechny podsystémy přiřazené ke svému telefonnímu číslu. Např. pokud je telefonní číslo Uživatele 1 přiřazeno do podsystému 1, 2 a 3, bude Uživatel 1 prozvoněním ovládat podsystémy 1, 2 a 3.

4.1.2. Ovládání pomocí SMS zpráv

SMS

Systém lze ovládat také pomocí SMS zpráv - tyto zprávy musí být odesílány z některého z pěti (ESIM264) resp. deseti (ESIM364) možných přednastavených telefonních čísel uživatelů. Pokud systém zapíná pomocí SMS některé z přednastavených tel. čísel uživatelů, systém se chová následovně:

- **NEDĚLENÝ SYSTÉM:**
 - Pokud je systém připraven na zapnutí (žádné otevřené zóny/ochranné kontakty), systém se zapne.
 - Pokud systém není připraven na zapnutí (otevřené zóny/ochranné kontakty), systém se nezapne a uživatel, který zapnutí provádí, zašle SMS zprávu, která obsahuje identifikaci otevřených zón/ochranných kontaktů.
- **DĚLENÝ SYSTÉM:**
 - Pokud jsou všechny příslušné podsystémy připraveny na zapnutí, všechny se zapnou.
 - Pokud jeden nebo více příslušných podsystémů není připraven na zapnutí (otevřené zóny/ochranné kontakty), zapnou se podsystémy, které jsou připraveny, ostatní jsou ponechány vypnuté a uživatel, který zapnutí provádí, zašle systém SMS zprávu, která obsahuje identifikaci otevřených zón, resp. ochranných kontaktů.
 - Pokud jsou některé podsystémy v okamžiku zapínání již zapnuté, systém jejich stav nezmění, pouze (do)zapne podsystémy vypnuté.

Zapnutí systému pomocí SMS

SMS text:

`ssss_ARMp` nebo `ssss_ARMp,p,p,p`

Hodnota: ssss - SMS heslo; p - číslo podsystému, rozsah - [1... 4].

Příklad: 1111_ARM1

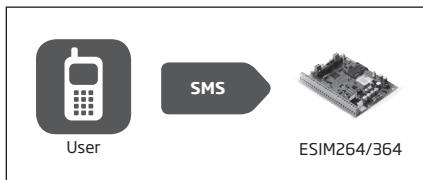

Vypnutí systému pomocí SMS

SMS text:

`ssss_DISARMp` nebo `ssss_DISARMp,p,p,p`

Hodnota: ssss - SMS heslo; p - číslo podsystému, rozsah - [1... 4].

Příklad: 1111_DISARM1,2,4

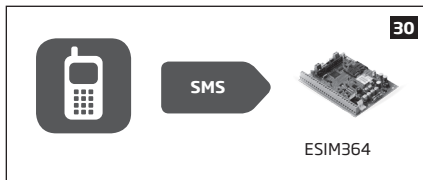





Pokud je telefonní číslo uživatele přiřazeno do více podsystémů, může tento uživatel pomocí SMS ovládat všechny podsystémy přiřazené ke svému telefonnímu číslu. Např. pokud je telefonní číslo Uživatele 3 přiřazeno do podsystému 2 a 3, bude Uživatel 3 pomocí SMS ovládat podsystémy 2 a 3.

4.1.3. LCD klávesnice EKB2

EKB2

Nápis **PŘIPRAVENO** je na klávesnici EKB2 zobrazen v případě, že v systému nejsou žádné otevřené (narušené) zóny/ ochranné kontakty a systém je možno zapnout. Pokud je zobrazen nápis **NEPŘIPRAVENO**, je nejprve třeba obnovit klidový stav všech otevřených (narušených) zón/ochranných kontaktů. Pro zapnutí systému pomocí klávesnice EKB2 zadejte některý z 30ti možných přednastavených uživatelských kódů. V továrním nastavení se systém při zapínání chová následovně:

- **NEDĚLENÝ SYSTÉM** - Po zadání platného uživatelského kódu systém začne odpočítávat čas pro odchod, což signalizuje piezoměnič klávesnice krátkým přerušovaným pípním a displej zobrazuje grafický symbol  spolu s časovým údajem o zbývajícím čase před koncem odchodového zpoždění. Po jeho uplynutí klávesnice na 5 sekund zobrazí symbol uzamčeno  a poté se přepne do základního stavu.
- **DĚLENÝ SYSTÉM - zapínán je stejný podsystém, do kterého patří i klávesnice** - Po zadání platného uživatelského kódu zobrazí klávesnice menu s nabídkou podsystémů do kterých má zadaný uživatelský kód přístup. Po vybrání příslušného podsystému systém začne odpočítávat čas pro odchod, což signalizuje piezoměnič klávesnice krátkým přerušovaným pípním a na 3 sekundy je zobrazen nápis SYSTÉM ZAPNUT jméno-podsystému, poté se klávesnice vrátí zpět do menu s nabídkou podsystémů. Po stisknutí klávesy  během odchodového zpoždění displej zobrazí grafický symbol  spolu s časovým údajem o zbývajícím čase před koncem odchodového zpoždění. Po jeho uplynutí klávesnice na 3 sekundy zobrazí symbol uzamčeno  a poté se přepne do základního stavu.
- **DĚLENÝ SYSTÉM - zapínán je jiný podsystém, než do kterého patří klávesnice** - Po zadání platného uživatelského kódu zobrazí klávesnice menu s nabídkou podsystémů do kterých má zadaný uživatelský kód přístup. Po vybrání příslušného podsystému systém začne odpočítávat čas pro odchod, ten však není klávesnicí signalizován z důvodu jejího přiřazení k odlišnému podsystému. Klávesnice na 3 sekundy zobrazí nápis SYSTÉM ZAPNUT jméno-podsystému, poté se klávesnice vrátí zpět do menu s nabídkou podsystémů. Spolu s aktivací úsporného režimu přejde po chvíli klávesnice zpět do základního stavu.

Zapnutí systému

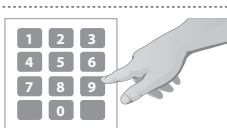

Zadejte uživatelský kód/cesta v menu:

Nedělený systém: uuuu → OK

Dělený systém: uuuu → OK → [p] jméno podsystému → OK

Hodnota: *uuuu* - uživ. kód; *p* - číslo podsystému, rozsah - [1... 4], *jméno podsystému* - až 15 znaků.

Příklad: 1111 → OK → [2] SKLAD → OK

Zrušení probíhajícího zapnutí:

- **Nedělený systém** - Zadejte uživatelský kód během odchodového zpoždění.
- **Dělený systém** - Během odchodového zpoždění zadejte uživatelský kód a vyberte znovu podsystém, který je zapínán.

PRO VYPNUTÍ SYSTÉMU POMOCÍ KLÁVESNICE EKB2 zadejte některý z 30ti možných přednastavených uživatelských kódů. V továrním nastavení se systém při vypínání chová následovně:

- **Nedělený systém** - Po zadání platného uživatelského kódu klávesnice zobrazí na 5 sekund symbol odemčeno  a poté se přepne do základního režimu.
- **Dělený systém** - Po zadání platného uživatelského kódu zobrazí klávesnice menu s nabídkou podsystémů. Po vybrání příslušného podsystému klávesnice na 3 sekundy zobrazí nápis **jméno podsystému VYPNUTO** a přepne se zpět do menu s nabídkou podsystémů. Spolu s aktivací úsporného režimu pak přejde klávesnice zpět do základního stavu.

Vypnutí systému

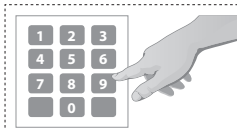

Zadejte uživatelský kód/cesta v menu:

Nedělený systém: uuuu → OK

Dělený systém: uuuu → OK → [p] jméno podsystému → OK

Hodnota: *uuuu* - uživ. kód; *p* - číslo podsystému, rozsah - [1... 4], *jméno podsystému* - až 15 znaků popisů.

Příklad: 1111 → OK → [3] GARÁŽ → OK

Pokud je uživatelský kód přiřazen k více podsystémům, může tento kód ovládat své přiřazené podsystémy pomocí konkrétní klávesnice EKB2, resp. jejího menu s výběrem podsystémů pouze v případě, že podsystém, do kterého je přiřazen klávesnice, je povolen také danému uživatelskému kódu. Např. pokud je uživatelský kód č.3 přiřazen k podsystémům 1, 2 a 4 a klávesnice EKB2 je přiřazena do podsystému 2, bude moci tento uživatel s kódem č.3 ovládat „své“ podsystémy pomocí této klávesnice.

POZNÁMKA: Pokud dojde 10x za sebou k zadání chybného uživatelského kódu, systém všechny klávesnice na 2 minuty zablokuje. Během této doby klávesnice zobrazují nápis **KLÁVESNICE ZAMČENA**. Během této doby klávesnice nereaguje ani na správné a platné uživatelské kódy. Za 2 minuty se klávesnice automaticky odblokuje a zobrazí nápis **KLÁVESNICE ODEMČENA**.

Význam kláves klávesnice EKB2

	O jedno menu zpět / zrušení
	Pohyb v menu - nahoru
	Pohyb v menu - dolů
OK	Potvrzení (enter) hodnoty
0 ... 9	Číselné klávesy
P1	Přepnutí podsystému klávesnice / znak "mínus" pro zadání záporné hodnoty teploty (pod nulou)
P2	Doplňkové menu / znak "mínus" pro zadání záporné hodnoty teploty (pod nulou)

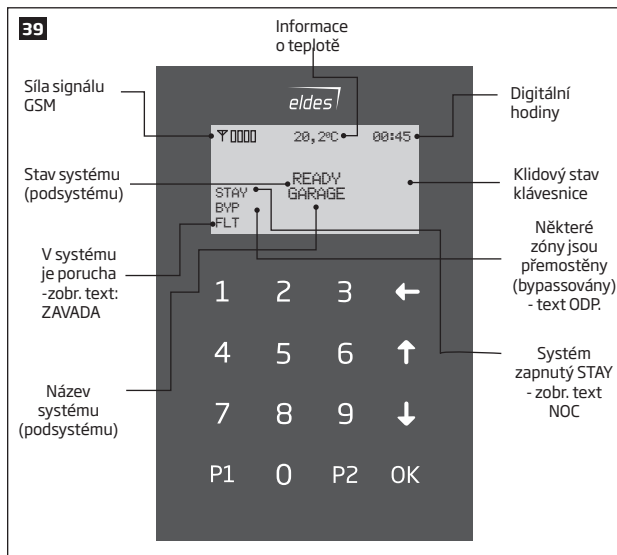

Klávesnice EKB2 mají vlastní podsvět LCD displeje a kláves, což velmi usnadňuje jejich použití za tmy nebo špatného osvětlení. Úroveň podsvětlu se automaticky mění, pokud je systém vypnutý a během třech minut nedošlo ke stisku žádné klávesy, klávesnice pohasne. Pokud dojde k vyhlášení alarmu, podsvět klávesnice se automaticky rozsvítí naplno a zůstane tak svítit až do vypnutí systému.

Vestavěný piezoměnič generuje dva druhy tónů - tři krátká pípnutí nebo jedno dlouhé pípnutí. Tři krátká pípnutí značí úspěšně provedení příkaz, dlouhé pípnutí pak znamená odmítnutí nebo chybu. Klávesnice rovněž akusticky signalizuje poplach v systému a běh odchodového/příchodového zpoždění svého podsystému.

Ikony a systémové zprávy

Ikona / Zpráva	Popis
	V odkódovaném stavu je narušena zpožděná zóna. V továrním nastavení je tento stav signalizován také akusticky.
	Aktivováno odchodové zpoždění.
	Systém je zapnutý a vstup do menu zablokován.
	Systém je vypnutý a vstup do menu je povolen.
	+ KONFIGURAČNÍ MÓD Aktivní konfigurační mód.
	HLASITÝ POPLACH Zpožděná, Okamžitá nebo Interiérová zóna narušena v zapnutém stavu.

Ikona / Zpráva	Popis
	24 HOD. POPLACH Narušena 24hod. zóna.
	POŽÁRNÍ POPLACH Narušena Požární zóna.
	POPLACH - TAMPER Narušen některý ochranný kontakt.
	PŘIPRAVENO Systém je připraven k zapnutí.
	NEPŘIPRAVENO Systém není připraven k zapnutí - jedna nebo více zón/tamperů je narušeno.
	ZAPNUTO Systém je zapnut (<i>továrně se nezobrazuje</i>).
	NOC Režim STAY je aktivní.
	ODPOJ. Některé zóny jsou vyřazeny (bypassovány).
	ZÁVADA V systému je přítomna jedna nebo více poruch.

4.1.4. LED klávesnice EKB3

EKB3

Zelená kontrolka **READY** je na klávesnici EKB3 rozsvícena v případě, že v systému nejsou žádné otevřené (narušené) zóny/ ochranné kontakty a systém je možno zapnout. Pokud tato kontrolka nesvítí, je nejprve třeba obnovit klidový stav všech otevřených (narušených) zón/ochranných kontaktů. Pokud klidový stav některé otevřené zóny obnovit nelze, je možno zónu dočasně vyřadit - tzv. Bypass.

Pro zapnutí systému pomocí klávesnice EKB3 zadejte některý z 30ti možných přednastavených uživatelských kódů. V továrním nastavení systém začne po zadání platného uživatelského kódu odpočítávat čas pro odchod, což signalizuje piezoměnič klávesnice krátkým přerušovaným pípním a rozsvítí se červená kontrolka ARMED. Pokud je klávesnice připojena k ústředně ESIM364, rozsvítí se také některá klávesa [1]... [4], informující o čísle podsystému, který se zapíná.

Zapnutí systému



Zadejte uživatelský kód:

UUUU

Hodnota: uuuu - uživatelský kód.

Příklad: 1111

Pro zrušení probíhajícího zapnutí zadejte během odchodového zpoždění platný uživatelský kód. Pro vypnutí systému pomocí klávesnice EKB3 zadejte některý z 30ti možných přednastavených uživatelských kódů. V továrním nastavení zhasne po zadání platného kódu kontrolka ARMED současně s některou ze svítících LED kontrolk [1]... [4], informující o čísle podsystému a systém je vypnut.

Vypnutí systému



Zadejte uživatelský kód:

UUUU

Hodnota: uuuu - uživatelský kód.

Příklad: 1111

Po zadání platného uživatelského kódu klávesnice zapne/vypne ten podsystém, do kterého patří jak daný uživatelský kód tak i klávesnice. Např. pokud je uživatelský kód č. 4 přiřazen k podsystémům 2, 3 a 4 a klávesnice EKB3 k podsystému 2, může tento kód zapnout z této klávesnice pouze podsystém 2.

Pro zapnutí/vypnutí jiného podsystému než toho, do kterého je klávesnice aktuálně přiřazena, je nutno použít funkci přepnutí podsystému klávesnice (továrně zakázáno, musí povolit Vaše instalační firma).

Výběr podsystému klávesnice - ESIM364

Stiskněte klávesu [1] až [4] pro výběr podsystému a uvolněte ji, jakmile klávesnice 3x krátce zapípá:

Výběr podsystému klávesnice - ESIM264

Stiskněte klávesu [*] a uvolněte ji, jakmile klávesnice 3x krátce zapípá, poté stiskněte klávesu [1] nebo [2] pro výběr podsystému:

Pouze ESIM 364 - Pokud v systému existují všechny čtyři podsystémy, může uživatel **zapnout** tyto **podsystémy najednou**. Pokud je tato možnost využita, chová se systém následovně:

• **Všechny podsystémy jsou vypnuty a všechny jsou připraveny na zapnutí (žádné otevřené zóny ani narušené tampery):**

- Systém začne odpočítávat odchodové zpoždění.
- Rozsvítí se červená kontrolka ARMED na klávesnici společně s kontrolkami [1]... [4], které signalizují zapinané podsystémy.
- Po uplynutí času pro odchod budou všechny podsystémy zapnuty, nepřipravené budou přeskočeny (zůstanou vypnuté). Aby bylo možno zapnout, je nejprve třeba obnovit klidový stav všech otevřených (narušených) zón/ochranných kontaktů. Pokud klidový stav některé otevřené zóny obnovit nelze, je možno zónu dočasně vyřadit - tzv. Bypass.

• **Některé vypnuté podsystémy nejsou připraveny k zapnutí (klávesy [1]... [4] v tomto případě blikáním signalizují, které podsystémy nelze zapnout kvůli otevřeným zónám nebo narušeným tamperům)**

- Systém začne odpočítávat odchodové zpoždění.
- Rozsvítí se červená kontrolka ARMED na klávesnici (pouze pokud je daná klávesnice přiřazena do podsystému, který lze zapnout) společně s kontrolkami [1]... [4], které signalizují zapinané podsystémy.
- Po uplynutí času pro odchod budou všechny podsystémy zapnuty, nepřipravené budou přeskočeny (zůstanou vypnuté). Aby bylo možno zapnout, je nejprve třeba obnovit klidový stav všech otevřených (narušených) zón/ochranných kontaktů. Pokud klidový stav některé otevřené zóny obnovit nelze, je možno zónu dočasně vyřadit - tzv. Bypass.

• **Některé podsystémy jsou zapnuty, vypnuté jsou připraveny k zapnutí (žádné otevřené zóny ani narušené tampery)**

- Systém začne odpočítávat odchodové zpoždění.
- Rozsvítí se červená kontrolka ARMED na klávesnici (pokud je daná klávesnice přiřazena do podsystému, který se zapíná) společně s kontrolkami [1]... [4], které signalizují zapínané podsystémy.
- Po uplynutí času pro odchod budou zapínané podsystémy zapnuty, stav již zapnutých se nezmění.

Zapnutí všech 4 podsystémů najednou
(pouze ESIM364)

Stiskněte klávesu [0] a uvolněte ji, jakmile klávesnice 3x krátce zapípá a zadejte uživatelský kód:

0 **UUUU**

Hodnota: uuuu - uživatelský kód.

Příklad: 01111

POZNÁMKA: Pro zapnutí/vypnutí všech podsystémů najednou musí být použitý uživatelský kód přiřazen do všech 4 podsystémů a v konfiguraci musí být povolena funkce Změna podsystému klávesnice.

POZNÁMKA: Ústředna nedovolí vypnout všechny 4 podsystémy najednou, pokud je v některém z podsystémů detekována porucha ochranného kontaktu (tamperu).

POZNÁMKA: V továrním nastavení je Uživatelský kód č. 1 nastaven na hodnotu **1111** a je přiřazen k podsystému 1.

EKB3W

4.1.5. Bezdrátová LED klávesnice EKB3W

Pouze ESIM364 - Zelená kontrolka **READY** je na klávesnici EKB3W rozsvícena v případě, že v systému nejsou žádné otevřené (narušené) zóny/ochranné kontakty a systém je možno zapnout. Pokud tato kontrolka nesvítí, je nejprve třeba obnovit klidový stav všech otevřených (narušených) zón/ochranných kontaktů. Pokud klidový stav některé otevřené zóny obnovit nelze, je možno zónu dočasně vyřadit - tzv. Bypass zón.

Pro zapnutí systému pomocí klávesnice EKB3W zadejte některý z 30ti možných přednastavených uživatelských kódů. V továrním nastavení systém začne po zadání platného uživatelského kódu odpočítávat čas pro odchod, což signalizuje piezoměnič klávesnice krátkým přerušovaným pípním a rozsvítí se červená kontrolka ARMED. Po uplynutí času pro odchod piezoměnič ztichne a systém je v zapnutém stavu (ve střežení).

Zapnutí systému

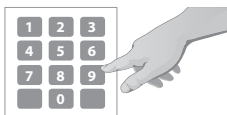

Zadejte uživatelský kód:

UUUU

Hodnota: uuuu - uživatelský kód.

Příklad: 1111

Pro zrušení probíhajícího zapnutí zadejte znovu během odchodového zpoždění platný uživatelský kód.

Pro vypnutí systému pomocí klávesnice EKB3W zadejte některý z 30ti možných přednastavených uživatelských kódů. V továrním nastavení zhasne po zadání platného kódu kontrolka ARMED.

Vypnutí systému



Zadejte uživatelský kód:

UUUU

Hodnota: uuuu - uživatelský kód.

Příklad: 1111

Po zadání platného uživatelského kódu klávesnice zapne/vypne ten podsystém, do kterého patří jak daný uživatelský kód, tak i klávesnice. Např. pokud je uživatelský kód č. 4 přiřazen k podsystémům 2, 3 a 4 a klávesnice EKB3W k podsystému 2, může tento kód zapnout/vypnout z této klávesnice pouze podsystém 2.

Pro zapnutí/vypnutí jiného podsystému než toho, do kterého je klávesnice aktuálně přiřazena, je nutno použít funkci přepnutí podsystému klávesnice (nastavuje instalační firma).

Výběr podsystému klávesnice

Stiskněte klávesu [*] a uvolněte ji, jakmile klávesnice 3x zapípá, poté zvolte podsystém:

[*]p

Hodnota: p - číslo podsystému, rozsah - [1... 2]

Příklad: *2

POZNÁMKA: Klávesnici EKB3W je možno přiřadit POUZE do podsystému 1 nebo 2. Do podsystému 3 a 4 klávesnici EKB3W přiřadit NELZE.

POZNÁMKA: V továrním nastavení je Uživatelský kód č. 1 nastaven na hodnotu **1111** a je přiřazen k podsystému 1.

4.1.6. Zapínání pomocí DALLAS čipu



Pokud chcete zapnout systém tímto způsobem, přiložte jeden z pěti (ESIM264) resp. šestnácti (ESIM364) možných nahraných DALLAS čipů ke čtečce Dallas čipů. Po přiložení platného čipu se systém chová následovně:

- **Nedělený systém:**

- Pokud je systém připraven (žádné otevřené zóny/tampery), začne odpočítávat čas na odchod, poté se zapne.
- Pokud systém připraven není, k zapnutí nedojde a na telefonní číslo uživatele je odeslána SMS zpráva, která bude obsahovat identifikaci otevřených (narušených) zón/ochranných kontaktů. Aby systém bylo možno zapnout, je nejprve třeba obnovit klidový stav všech otevřených (narušených) zón/ochranných kontaktů. Pokud klidový stav některé otevřené zóny obnovit nelze, je možno zónu dočasně vyřadit.



- **Dělený systém:**

- Pokud jsou všechny příslušné podsystémy připraveny na zapnutí (žádné otevřené zóny/tampery), všechny se zapnou.
- Pokud jeden nebo více podsystémů není připraveno na zapnutí (otevřené zóny/ochranné kontakty), zapnou se podsystémy, které jsou připraveny, ostatní jsou ponechány vypnuté. Uživateli se stejným přiřazeným podsystémem jako má použitý DALLAS čip zašle systém SMS zprávu, která obsahuje identifikaci otevřených zón/ochranných kontaktů. Aby systém bylo možno takový podsystém zapnout, je nejprve třeba obnovit klidový stav všech otevřených (narušených) zón/ochranných kontaktů. Pokud klidový stav některé otevřené zóny obnovit nelze, je možno zónu dočasně vyřadit - tzv. Bypass zóny.
- Pokud jsou některé podsystémy v okamžiku zapínání již zapnuté, systém jejich stav nezmění, pouze (do)zapne podsystémy vypnuté.

Pokud je DALLAS čip přiřazen k více podsystémům, může jeho uživatel zapnout/vypnout odpovídající podsystém přiložením tohoto čipu ke čtečce. Např. pokud je DALLAS čip č.5 přiřazen k podsystémům 1 a 4, může uživatel s tímto čipem ovládat podsystémy 1 a 4 pomocí tohoto DALLAS čipu č. 5.

4.1.7. Bezdrátová klíčenka EWK1/EWK2



**EWK1/
EWK2**

Pro zapnutí systému stiskněte jedno ze čtyř tlačítek na klíčenke (továrně pro EWK1 tlačítko , pro EWK2 tlačítko , kterému je přiřazena funkce zapnutí systému. Po stisku příslušného tlačítka EWK1/EWK2 se systém chová následovně:

- **Nedělený i dělený systém:**

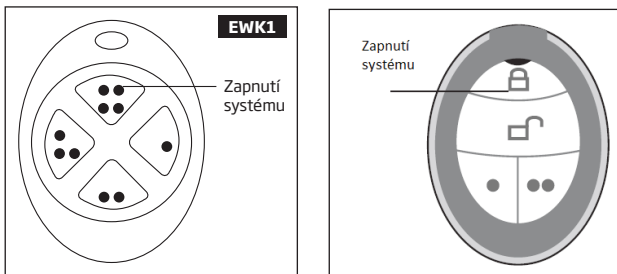
- Pokud je systém (podsystem) ve stavu připraveno (žádné otevřené zóny/tampery), spustí se odchodové zpoždění a po jeho konci se systém, resp. podsystem zapne.
- Pokud systém (podsystem) připraven není, systém se nezapne a odešle na telefonní číslo uživatele SMS zprávu, s identifikací otevřených (narušených) zón/tamperů. Aby systém bylo možno zapnout, je nejprve třeba obnovit klidový stav všech otevřených (narušených) zón/ochranných kontaktů. Pokud klidový stav některé otevřené zóny obnovit nelze, je možno zónu dočasně vyřadit (viz kapitola **Dočasně odpojení zón**).



Pro vypnutí systému stiskněte jedno z tlačítek na klíčenke (pro EWK1 továrně tlačítko , pro EWK2 tlačítko , kterému je přiřazena funkce vypnutí.

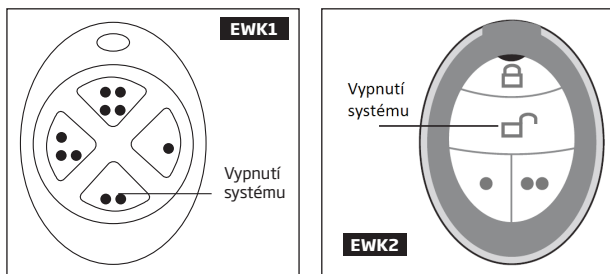

Pomocí klíčenky EWK1/EWK2 je možné ovládat pouze ten podsystem, do kterého je přihlášená příslušná klíčenka. Např. pokud je klíčenka EWK1/EWK2 přihlášená do podsystemu 3, je pomocí ní možné zapnout/vypnout pouze podsystem č.3. Pokud chcete ovládat klíčenkou jiný podsystem, než ten, do kterého je přihlášená, musíte do systému přihlásit další klíčenku EWK1/EWK2, která bude ovládat jiný podsystem. Funkci jednotlivých tlačítek klíčenky EWK1/EWK2 je možno libovolně měnit, informujte se u své instalační firmy.

POZNÁMKA: Klíčenka EWK1/EWK2 podporuje obousměrnou komunikaci mezi ústřednou a klíčenkou. Pokud vzápětí po stisku libovolného tlačítka klíčenka EWK1/EWK2 krátce pípne (a blikne - EWK2), byl vyslaný příkaz ústřednou proveden a potvrzen. Pokud po 1 - 2 sekundách klíčenka EWK1/EWK2 dlouze pípne (a blikne - EWK2) nebyl vyslaný příkaz ústřednou potvrzen. Buď provedení příkazu něco brání (např. otevřená zóna zapnutá apod.), nebo je klíčenka mimo dosah bezdrátové nadstavby ústředny.

4.1.8. Ovládání pomocí zónového vstupu (Keyswitch)

**ZAPNI/
VYPNI
ZÓNU**

Systém lze zapnout nebo vypnout pomocí zónového vstupu, resp. aktivací (narušením) a obnovou příslušné zóny na dobu delší než 3 sekundy. V praxi tedy aktivace a deaktivace vybrané zóny způsobí zapnutí systému a opakovaná aktivace a deaktivace pak systém vypne. Zapínání/vypínání se týká těch podsystemů, ke kterým je zóna přiřazena. Pro tuto funkci lze vybrat pouze jednu zónu na základní desce ústředny. Na tento způsob zapínání se, prosím, informujte u Vaší instalační firmy.

5. Odchodové a příchodové zpoždění

Po aktivaci (také zapnutí, zakódování, zastřežení) systému zahájí ústředna odpočet tzv. odchodového zpoždění (továrně 15 sekund), které dává uživateli možnost opustit střežený prostor bez vyvolání poplachu. Běh tohoto zpoždění je signalizován piezoměničem v klávesnici EKB2/EKB3/EKB3W a také systémovým piezoměničem, který se připojuje do desky ústředny. Při zapínání:

- neděleného systému klávesnice EKB2 zobrazí ikonu  spolu s informací o času, který zbývá do konce odchodového zpoždění.
- děleného systému, klávesnice EKB2 zobrazí na 3 sekundy nápis **ZAPNUTO jméno-podsystemu** a poté se přepne do menu s nabídkou podsystemů.

Odchodové zpoždění je spuštěno vždy při zapnutí systému pomocí:

- Klávesnice EKB2/EKB3/EKB3W a uživatelského kódu;
- DALLAS čipu;
- Bezdrátové klíčenky EWK1/EWK2;
- "Keyswitche" (pomocí zóny).

Odchodové zpoždění není spuštěno (systém se zapne okamžitě) při zapnutí systému pomocí:

- Prozvonění;
- SMS zprávy;
- Internetového rozhraní Smart Security

Příchodové zpoždění

Pokud je systém zapnutý a dojde k narušení zóny, která je nastavena jako zpožděná, zahájí ústředna odpočet tzv. příchodového zpoždění (továrně 15 sekund), které dává uživateli možnost vypnout systém bez vyvolání poplachu. Běh tohoto zpoždění je signalizován piezoměničem v klávesnici EKB2/EKB3/EKB3W a také systémovým piezoměničem, který se připojuje do desky ústředny a má upozornit uživatele na nutnost vypnutí systému. Jakmile uživatel na klávesnici stiskne nějaké tlačítko, je piezoměnič klávesnice umlčen. Pokud uživatel nevykype během tohoto zpoždění systém, je po jeho uplynutí vyhlášen alarm. Vstupní zpoždění se nastavuje pro každou zpožděnou zónu zvlášť.

POZNÁMKA: Z důvodu šetření baterií nesignalizuje klávesnice EKB3W akusticky běh odchodového a příchodového zpoždění, pokud není systém zapnut přímo z klávesnice EKB3W, resp. narušena přímo její zpožděná klávesová zóna - v tom případě je signalizace zpoždění aktivní.

POZNÁMKA: Doba trvání příchodového i odchodového zpoždění lze libovolně nastavit dle potřeb - v případě potřeby se obraťte na svou instalační firmu.

6. Dočasné odpojení zón (bypass)

UPOZORNĚNÍ: Na klávesnicích je bypass zón prováděn BEZ nutnosti vstupu do konfiguračního režimu.

Dočasné odpojení zón, tzv. Bypass (přemostění), umožňuje uživateli obejít zónu, která je z nějakého důvodu trvale otevřena (narušena), např. kvůli technické závadě nebo se v části střeženého prostoru vyskytuje potenciální příčina planých poplachů (pes apod.) Pokud je zóna bypassována, systém na její stav nebere ohled. Že je některá ze zón takto odpojena signalizuje klávesnice EKB3/EKB3W žlutou kontrolkou označenou **BYPS** a klávesnice EKB2 zobrazí na displeji nápis **ODPOJ**. Po jednom cyklu zapnutí/vypnutí systému se takto odpojené zóny z bezpečnostních důvodů automaticky aktivují zpět.

Odpojení (bypass) konkrétní zóny

EKB2

Cesta v menu:

OK → ODPOJENÍ ZÓN → OK → SEZNAM ODPOJENÍ 1... 5 → OK → Z1-jméno-zóny... Z76-jméno-zóny → OK → ODPOJIT ZÓNU → OK

Hodnota: jméno-zóny - max. 24 znaků.

**EKB3/
EKB3W**

Stiskněte klávesu [BYPS], zadejte číslo zóny a uživatelský kód:

BYPS nn uuuu #

Hodnota: nn - číslo zóny, rozsah - [01... 76]; uuuu - uživatelský kód.

Příklad: BYPS091111#

Vyřazení všech otevřených zón

EKB2

Cesta v menu:

OK → ODPOJENÍ ZÓN → OK → ODPOJ OTEVŘ. ZÓNY → OK

Zóny zůstanou vyřazené, dokud nedojde k vypnutí systému. Pokud je systém vypnutý, zobrazují se i vyřazené ale otevřené zóny na klávesnici, nebrání však zapnutí systému. Zóny lze znovu aktivovat také následujícím způsobem.

Aktivace vyřazených zón

EKB2

Cesta v menu:

OK → ODPOJENÍ ZÓNY → OK → SEZNAM ODPOJENÍ 1... 5 → OK → Z1-jméno-zóny... Z76-jméno-zóny → OK → ZRUŠIT ODPOJENÍ → OK

Hodnota: jméno-zóny - až 24 znaků.

**EKB3/
EKB3W**

Stiskněte klávesu [BYPS], zadejte číslo zóny a uživatelský kód:

BYPS nn uuuu #

Hodnota: nn - číslo zóny, rozsah - [01... 76]; uuuu - uživatelský kód.

Příklad: BYPS251111#

POZNÁMKA: Zóny mohou být vyřazovány a aktivovány pouze pokud je systém vypnutý.

7. Režim STAY

Jedná se o zvláštní způsob zapnutí systému, během kterého jsou deaktivovány zóny (detektory) v programu ústředny označené atributem STAY. Tento způsob zapnutí se obvykle používá v případě, že chceme střežit pouze část střeženého objektu - typickým příkladem je např. rodinný dům, kdy se systém zapne na noc v režimu STAY a je střeženo přízemí domu, zatímco detektory v patře, kde jsou ložnice, nehledají.

Režim STAY lze aktivovat ručně nebo automaticky.

- **Automaticky** - pokud není během odchodového zpoždění narušena jakákoli zóna definovaná jako zpožděná (Delay) - obvykle magnetický kontakt na vstupních dveřích - systém se automaticky zapne s vyřazením všech zón označených jako STAY. Pozor, při zapnutí pomocí mobilního telefonu (prozvonení, SMS) není aktivováno odchodové zpoždění, proto není tímto způsobem možné zapnutí STAY provést.
- **Ručně** - použitím některého z následujících postupů:

Ruční zapnutí STAY režimu

EKB2

Cesta v menu:

Nedělený systém: P2 → uuuu → OK

Dělený systém: P2 → uuuu → OK → [p] jméno-podsystemu → OK

Hodnota: uuuu - uživatelský kód; p - číslo podsystemu, rozsah - [1... 4]; jméno podsystemu - max. 15 znaků.

EKB3/
EKB3W

Stiskněte tlačítko [STAY] a zadejte uživatelské heslo:

STAY uuuu

Hodnota: uuuu - uživatelský kód.

Příklad: STAY1111

Pokud je systém zapnutý ve STAY režimu, zobrazuje klávesnice EKB2 nápis NOC v základním stavu.

UPOZORNĚNÍ: Pro aktivaci režimu STAY z klávesnic NENÍ třeba vstupovat do konfiguračního režimu.

POZNÁMKA: Aby byl STAY režim zapnutý k dispozici, musí být v systému alespoň jedna zóna označena atributem STAY.

8. Vyrozumění o poplachu

Pokud je narušena zóna nebo je narušen ochranný kontakt (tamper), pak v závislosti na typu zóny (u tamperu vždy) systém vyhlásí alarm. V továrním nastavení je doba poplachu stanovena na 1 minutu. Během poplachu se systém může chovat následovně - v závislosti na příčině poplachu:

1. Systém aktivuje sirénový výstup a bzučák klávesnice.

- Sirénový výstup bude spínán přerušovaně při narušení Požární (Fire) zóny, jinak bude po dobu poplachu sepnutý trvale.
- Piezoměnič klávesnice bude generovat krátké přerušované tóny.
- V závislosti na typu narušené zóny bude klávesnice EKB2 zobrazovat několik vteřin nápis **HLASITÝ POPLACH**, který po návratu klávesnice do základního stavu vystřídá některé z následujících informačních hlášení:

- **POPLACH**
- **POŽÁRNÍ POPLACH**
- **24HOD POPLACH**

- Během poplachu, který vznikl kvůli narušení ochranného kontaktu (tamperu) zobrazuje v základním stavu klávesnice EKB2 nápis **POPLACH - TAMPER**.
- LED klávesnice EKB3/EKB3W v případě poplachu zobrazuje narušenou zónu(y) svitem příslušné LED u zóny v rozsahu 1 - 12. V případě narušení zón(y) s vyšším číslem než 12 bliká LED kontrolka SYSTEM. Pokud je narušen ochranný kontakt (tamper), kontrolka SYSTEM svítí. Jak na klávesnici EKB3/EKB3W zobrazit číslo narušeného tamperu nebo narušené zóny s číslem vyšším než 12 se dočtete v kapitole **Systémové poruchy a jejich indikace**.

2. Systém odešle SMS zprávu s identifikací narušené zóny/tamperu na telefonní číslo prvního uživatele v pořadí, kterému je přidělen stejný podsystém jako zóně/tamperu, jenž vyvolal(a) poplach. Tuto zprávu pošle systém odděleně pro každou narušenou zónu/tamper.

- Pokud systém neobdrží do 20ti sekund po odeslání SMS zprávy prvnímu uživateli v pořadí od operátora zprávu o úspěšném doručení (doručenku), pošle SMS zprávu znovu druhému uživateli v pořadí, kterému je přidělen stejný podsystém jako zóně/tamperu, jenž vyvolal(a) poplach. Pokud není doručení SMS zprávy operátorem ihned potvrzeno, je uživatel pravděpodobně momentálně nedostupný a:
 - jeho mobilní telefon je vypnutý.
 - je mimo dosah signálu používané sítě GSM.
- Systém pokračuje v odeslání podle bodu a) a pořadí uživatelů do té doby, dokud neobdrží od některého z obeslaných uživatelů "doručenku" nebo dokud nevyčerpá všechny možnosti (uživatelská čísla). Systém odesílá každou SMS pouze jednou, tzn. že se nepokouší poslat zprávu znovu prvnímu uživateli, pokud selhalo doručení i poslednímu v pořadí.

3. Pokud je povoleno, systém zavolá na telefonní číslo prvního uživatele v pořadí, kterému je přidělen stejný podsystém jako zóně/tamperu, jenž vyvolal(a) poplach. Systém volá odděleně pro každou narušenou zónu/tamper.

- Pokud uživatel, kterému systém volá, hovor vyzvedne, systém umlčí sirény a uživatel bude moci cca 30 sekund poslouchat, co se děje ve sřeženém prostoru za předpokladu, že v systému je instalován mikrofon.
- Systém bude volat také dalším uživatelům v pořadí, kterým je přidělen stejný podsystém jako zóně/tamperu, jenž vyvolal(a) poplach v případě, že předchozí volaný uživatel byl nedostupný z následujících důvodů:
 - jeho mobilní telefon je vypnutý.
 - je mimo dosah signálu používané sítě GSM.
 - jeho telefon je "obsazen" (uživatel právě hovoří).
 - uživatel hovor nepřijímá - tato doba je nastavena operátorem GSM (orientačně 60 sekund).
- Systém pokračuje ve volání podle bodu b) a pořadí uživatelů do té doby, dokud některý uživatel hovor nepřijme nebo dokud nevyčerpá všechny možnosti (uživatelská čísla). Systém volá pouze jednou, tzn. že se nepokouší volat znovu prvnímu uživateli, pokud se nedovolal ani poslednímu v pořadí.
- Systém nevolá dalšímu uživateli v pořadí v případě, že předchozí volaný je dostupný ale hovor odmítne.

Pro deaktivaci sirénového výstupu (utišení sirén) a přerušení akcí navázaných na vyvolání poplachu (volání/SMS) vypněte systém (viz kapitola **Zapínání a vypínání systému**).

9. Zobrazení narušených (otevřených) zón a ochranných kontaktů (tamperů)

Aby bylo možno systém zapnout (aktivovat), je v továrním nastavení třeba, aby byly všechny zóny i ochranné kontakty (tampery) v klidu. Pokud tomu tak není, lze zjistit, které zóny (tampery) nejsou v klidovém stavu některým z následujících způsobů.

Zobrazení otevřených zón

SMS

SMS text:

ssss_INFO

Hodnota: ssss - SMS heslo.

Příklad: 1111_INFO

EKBZ

Cesta v menu:

OK → OTEVŘENÉ ZÓNY → OK → ZÓNA 1... 44 (76)

1...44 pro ESIM264, 1...76 pro ESIM364

EKB3/
EKB3W

Stav zón v rozsahu 1 až 12 je signalizován svitem příslušné kontrolky. Blikající kontrolka SYSTÉM značí, že v systému je narušena zóna s vyšším číslem v rozsahu (Z13-Z44 resp. Z76). Více informací jak zjistit konkrétní narušenou zónu s číslem vyšším než 12 najdete v kapitole **Systémové poruchy a jejich indikace**.

Config
Tool

Tato operace může být provedena z PC pomocí konfiguračního programu ELDES ConfigTool.

Zobrazení narušených tamperů

SMS

V případě narušení ochranného kontaktu (tamperu) systém automaticky zašle uživateli SMS zprávu obsahující název narušeného tamperu.

EKBZ

Cesta v menu:

OK → OTEVŘENÝ TAMPER → OK → TAMPER 1... 44 (76)

1...44 pro ESIM264, 1...76 pro ESIM364

EKB3/
EKB3W

Trvalý svit kontrolky SYSTEM značí, že se v systému vyskytla porucha - jednou z nich může být právě narušení ochranného kontaktu. Více informací o zobrazení poruchy tamperu naleznete v kapitole **Systémové poruchy a jejich indikace**.

POZNÁMKA: Jestliže je během poplachu jedna zóna/tamper narušen(a) vícekrát nebo je narušeno více zón/tamperů, odešle systém tolik SMS zpráv, resp. uskuteční tolik volání, kolik narušení bylo zaznamenáno.

POZNÁMKA: Pokud uživatel obdrží poplachovou SMS zprávu a/nebo volání po vypnutí systému, jedná se o SMS zprávy, resp. volání, zařazené do fronty na odbavení ještě před odkódováním systému.

Ochranné kontakty (TAMPERY)

Ochranným kontaktem (tamperem) je zde míněna uzavřená smyčka každého zónového drátového vstupu, jejíž neporušenost je trvale vyhodnocována v závislosti na nastaveném zapojení zón. Pokud je zjištěno přerušení této smyčky, je vyvolán poplach bez ohledu na to, jestli je systém zapnutý nebo vypnutý. Současně dojde k aktivaci sirénového výstupu, systémového piezoměniče i piezoměniče v klávesnicích a odeslání informačních SMS zpráv vybraným uživatelům. V případě bezdrátových zařízení je ochranným kontaktem míněn mikrospínač ovládaný krytem zařízení. Pokud dojde ke změně jeho stavu, bezdrátové zařízení tuto informaci odešle do ústředny. Systém vyhlásí poplach na základě narušení ochranných kontaktů u následujících případech:

- Pokud je sejmout kryt některého detektoru nebo sirény, otevřen instalační box ústředny apod. nebo je přerušeno vedení k detektorům, siréně apod. V továrním nastavení je narušený ochranný kontakt (tamper) v informační SMS zprávě popsán jako Tamper x (x = číslo tamperu).
- Pokud dojde ke ztrátě spojení s bezdrátovým zařízením z důvodu slabého signálu nebo nízkého stavu baterie daného bezdrátového zařízení. Tato událost je identifikována jako Ztráta RF signálu. V továrním nastavení je tato událost v informační SMS zprávě popsána jako Tamper x* (x = číslo tamperu; * = ztráta RF signálu).

V továrním nastavení jsou informační SMS zprávy o poplachu vzniklém v důsledku narušení ochranného kontaktu povoleny. Pro jejich zakázání kontaktujte, prosím, Vaši instalační firmu. K utišení sirén a klávesnic dojde ihned po obnově stavu ochranného kontaktu.

10. Manuální ovládání výstupů (ON/OFF)

V továrním nastavení jsou všechny PGM výstupy ve stavu vypnuto (OFF). Pro ruční přepnutí stavu použijte některý z následujících způsobů.

Ruční přepnutí výstupu na ON

SMS

SMS text:

ssss_Coo:ON nebo ssss_jméno-výstupu:ON

Hodnota: ssss - SMS heslo; oo - číslo PGM výstupu, rozsah - [1... 76]; *jméno-výstupu* - až 16 znaků pro název.

Příklad: 1111_Svetlo:ON

EKB2

Cesta v menu:

PGM na desce: OK → KONFIGURACE → OK → aaaa → OK → PGM VÝSTUPY → OK → VÝSTUPY NA DESCE → OK → VÝSTUP 1... 12 → OK → STAV → OK → POVOLIT → OK

Bezdrátové PGM: OK → KONFIGURACE → OK → aaaa → OK → PGM VÝSTUPY → OK →

BEZDRÁTOVÉ VÝSTUPY 1... 4 → OK → VÝSTUP 13... 76 → OK → STAV → OK → POVOLIT → OK

Hodnota: aaaa - heslo administrátora.

EKB3/
EKB3W

Sekce 61, číslo PGM výstupu a parametr:

61 oo 1 #

Hodnota: oo - číslo PGM výstupu, rozsah - [01... 76].

Příklad: 61031#

Config
Tool

Tato operace může být provedena z PC pomocí konfiguračního programu ELDES ConfigTool.

Ruční přepnutí stavu výstupu na OFF

SMS

SMS text:

ssss_Coo:OFF nebo ssss_jméno-výstupu:OFF

Hodnota: ssss - SMS heslo; oo - číslo PGM výstupu, rozsah - [1... 76]; *jméno-výstupu* - až 16 znaků pro název.

Příklad: 1111_C2:OFF

EKB2

Cesta v menu:

PGM na desce: OK → KONFIGURACE → OK → aaaa → OK → PGM VÝSTUPY → OK → VÝSTUPY NA DESCE → OK → VÝSTUP 1... 12 → OK → STAV → OK → ZAKÁZAT → OK

Bezdrátové PGM: OK → KONFIGURACE → OK → aaaa → OK → PGM VÝSTUPY → OK →

BEZDRÁTOVÉ VÝSTUPY 1... 4 → OK → VÝSTUP 13... 76 → OK → STAV → OK → ZAKÁZAT →

OK

Hodnota: aaaa - heslo administrátora.

EKB3/
EKB3W

Sekce 61, číslo PGM výstupu a parametr:

61 oo 0 #

Hodnota: oo - číslo PGM výstupu, rozsah - [01... 76].

Příklad: 61031#

Config
Tool

Tato operace může být provedena z PC pomocí konfiguračního programu ELDES ConfigTool.

PGM výstup je také možno ručně zapnout na určitou definovanou dobu s automatickým návratem do předchozího stavu (vypnuto) po vypršení nastavené doby pomocí SMS příkazu:

Časově omezená ruční aktivace PGM výstupu (ON)

SMS

SMS text:

ssss_Coo:ON:hr.mm.sc nebo ssss_jméno-výstupu:ON:hr.mm.sc

Hodnota: ssss - SMS heslo; oo - číslo PGM výstupu, rozsah - [1... 76]; *jméno-výstupu* - až 16 znaků pro název; hr - hodiny, rozsah - [00... 23]; mn - minuty, rozsah - [00... 59]; sc - sekundy, rozsah - [00... 59].

Příklad: 1111_C4:ON:10.15.35

PGM výstup je také možno ručně vypnout na určitou definovanou dobu s automatickým návratem do předchozího stavu (zapnuto) po vypršení nastavené doby pomocí SMS příkazu:

Časově omezená
ruční deaktivace PGM
výstupu (OFF)

SMS

SMS text:

ssss_Coo:OFF:00.00.sc nebo ssss_Iméno-výstupu:OFF:hr.mn.sc

Hodnota: ssss - SMS heslo; oo - číslo PGM výstupu, rozsah - [1... 76]; jméno-výstupu - až 16 znaků pro název; hr - hodiny, rozsah - [00... 23]; mn - minuty, rozsah - [00... 59]; sc - sekundy, rozsah - [00... 59].

Příklad: 1111_Svetlo:OFF:00.00.23

Po návratu do předchozího stavu po vypršení nastavené doby systém o této skutečnosti pošle SMS zprávu na telefonní číslo toho uživatele, který aktivací/deaktivací příkaz odeslal.

POZNÁMKA: PGM výstup může být aktivován (ON) na definovanou dobu pouze tehdy, jestliže je neaktivní (OFF).

POZNÁMKA: PGM výstup může být deaktivován (OFF) na definovanou dobu pouze tehdy, jestliže je aktivní (ON).

POZNÁMKA: V jedné SMS zprávě může být ovládáno více PGM výstupů v rozdílných stavech, **Příklad:** 1111_C1:ON C2:OFF Čerpadlo:ON C4:ON:00.20.25

1.2. Ovládání PGM výstupů aktivními událostmi, resp. plánovačem (Scheduler)

PGM výstupy mohou být ovládány automaticky v návaznosti na určitou událost v systému a/nebo pomocí předdefinovaného týdenního kalendáře v konkrétní čas. Informujte se na tuto možnost u své instalační firmy.

UPOZORNĚNÍ: Pokud není nastaven aktuální datum a čas (ústředna hlásí poruchu - Datum a čas nenastaven), NEFUNGUJE ovládání PGM výstupů podle plánovače. Jak datum a čas nastavit se dozvíte v kapitole **9. DATUM A ČAS**.

11. Záznamník událostí

Do záznamníku událostí ústředny se ukládá až 500 položek s časovým razítkem a popisem systémové události. Zaznamenávají jsou tyto typy událostí:

- Inicializace systému.
- Zapnutí / vypnutí systému.
- Narušení / obnova zóny.
- Narušení / obnova ochranného kontaktu (tamperu).
- Přemostění (bypass) zón.
- Operace s bezdrátovými detektory (přihlášení, vyjmutí apod...).
- Překročení nastavených teplotních limitů MIN a MAX.
- Systémové poruchy.

Způsob ukládání informací je typu LIFO (last in, first out), což znamená, že po naplnění kapacity záznamníku událostí (500 položek) nejaktuálnější událost "vystrčí" ze záznamníku událost nejstarší a v záznamníku je tak vždy posledních 500 nejaktuálnějších událostí.

Zobrazení záznamníku
událostí

EKBZ

Cesta v menu:

OK → LOG UDÁLOSTÍ → OK → uuuu → OK

Hodnota: uuuu - heslo administrátora.

12. Systémové poruchy a jejich indikace

EKB3/
EKB3W

Žlutá kontrolka **SYSTEM** svítem signalizuje poruchu v systému. Jakým způsobem kontrolka **SYSTEM** signalizuje stav, resp. poruchu v systému najdete v následující tabulce.

Kontrolka SYSTEM	Popis
Svítil	Je narušen jeden nebo více ochranných kontaktů (tamperů) nebo jiná systémová porucha
Bliká	Některé zóny s číslem vyšším než 12 jsou narušeny (otevřeny)

Zda se v systému vyskytuje porucha, zjistíte pomocí příkazu A. Po zadání příslušné sekvence klávesnice na 15 sekund zobrazí svítem příslušné zónové LED charakter přítomné poruchy. Popis poruch naleznete v tabulce níže. Zobrazené číslo poruchy nijak nesouvisí s číslem zóny, jejíž stav daná LED zobrazuje v běžném stavu!

Zónová LED	Popis PRO ESIM364	Popis PRO ESIM264
1	Došlo ke ztrátě hlavního napájení (AC)	Je narušen jeden nebo více ochranných kontaktů (tamperů)
2	Napětí akumulátoru je 10.5V nebo nižší	Vnitřní odpor akumulátoru je 2Ω nebo vyšší (vyžaduje výměnu akumulátoru)
3	Akumulátor není připojen nebo je jeho napětí nižší než 5V	Došlo ke ztrátě hlavního napájení (AC)
4	Vnitřní odpor akumulátoru je 2Ω nebo vyšší (vyžaduje výměnu akumulátoru)	Datum /čas není nastaven
5	Sířena není připojena nebo je poškozena	Je narušena (otevřena) jedna nebo více zón s číslem vyšším než 12 (Z13 - Z44)
6	NEPOUŽITO	Ztráta spojení s GSM sítí
7	Je narušen jeden nebo více ochranných kontaktů (tamperů)	NEPOUŽITO
8	Datum /čas není nastaven	NEPOUŽITO
9	Ztráta spojení s GSM sítí	NEPOUŽITO
10	Je narušena (otevřena) jedna nebo více zón s číslem vyšším než 12 (Z13 - Z76)	NEPOUŽITO
11	GSM anténa je odpojena nebo poškozena	NEPOUŽITO
12	Ztráta spojení s bezdrátovým zařízením	NEPOUŽITO

Pro zobrazení čísla otevřené (narušené) zóny v rozsahu (Z13 - Z44 resp. Z76) použijte příkaz B.

Pro zobrazení čísla narušeného ochranného kontaktu použijte příkaz C.

A. Zobrazení konkrétní poruchy - zadejte příkaz:

[CODE#]

B. Zobrazení narušené zóny s číslem vyšším než 12 - zadejte příkaz:

[CODE1]

C. zobrazení čísla narušeného ochranného kontaktu - zadejte příkaz:

[CODE2]

Příslušné zobrazené číslo narušené zóny vyšší než 12 nebo ochranného kontaktu (tamperu) lze zjistit dle vzorce: hodnota z tabulky níže, zobrazená příslušnou LED ve sloupci B + hodnota z tabulky níže, zobrazená LED ve sloupci A.

Příklad: LED č.3 ve sloupci A bliká a LED č.8 ve sloupci B trvale svítí. Protože trvale svítící LED 8 odpovídá číslu 18 (viz tabulka), má zobrazené číslo hodnotu 21, protože $18 + 3 = 21$.

Výsledek: Zobrazené číslo zóny nebo ochranného kontaktu (tamperu) je 21.

LED sekce - A (blikají)	LED sekce - B (trvale svítí)
LED 1 = 1	LED 7 = 12
LED 2 = 2	LED 8 = 18
LED 3 = 3	LED 9 = 24
LED 4 = 4	LED 10 = 30
LED 5 = 5	LED 11 = 36
LED 6 = 6	LED 12 = 42

Pokud je na displeji LCD klávesnice EKB2 v základním stavu zobrazena zpráva **ZÁVADA**, znamená to, že se v systému objevila některá z níže uvedených poruch. Přesnější specifikaci signalizované poruchy naleznete v systémovém menu **PORUCHY**. Význam možných zobrazených poruch:

Cesta v menu:

OK → PORUCHY

Popis poruchy	Význam
PORUCHA AC	Došlo ke ztrátě hlavního napájení (AC)
UDÁL. AKU POR./OBN	Napětí akumulátoru je 10.5V nebo nižší
AKU CHYBÍ	Akumulátor není připojen nebo je jeho napětí nižší než 5V
AKU CHYBI/PORUCHA	Vnitřní odpor akumulátoru je 2Ω nebo vyšší (vyžaduje výměnu akumulátoru)
PORUCHA SIRÉNY	Siréna není připojena nebo je poškozena
NARUŠEN TAMPER	Je narušen jeden nebo více ochranných kontaktů
CHYBA DATA/ČASU	Datum /čas není nastaven
CHYBA GSM	Ztráta spojení s GSM sítí
CHYBA ANTÉNY	GSM anténa je odpojena nebo poškozena
ZTRÁTA SIGNÁLU RF	Ztráta spojení s bezdrátovým zařízením

13. Vzdálený odposlech a dvoucestná hlasová komunikace

Ústředna ESIM364 je vybavena mikrofonem, který umožňuje volanému uživateli slyšet, co se děje ve střeženém prostoru. Instalací zásuvných modulů EA1 nebo EA2 k ústředně lze vytvořit hlasitý dvoucestný telefon (interkom). Vzdálený odposlech (a případná dvoucestná hlasová komunikace) je zahájena po splnění některé z následujících podmínek:

- Systém volá přednastavenému uživateli na základě poplachu v systému a uživatel tento hovor přijme.
- Uživatel si vyžádá hovor od ústředny na základě odeslání SMS zprávy v příslušném tvaru. Pokud ústředna přijme tuto SMS zprávu od přednastaveného uživatele (resp. jeho telefonního čísla), zavolá uživateli zpět a uživatel hovor přijme.

Iniciace vzdáleného odposlechu SMS zprávou

SMS

SMS text:

`ssss_MIC`

Hodnota: ssss - heslo administrátora

Příklad: 1111_MIC

Nastavení citlivosti mikrofону

EKBZ

Cesta v menu:

OK → KONFIGURACE → OK → aaaa → OK → PRIMÁRNÍ NASTAVENÍ → OK → GSM AUDIO → OK → CITLIVOST MIKROF. → OK → cm → OK

Hodnota: aaaa - heslo administrátora; cm - citlivost mikrofónu, rozsah - [0... 15].

Config Tool

Tato operace může být provedena z PC pomocí konfiguračního programu ELDES ConfigTool.

Nastavení hlasitosti reproduktoru

EKBZ

Cesta v menu:

OK → KONFIGURACE → OK → aaaa → OK → PRIMÁRNÍ NASTAVENÍ → OK → GSM AUDIO → OK → HLASITOST REPRO → OK → hr → OK

Hodnota: aaaa - heslo administrátora; hr - hlasitost reproduktoru, rozsah - [0... 85].

Config Tool

Tato operace může být provedena z PC pomocí konfiguračního programu ELDES ConfigTool.

UPOZORNĚNÍ: Funkce volání přednastaveným uživatelům v případě poplachu nebo při příjmu iniciační SMS je vypnuta, pokud je povolen přenos na Pult Centrální Ochrany (PCO).

14. Systémové informace, Info SMS

Pokud je nastaveno, systém pravidelně posílá na telefonní číslo 1. uživatele souhrnnou informační SMS zprávu, označovanou jako INFO SMS. Tato zpráva může být také kdykoli odeslána kterémukoli ze zadaných uživatelů na vyžádání a obsahuje:

- Systémový datum a čas.
- Stav systému: zda je systém (podsystem v případě děleného objektu) zapnutý (ON)/vypnutý (OFF).
- Síla signálu GSM.
- Stav hlavního napájení (AC/DC).
- Teplotu v místě instalace hlavního a vedlejšího teplotního senzoru - pokud je (jsou v případě ESIM364) instalovány.
- Stav zón (OK - zóna v klidu/alarm - zóna je narušena (aktivována)).
- Název a stav (ON/OFF) PGM výstupů.

Vyžádání INFO SMS

SMS

SMS text:

`ssss_INFO`

Hodnota: ssss - SMS heslo

Příklad: 1111_INFO

Config Tool

Tato operace může být provedena z PC pomocí konfiguračního programu ELDES ConfigTool.

14.1. Periodická SMS zpráva INFO SMS

V továrním nastavení je zpráva INFO SMS odesílána na telefonní číslo Uživatele 1 pravidelně 1x denně v 11:00 hodin (frekvence - 1 den; čas - 11). Minimální perioda je 1 hodina (frekvence - 0 dnů; čas - 1). Hlavním účelem této zprávy je automaticky a pravidelně ověřovat, zda je systém funkční, má v pořádku napájení a je připraven informovat uživatele v případě poplachu.

Pro nastavení periody a času odeslání INFO SMS, popř. pro zákaz jejího pravidelného odesílání použijte některou z následujících metod.

Nastavení frekvence a času pravidelného odesílání INFO SMS

SMS

SMS text:

ssss_INFO:fff:it

Hodnota: ssss - SMS heslo; fff - frekvence - [00... 99] dnů; it - čas - [01... 23].

Příklad: 1111_INFO:3.15

EKB2

Cesta v menu:

Frekvence: OK → KONFIGURACE → OK → aaaa → PRIMÁRNÍ NASTAVENÍ → OK → PLÁNOVAC INFO SMS → OK → PERIODA → fff → OK

Čas: OK → KONFIGURACE → OK → aaaa → PRIMÁRNÍ NASTAVENÍ → OK → PLÁNOVAC INFO SMS → OK → ČAS → it → OK

Hodnota: aaaa - heslo administrátora; fff - frekvence - [00... 125] dnů; it - čas - [01... 23]

EKB3/
EKB3W

Sekce 11, čas a frekvence:

11:it fff #

Hodnota: it - čas, rozsah - [01... 23]; fff - frekvence, rozsah - [00... 125] dnů.

Příklad: 110412#

Config
Tool

Tato operace může být provedena z PC pomocí konfiguračního programu ELDES ConfigTool.

Zákaz pravidelného odesílání INFO SMS

SMS

SMS text:

ssss_INFO:00:00

Příklad: 1111_INFO:00.00

EKB2

Cesta v menu:

Frekvence: OK → KONFIGURACE → OK → aaaa → PRIMÁRNÍ NASTAVENÍ → OK → PLÁNOVAC INFO SMS → OK → PERIODA → 0 → OK

Čas: OK → KONFIGURACE → OK → aaaa → PRIMÁRNÍ NASTAVENÍ → OK → PLÁNOVAC INFO SMS → OK → ČAS → 0 → OK

Hodnota: aaaa - heslo administrátora

EKB3/
EKB3W

Sekce 11, čas a frekvence:

11:00 00 #

Příklad: 110000#

Config
Tool

Tato operace může být provedena z PC pomocí konfiguračního programu ELDES ConfigTool.

UPOZORNĚNÍ: Pravidelně generovaná INFO SMS neobsahuje - na rozdíl od vyžádané INFO SMS - stavy zónových vstupů ani názvy a stavy PGM výstupů.

15. Systémová upozornění

Pokud v systému vznikne určitá událost, kterou je třeba přenést ve formě SMS zprávy na telefonní číslo přednastavených uživatelů, systém nejprve odešle tuto SMS zprávu pouze prvnímu uživateli v pořadí. Pokud je telefonní číslo tohoto uživatele nedostupné nebo z jakéhokoli důvodu neobdrží systém od operátora do 20ti sekund zprávu o úspěšném doručení SMS zprávy, odešle SMS zprávu znovu dalšímu uživateli v pořadí, přiřazenému do stejného podsystému jako předchozí uživatel. Telefonní číslo uživatele může být nedostupné z následujících důvodů:

- mobilní telefon uživatele je vypnutý.
- mobilní telefon uživatele je mimo signál vybraného operátora GSM.

Systém se pokouší odeslat SMS zprávu postupně všem příslušným uživatelům do té doby, dokud není některému z nich SMS zpráva úspěšně doručena. Každému uživateli je však daná konkrétní zpráva odeslána pouze jednou, tzn. že se systém nepokouší odeslat tutéž SMS zprávu znovu prvnímu uživateli, pokud selhalo její odeslání také poslednímu uživateli v pořadí.

V následující tabulce jsou vypsány systémové události, které jsou přenášeny na telefonní číslo uživatele.

Poř.číslo.	Událost	Popis
1	Systém zapnut	SMS zpráva v případě zapnutí systému (podsystému).
2	Systém vypnut	SMS zpráva v případě vypnutí systému (podsystému).
3	Celkový poplach	SMS zpráva v případě výskytu alarmu v systému (podsystému).
4	Ztráta/obnova napájení (AC)	SMS zpráva v případě ztráty/obnovy hlavního napájení.
5	Porucha akumulátoru	SMS zpráva v případě, že je naměřen vnitřní odpor záložního akumulátoru 2Ω nebo více (vyžaduje výměnu akumulátoru).
6	Akumulátor nepřipojen/chybí	SMS zpráva v případě, že měřené napětí na akumulátoru klesne pod 5V.
7	Nízký stav akumulátoru	SMS zpráva v případě, že měřené napětí na akumulátoru klesne pod 10,5V nebo níže.
8	Porucha/obnova sířeny	SMS zpráva v případě, že je na hlídaném výstupu BELL zjištěno odpojení/obnova sířeny.
9	Datum/čas nenastaven	SMS zpráva v případě, že v ústředně není nastaven aktuální čas a datum.
10	Porucha GSM	SMS zpráva v případě, že je detekována ztráta spojení s GSM sítí.
11	Porucha/obnova GSM antény	SMS zpráva v případě, že je detekováno odpojení/připojení GSM antény.
12	Tamper (ochr. kontakt)	SMS zpráva v případě, že došlo k narušení některého ochranného kontaktu. Text SMS je v tomto případě: <i>Tamper x</i> .
13	Ztráta klávesnice	SMS zpráva v případě, že ústředna ztratí spojení s některou klávesnicí.
14	Info o teplotě	SMS zpráva v případě, že dojde k překročení některého z nastavených teplotních limitů.
15	Start systému	SMS zpráva v případě připojení ústředny k napájení.
16	Periodická INFO SMS	Pravidelná SMS zpráva dle nastavené periody a času.
17	Ztráta RF zařízení	SMS zpráva v případě ztráty spojení s některým z přihlášených bezdrátových zařízení. Text SMS zprávy je v tomto případě: <i>Tamper x *</i> (se symbolem hvězdy).

16. Konfigurace systému



Dále uvedená konfigurace systému je pouze výběrem nejčastěji využívaných funkcí u kterých se předpokládá, že se vyskytne potřeba jejich editace uživatelem systému. Celkové programování všech dostupných funkcí ústředny ESIM264/364 popisuje příslušný Instalační manuál. **Do konfigurace systému, která je uvedena dále, by se měli použít pouze zkušení uživatelé, kteří vědí, co které nastavení způsobí. Nejste-li si jisti, obraťte se, prosím, na Vaši instalační firmu.**



Symbol podtržítka _ v následujících příkazech znamená mezeru. Při psaní příkazových SMS zpráv musí tedy být nahrazen jedním stiskem mezerníku. Symboly XXXX nahraďte platným heslem. Neopouštějte žádné zbytečné mezery před nebo za programovacím textem.



V případě programování zařízení pomocí SMS příkazů je třeba, aby tyto příkazy byly odesílány z telefonního čísla, které je v ústředně zadáno jako jedno z uživatelských tel. čísel. SMS příkaz musí začínat platným 4-místným SMS heslem (0000 továrně), parametrem a hodnotou parametru - v některých obecných příkazech nemusí být hodnota zadána (např. STATUS). Proměnné hodnoty jsou uvedeny malými písmeny, povolený rozsah těchto hodnot je uveden v závorkách.



Konfigurace systému pomocí LCD klávesnice EKB2 se provádí výběrem příslušné položky z nabídkového menu a zadáváním proměnných hodnot pomocí číselných kláves. V menu se pohybuje pomocí šipek \downarrow , \uparrow , pro výběr položky z menu stisknete klávesu OK. Pro zadání proměnných hodnot použijte klávesy 0...9, potvrzení zadané hodnoty provedete stiskem klávesy OK. Pro návrat v menu o úroveň výš (zpět) slouží klávesa \leftarrow . Menu zobrazované klávesnicí EKB2 je "kruhové", tzn. že pokud se pomocí šipky \downarrow dostanete na poslední (dolní) řádek nabídky, dalším stisknutím přeskočíte na první (horní) řádek nabídky stejného menu. V tomto instalačním návodu je cesta v menu klávesnice EKB2 popisována vždy ze základního stavu klávesnice. Proměnné hodnoty jsou uvedeny malými písmeny, povolený rozsah těchto hodnot je uveden v závorkách.

POZNÁMKA: Sekce menu s názvem KONFIGURACE je chráněna administrátorským heslem. Tovární hodnota tohoto hesla je **1470**.

POZNÁMKA: Systém může být konfigurován v jeden okamžik pouze z jedné klávesnice, proto během programování zobrazují ostatní LCD klávesnice EKB2 symbol údržby \times , nápis **KONFIGURAČNÍ MÓD** a není z nich možno systém ovládat.

POZNÁMKA: Z menu KONFIGURACE se klávesnice automaticky přepne do základního stavu, pokud není během 1 minuty stisknuta žádná klávesa.



Konfigurace systému přes LED klávesnici EKB3/EKB3W se provádí zadáním sekvence pro vstup do konfiguračního režimu s administrátorským heslem (továrně **1470**), zadáním platné programovací sekce a proměnných hodnot pomocí číselných kláves [0]... [9] a potvrzením zadaných hodnot klávesou [#]. Klávesa [*] slouží pro vymazání zadané hodnoty. Místo stisknutí klávesy s tímto znakem je možno vyčkat 10 sekund, po kterých klávesnice zapíše na znamení, že zadané hodnoty nebyly uloženy. Při zadávání příkazu je stisk každé klávesy signalizován červenou kontrolkou. Proměnné hodnoty jsou uvedeny malými písmeny, povolený rozsah je uveden v závorkách.

POZNÁMKA: Pokud nechcete vstoupit do konfiguračního režimu, ale již jste stiskli tlačítko se znakem [*], stiskněte pro zrušení tento znak ještě jednou nebo vyčkejte 10 sekund, po jejichž uplynutí klávesnice dlouze pípne na znamení, že zadaný znak byl odmítnut.

Zadejte heslo administrátora:

*aaaa #

Hodnota: aaaa - 4 místné heslo administrátora

Příklad: *1470#

nebo

Zadejte heslo administrátora a SMS heslo:

*aaaaa uuuuuu #

Hodnota: aaaaaa - 6ti místné heslo administrátora

uuuuuu - 6ti místné SMS heslo

Příklad: *147000111111#

Šestimístné uživatelské kódy a hesla a složitější způsob vstupu do instalačního/konfiguračního režimu je určen pro aplikace, které musí splňovat požadavky třídy bezpečnosti 3. Následující tabulka popisuje způsob a význam signalizace klávesnic EKB3/W během konfigurace.

Signalizace	Popis
LED indikátor ARMED bliká	Úspěšný vstup do konfiguračního režimu.
LED indikátor SYSTEM bliká	Zadána platná sekce, systém čeká na zadání platných hodnot.
1 dlouhé pípnutí	Neplatný příkaz, sekce nebo jsou hodnoty mimo povolený interval.
3 krátká pípnutí	Příkaz úspěšně proveden, sekce úspěšně naprogramována.

POZNÁMKA: Systém může být konfigurován v jeden okamžik pouze z jedné klávesnice, proto jsou během programování ostatní klávesnice neaktivní a není z nich možno systém ovládat, dokud není programovací režim ukončen.

POZNÁMKA: Klávesnice se automaticky přepne do základního stavu, pokud není během 1 minuty stisknuta žádná klávesa.

17. Konfigurační hesla

Z bezpečnostních důvodů systém používá následující typy hesel:

- **SMS heslo** - 4-místné heslo, které se používá při zapínání/vypínání a konfiguraci systému pomocí SMS zpráv. Tovární hodnota tohoto hesla je 0000, toto heslo MUSÍ být změněno, jinak systém nefunguje korektně!
- **Heslo administrátora (instalační heslo)** - 4-místné heslo, které se používá pro vstup do konfiguračního menu přes klávesnice nebo konfigurační program *ELDES Configuration Tool*. Tovární hodnota tohoto hesla je 1470, je silně doporučeno toto heslo změnit.

Nastavení SMS hesla

SMS

SMS text:

wwww_PSW_ssss

Hodnota: wwww - SMS heslo; ssss - nové SMS heslo; rozsah - [0001... 9999].

Příklad: 0000_PSW_1111

EKB2

Cesta v menu:

OK → KONFIGURACE → OK → aaaa → OK → PRIMÁRNÍ NASTAVENÍ → OK → HESLO → OK → HESLO PRO SMS → OK → ssss → OK

Hodnota: aaaa - heslo administrátora; ssss - nové SMS heslo; rozsah - [0001... 9999].

EKB3/
EKB3W

Sekce 14 a nové SMS heslo:

14 ssss #

Hodnota: ssss - nové SMS heslo; rozsah - [0001... 9999].

Příklad: 141111#

Config
Tool

Tato operace může být provedena z PC pomocí konfiguračního programu ELDES ConfigTool.

Nastavení hesla administrátora

EKB2

Cesta v menu:

OK → KONFIGURACE → OK → 1470 → OK → PRIMÁRNÍ NASTAVENÍ → OK → HESLO → OK → HESLO ADMIN → OK → aaaa → OK

Hodnota: aaaa - nové heslo administrátora; rozsah - [0000... 9999].

EKB3/
EKB3W

Sekce 16 a nové heslo administrátora:

16 aaaa #

Hodnota: aaaa - nové heslo administrátora; rozsah - [0000... 9999].

Příklad: 162538#

Config
Tool

Tato operace může být provedena z PC pomocí konfiguračního programu ELDES ConfigTool.

Použití ESIM364 v aplikacích, které jsou realizovány ve 3. třídě bezpečnosti dle EN 50131-1

Aby systém vyhověl požadavkům pro 3. třídu bezpečnosti, je třeba nastavit následující parametry uživatelských hesel:

- **6ti místné uživatelské kódy** - Všechny kódy (hesla) v systému musí mít délku 6 znaků.
- **Dvojití ověření pro konfiguraci** - Při použití konfiguračního software musí systém požadovat kromě instalačního (administrátorského) kódu také SMS heslo. Při vstupu do konfiguračního režimu z klávesnice EKB2, EKB3, EKB3W musí systém požadovat kromě instalačního hesla také uživatelský kód.

18. Telefonní čísla uživatelů

Systém podporuje až 5 (ESIM264) resp. 10 (ESIM364) telefonních čísel uživatelů kterým může volat, posílat informační SMS zprávy (viz kapitola **Vyrozumění o poplachu**) a kteří mohou systém ovládat, popř. programovat. Tito uživatelé jsou označováni v textu jako Uživatel 1 až 10.

V továrním nastavení systém ignoruje všechna příchozí volání a SMS zprávy z telefonních čísel, která nejsou v ústředně uložena na pozicích telefonních čísel uživatelů (1 až 10). Odmítne rovněž všechny SMS zprávy, které neobsahují správné SMS heslo, přestože jsou posílány z telefonního čísla zadaného uživatele.

Telefonní číslo Uživatele 1 je povinné a MUSÍ být vyplněno, ostatních 9 vyplněno být nemusí. Podporovány jsou následující formáty telefonních čísel:

- **Mezinárodní (+)** - Telefonní číslo začíná znaménkem +, následuje mezinárodní předčísloví, číslo oblasti a telefonní číslo: +[mezinárodní kód] [kód oblasti] [tel. číslo], příklad pro ČR: +420123456789. Telefonní čísla v tomto formátu je možno programovat pomocí SMS zpráv nebo pomocí programu *ELDES Configuration Tool*.
- **Mezinárodní (00)** - Telefonní číslo začíná dvěma nulami, následuje mezinárodní předčísloví, číslo oblasti a telefonní číslo: 00 [mezinárodní kód] [kód oblasti] [tel. číslo], příklad pro ČR: 00420123456789. Telefonní čísla v tomto formátu je možno programovat pomocí SMS zpráv, klávesnic EKB2/EKB3/EKB3W nebo pomocí programu *ELDES Configuration Tool*.
- **Lokální** - Telefonní číslo začíná kódem oblasti a následuje telefonní číslo: [kód oblasti] [telefonní číslo], příklad pro ČR: 602123456. Telefonní čísla v tomto formátu je možno programovat pomocí SMS zpráv, klávesnic EKB2/EKB3/EKB3W nebo pomocí programu *ELDES Configuration Tool*.

Nastavení uživatelských čísel

SMS

SMS text:

`ssss_NRup;ttteeellnnumm`

Hodnota: ssss - SMS heslo; up - pořadí tel.čísla, rozsah - [1... 10]; ttteeellnnumm - až 15 znaků pro telefonní číslo.

Příklad: 1111_NRI:+441709111111

EKB2

Cesta v menu:

`OK → KONFIGURACE → OK → aaaa → OK → PRIMÁRNÍ NASTAVENÍ → OK → NASTAV VOLÁNÍ/SMS → OK → UŽIVATEL → OK → UŽIVATEL 1... 10 → OK → ČÍSLO → OK → ttteeellnnumm → OK`

Hodnota: aaaa - heslo administrátora; ttteeellnnumm - až 15 znaků tel. čísla.

EKB3/
EKB3W

Sekce 17, pořadí tel. čísla a telefonní číslo:

`17 up ttteeellnnumm #`

Hodnota: up - pořadí tel. čísla, rozsah - [01... 10]; ttteeellnnumm - až 15 znaků tel. čísla.

Příklad: 170100441709111111#

Config
Tool

Tato operace může být provedena z PC pomocí konfiguračního programu ELDES ConfigTool.

Zobrazení naprogramovaných tel. čísel uživatelů

SMS

SMS text:

`ssss_HELPNR`

Hodnota: ssss - SMS heslo.

Příklad: 1111_HELPNR

EKB2

Cesta v menu:

`OK → KONFIGURACE → OK → aaaa → OK → PRIMÁRNÍ NASTAVENÍ → OK → NASTAV VOLÁNÍ/SMS → OK → UŽIVATEL → OK → UŽIVATEL 1... 10 → OK → ČÍSLO`

Hodnota: aaaa - heslo administrátora.

Config
Tool

Tato operace může být provedena z PC pomocí konfiguračního programu ELDES ConfigTool.

Smazání tel. čísla uživatele

SMS

SMS text:

ssss_NRup:DEL

Hodnota: ssss - SMS heslo; up - pořadí tel. čísla, rozsah - [2... 10].

Příklad: 1111_NR2:DEL

EKB2

Cesta v menu:

OK → KONFIGURACE → OK → aaaa → OK → PRIMÁRNÍ NASTAVENÍ → OK → NASTAV VOLÁNÍ/SMS → OK → UŽIVATEL → OK → UŽIVATEL 2... 10 → OK → ČÍSLO → OK → OK

Hodnota: aaaa - heslo administrátora.

Config Tool

Tato operace může být provedena z PC pomocí konfiguračního programu ELDES ConfigTool.

UPOZORNĚNÍ: NIKDY nezadávejte telefonní číslo SIM karty v ústředně jako uživatelské telefonní číslo!

UPOZORNĚNÍ: Jakmile je zadáno telefonní číslo Uživatele 1, systém jej již nedovolí smazat, toto číslo smí být pouze změněno.

POZNÁMKA: Lze kombinovat různé formáty zadání telefonních čísel uživatelů, kombinovány mohou být i v jedné SMS zprávě.

POZNÁMKA: Telefonní čísla uživatelů mohou být mazána hromadně a to i v případě, že nejsou v pořadí, **Příklad:** 1111_NR2:DEL_NR3:DEL_NR6:DEL_NR9:DEL_NR10:DEL

Popis telefonních čísel uživatelů

Pokud uživatel systém zapne/vypne pomocí prozvonění nebo SMS zprávy, systém odpoví tomuto uživateli a potvrdí provedení příkazu SMS zprávou. Tato SMS zpráva je odesílána pro každý podsystém zvlášť a obsahuje informaci o stavu systému, název podsystému a také jméno uživatele, pokud je vyplněno.

Popis telefonního čísla uživatele

Config Tool

Tato operace může být provedena z PC pomocí konfiguračního programu ELDES ConfigTool.

Ovládání všem

V továrním nastavení systém ignoruje všechna příchozí volání a SMS zprávy z telefonních čísel, která nejsou v ústředně uložena na pozicích telefonních čísel uživatelů (blokování cizích telefonních čísel), odmítne rovněž všechny SMS zprávy, které neobsahují správné SMS heslo, přestože jsou poslány z telefonního čísla zadaného uživatele. Povoláním funkce Ovládání všem (resp. zakázáním blokace cizích telefonních čísel) je umožněno ovládat a konfigurovat systém z jakéhokoli telefonního čísla, stačí pouze znát telefonní číslo SIM karty vložené do ústředny (ovládání), popř. SMS heslo (ovládání a konfigurace).

Povolení funkce Ovládání všem

SMS

SMS text:

ssss_STR:ON

Hodnota: ssss - SMS heslo.

Příklad: 1111_STR:ON

EKB2

Cesta v menu:

OK → KONFIGURACE → OK → aaaa → OK → PRIMÁRNÍ NASTAVENÍ → OK → NASTAV VOLÁNÍ/SMS → OK → BLOK. CIZÍCH ČÍSEL → OK → ZAKAZAT → OK

Hodnota: aaaa - heslo administrátora.

EKB3/
EKB3W

Sekce 12 a parametr:

12 1 #

Příklad: 121#

Config Tool

Tato operace může být provedena z PC pomocí konfiguračního programu ELDES ConfigTool.

SMS

SMS text:

`ssss_STR:OFF`

Hodnota: ssss - SMS heslo.

Příklad: 1111_STR:OFF

EKB2

Cesta v menu:

OK → KONFIGURACE → OK → aaaa → OK → PRIMÁRNÍ NASTAVENÍ → OK → NASTAV
VOLÁNÍ/SMS → OK → BLOK. CIZÍCH CISEL → OK → POVOLIT → OK

Hodnota: aaaa - heslo administrátora

**EKB3/
EKB3W**

Sekce 12 a parametr:

`120#`

Příklad: 120#

**Config
Tool**

Tato operace může být provedena z PC pomocí konfiguračního programu ELDES ConfigTool.

19. Datum a čas

System je vybaven vnitřními hodinami (RTC), které uchovávají informaci o aktuálním datu a čase. Po spuštění ústředny je potřeba naprogramovat aktuální čas a datum, jinak systém nebude fungovat korektně. Během provozu není potřeba čas a datum nijak nastavovat. Po provedení resetu ústředny dojde k vymazání data a času a tyto údaje je třeba znovu nastavit.

Nastavení data a času

SMS

SMS text:

`ssss_yyyy.mm.dd_hr:mn`

Hodnota: *ssss* - SMS heslo; *yyyy* - rok; *mm* - měsíc, rozsah - [01... 12]; *dd* - den, rozsah - [01... 31]; *hr* - hodiny, rozsah - [00... 23]; *mn* - minuty, rozsah - [00... 59].

Příklad: 1111_2013.03.16_14:33

EKB2

Cesta v menu:

a) OK → NASTAV. DATUM/CAS → OK → `yyyy-mm-dd hr:mn` → OK

b) OK → KONFIGURACE → OK → `aaaa` → OK → PRIMÁRNÍ NASTAVENÍ → OK → NASTAV. DATUM/CAS → OK → `yyyy-mm-dd hr:mn` → OK

Hodnota: *aaaa* - heslo administrátora; *yyyy* - rok; *mm* - měsíc, rozsah - [01... 12]; *dd* - den, rozsah - [01... 31]; *hr* - hodiny, range - [00... 23]; *mn* - minuty, rozsah - [00... 59].

EKB3/
EKB3W

Sekce 66, datum a čas:

`66 yyyy mm dd hr mn#`

Hodnota: *yyyy* - rok; *mm* - měsíc, rozsah - [01... 12]; *dd* - den, rozsah - [01... 31]; *hr* - hodiny, rozsah - [00... 23]; *mn* - minuty, rozsah - [00... 59].

Rozsah: 66201305291235#

Config
Tool

Tato operace může být provedena z PC pomocí konfiguračního programu ELDES ConfigTool.

POZNÁMKA: Pokud je systém připojen na Pult Centrální Ochrany (PCO) pomocí datové komunikace GPRS a/nebo je připojen k serveru Smart Security, bude datum a čas nastaven automaticky na čas PCO/Smart Security vždy po spuštění ústředny a navázání datové komunikace.

20. Uživatelská hesla (klávesnicové kódy)

Systém podporuje až 30 uživatelských kódů, označovaných v následujícím textu jako klávesnicové nebo uživatelské kódy 1 až 30. Pomocí těchto kódů je možné zapnout nebo vypnout systém přes klávesnici. V továrním nastavení je nastaven Uživatelský kód 1 na hodnotu 1111 a je přiřazen do podsystému 1. O přiřazování jednotlivých uživatelů do podsystémů se více dočtete v kapitole **Přiřazení uživatelských (klávesnicových) kódů k podsystému**.

Nastavení uživatelského kódu

EKB2

Cesta v menu:

Uživatelský kód 1... 16: OK → KONFIGURACE → OK → aaaa → OK → PRIMÁRNÍ NASTAVENÍ → OK → KÓDY KLÁVESNICE → OK → KLÁVES.KODY (1-16) → OK → KÓD 1... 16 → OK → HESLO → OK → uuuu → OK

Uživatelský kód 17... 30: OK → KONFIGURACE → OK → aaaa → OK → PRIMÁRNÍ NASTAVENÍ → OK → KÓDY KLÁVESNICE → OK → KLÁVES.KODY (17-30) → OK → KÓD 17... 30 → OK → HESLO → OK → uuuu → OK

Hodnota: aaaa - heslo administrátora; uuuu - 4-uživatelský kód, rozsah - [0000... 9999].

EKB3/
EKB3W

Sekce 15, pořadí kódu a uživatelský kód:

15 us uuuu #

Hodnota: us - pořadí kódu, rozsah - [01... 30]; uuuu - uživatelský kód; rozsah - [0000... 9999].
Příklad: 15021111#

Config
Tool

Tato operace může být provedena z PC pomocí konfiguračního programu ELDES ConfigTool.

Smazání uživatelského kódu

EKB2

Cesta v menu:

OK → KONFIGURACE → OK → aaaa → OK → PRIMÁRNÍ NASTAVENÍ → OK → HESLA → OK → ODSTRAN HESLO → OK → uuuu → OK

Hodnota: aaaa - heslo administrátora; uuuu - uživatelský kód.

EKB3/
EKB3W

Sekce 65 a uživatelský kód, který má být smazán:

65 uuuu #

Hodnota: uuuu - uživatelské heslo.
Příklad: 6511111#

Config
Tool

Tato operace může být provedena z PC pomocí konfiguračního programu ELDES ConfigTool.

Změna uživatelského kódu

EKB2

Cesta v menu:

Uživatelský kód 1... 16: OK → KONFIGURACE → OK → aaaa → OK → PRIMÁRNÍ NASTAVENÍ → OK → KÓDY KLÁVESNICE → OK → KLÁVES.KODY (1-16) → OK → KÓD 1... 16 → OK → HESLO → OK → uuuu → OK

Uživatelský kód 17... 30: OK → KONFIGURACE → OK → aaaa → OK → PRIMÁRNÍ NASTAVENÍ → OK → KÓDY KLÁVESNICE → OK → KLÁVES.KODY (17-30) → OK → KÓD 17... 30 → OK → HESLO → OK → uuuu → OK

Hodnota: aaaa - heslo administrátora; uuuu - uživatelský kód, rozsah - [0000... 9999].

EKB3/
EKB3W

Sekce 63, původní uživatelský kód a nový uživatelský kód:

63 vvvv uuuu #

Hodnota: vvvv - původní uživ. kód; uuuu - nový uživ. kód, rozsah - [0000... 9999].
Příklad: 6311113254#

Config
Tool

Tato operace může být provedena z PC pomocí konfiguračního programu ELDES ConfigTool.

POZNÁMKA: Systém nepovolí duplikaci kódů, nepovolí tedy zadat stejný kód na různé pozice.

Jeden z Uživatelských kódů 1 až 10 může být označen jako "kód hlídače". Pokud je tento kód použit k zapnutí/vypnutí systému, odešle se o této skutečnosti na Pult Centrální Ochrany (PCO) speciální CID kód. Obvykle se toto označení kódu používá pro účely strážní služby.

Nastavení "kódu hlídače"

EKB2

Cesta v menu:

OK → KONFIGURACE → OK → aaaa → OK → PRIMÁRNÍ NASTAVENÍ → OK → HESLO → OK → SERVISNÍ KÓD → OK → NEPOUZITO / us → OK

Hodnota: aaaa - heslo administrátora; us - pozice uživatelského kódu který bude označen jako „kód hlídače“, rozsah - [1... 10].

EKB3/
EKB3W

Sekce 74 a pozice kódu, který bude označen jako „kód hlídače“:

74 us #

Hodnota: us - pořadové číslo kódu, rozsah - [01... 10].

Příklad: 7403#

Config
Tool

Tato operace může být provedena z PC pomocí konfiguračního programu ELDES ConfigTool.

Jeden z Uživatelských kódů 1 až 10 může být označen jako tzv. "nátlakový kód". Pokud je tento kód použit k zapnutí/vypnutí systému, odešle se na Pult Centrální Ochrany (PCO) kromě informace o zapnutí/vypnutí také speciální CID kód, který informuje operátora, že k zapnutí/vypnutí systému došlo pod nátlakem.

Nastavení kódu "pod nátlakem"

EKB2

Cesta v menu:

OK → KONFIGURACE → OK → aaaa → OK → PRIMÁRNÍ NASTAVENÍ → OK → HESLO → OK → NATLAKOVÝ KÓD → OK → NEPOUZITO / us → OK

Hodnota: aaaa - heslo administrátora; us - pozice uživatelského kódu, který bude označen jako nátlakový kód, rozsah - [1... 10].

EKB3/
EKB3W

Sekce 73 a pozice kódu, který bude označen jako nátlakový kód:

73 us #

Hodnota: us - pořadové číslo kódu, rozsah - [01... 10].

Příklad: 7309#

Config
Tool

Tato operace může být provedena z PC pomocí konfiguračního programu ELDES ConfigTool.

Popis klávesnicových kódů

Pokud je systém zapnut nebo vypnut z klávesnice, systém může o této skutečnosti odeslat SMS zprávu na telefonní čísla, která patří k ovládanému podsystému. SMS zpráva je odesílána pro každý podsystém zvlášť a obsahuje stav systému (zapnuto/vypnuto), jméno podsystému a jméno uživatele přiřazené k uživatelskému kódu, který zapnutí/vypnutí provedl. Tento popis je možné vytvořit pouze pomocí konfiguračního software, obraťte se, prosím, na svou instalační firmu.

Popis klávesnicových kódů

Config
Tool

Tato operace může být provedena z PC pomocí konfiguračního programu ELDES ConfigTool.

Použití ESIM364 v aplikacích, které jsou realizovány ve 3. třídě bezpečnosti dle EN 50131-1

Aby systém vyhověl požadavkům pro 3. třídu bezpečnosti, je třeba nastavit následující parametry uživatelských hesel:

- **6ti místné uživatelské kódy** - Všechny kódy (hesla) v systému musí mít délku 6 znaků.
- **Dvojitě ověření pro konfiguraci** - Při použití konfiguračního software musí systém požadovat kromě instalačního (administrátorského) kódu také SMS heslo. Při vstupu do konfiguračního režimu z klávesnice EKB2, EKB3, EKB3W musí systém požadovat kromě instalačního hesla také uživatelský kód.

21. DALLAS čipy (iButton)

DALLAS čip je rozšířené kontaktní identifikační médium, které se používá pro řadu přístupových a identifikačních systémů. Ústředna ESIM364 podporuje od verze firmware V02.06.09_10 až 16 těchto čipů (ústředna ESIM264 a starší verze ESIM364 pouze 5 čipů), jejichž unikátní ID číslo, které každý čip obsahuje, může být současně v systému uloženo. Pomocí těchto čipů a čtečky ID čísel těchto čipů lze systém snadno ovládat.

Přidání / odstranění DALLAS čipu do / ze systému

Pro přidání nového DALLAS čipu do systému proveďte následující:

- Vypněte (odkódujte) všechny podsystémy (viz kapitola 12. ZAPÍNÁNÍ A VYPÍNÁNÍ SYSTÉMU)
- Povolte Režim zadávání nových čipů.
- Přiložte nový DALLAS čip ke čtečce (viz obr. 27).

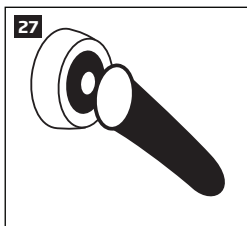

- Úspěšné načtení čipu je signalizováno krátkým přerušovaným zapípáním piezoměniče (je-li připojen).
- Načtěte tolik čipů, kolik je třeba - po každém zapípání, potvrzujícím úspěšné načtení, přiložte další nový čip, max. však 5 resp. 16 DALLAS čipů.

POZNÁMKA: Pokud není v systému ještě žádný DALLAS čip načten, je ID číslo libovolného přiloženého čipu načteno jako čip č.1, aniž by byl aktivován režim zadávání nových čipů. Ostatní čipy však mohou být přidány až po aktivaci tohoto režimu.

Zapnutí režimu zadávání nových DALLAS čipů

SMS

SMS text:

`ssss_IBPROG:ON`

Hodnota: ssss - SMS heslo.

Příklad: 1111_IBPROG:ON

EKBZ

Cesta v menu:

OK → KONFIGURACE → OK → aaaa → OK → DALLAS ČIPY → OK → NOVÝ DALLAS ČIP → OK → POVOLIT → OK

Hodnota: aaaa - heslo administrátora.

EKB3/
EKB3W

Sekce 18 a parametr:

18 0 #

Příklad: 180#

Config
Tool

Tato operace může být provedena z PC pomocí konfiguračního programu ELDES ConfigTool.

Pokud je zadávání nových čipů dokončeno, musíte režim zadávání nových čipů vypnout, jinak nebude možné pomocí čipů systém ovládat.

Vypnutí režimu zadávání nových DALLAS čipů

SMS

SMS text:

`ssss_IBPROG:OFF`

Hodnota: ssss - SMS heslo.

Příklad: 1111_IBPROG:ON

EKBZ

Cesta v menu:

OK → KONFIGURACE → OK → aaaa → OK → DALLAS ČIPY → OK → NOVÝ DALLAS ČIP → OK → ZAKAZAT → OK

Hodnota: aaaa - heslo administrátora.

**EKB3/
EKB3W****Sekce 18 a parametr:****18 1 #****Příklad: 181#****Config
Tool**

Tato operace může být provedena z PC pomocí konfiguračního programu ELDES ConfigTool.

Pokud chcete zjistit, kolik je v systému přihlášených čipů, můžete si zobrazit jejich nahraná ID čísla v systému.

**Zobrazení zadaných ID
čísel DALLAS čipů****EKBZ****Cesta v menu:****OK → KONFIGURACE → OK → aaaa → OK → DALLAS ČIPY → OK → DALLAS ČIP 1... 5 → OK → ID****Hodnota: aaaa** - heslo administrátora.**Config
Tool**

Tato operace může být provedena z PC pomocí konfiguračního programu ELDES ConfigTool.

Pokud dojde ke ztrátě nebo odcizení DALLAS čipu, je z bezpečnostních důvodů silně doporučeno odebrat jeho ID číslo ze systému.

**Odstranění
konkrétního DALLAS
čipu ze systému****EKBZ****Cesta v menu:****OK → KONFIGURACE → OK → aaaa → OK → DALLAS ČIPY → OK → DALLAS ČIP 1... 5 → OK → VYJMOUT → OK****Hodnota: aaaa** - heslo administrátora.**Config
Tool**

Tato operace může být provedena z PC pomocí konfiguračního programu ELDES ConfigTool.

**Odstranění všech
DALLAS čipů
ze systému****SMS****SMS text:****ssss_RESETIB****Hodnota: ssss** - SMS heslo.**Příklad: 1111_RESETIB****Popis přihlášených DALLAS čipů**

Pokud je systém zapnut nebo vypnut pomocí DALLAS čipu, systém může o této skutečnosti odeslat SMS zprávu na telefonní čísla, která patří k ovládanému podsystému. SMS zpráva je odesílána pro každý podsystém zvlášť a obsahuje stav systému (zapnuto/vypnuto), jméno podsystému a jméno uživatele přiřazené k DALLAS čipu, který zapnutý/vypnutý provedl. Tento popis je možné vytvořit pouze pomocí konfiguračního software, obraťte se, prosím, na svou instalační firmu.

22. Oprávnění pro podsystémy

Ústřednu ESIM264 lze rozdělit na 2 nezávislé podsystémy, ústřednu ESIM364 až na 4 nezávislé podsystémy. Dělení ústředny na více podsystémů se obvykle používá v aplikacích, kdy jeden zabezpečovací systém sdílí více uživatelů, kteří mají fyzicky oddělené střežené prostory a chtějí si je zapínat/vypínat odděleně, nezávisle na ostatních - např. pokud v jednom domě sídlí několik firem, kanceláří apod. Pokud je systém dělen na podsystémy, lze každou zónu, telefonní číslo uživatele, klávesnici, uživatelský kód, DALLAS čip nebo klíčenku EWK1 /EWK2 přiřadit do jednoho nebo více podsystémů. Na tomto přiřazení je pak závislé, které zóny tvoří daný podsystém a také určuje, zda, popř. které podsystémy daný konkrétní uživatel bude moci ovládat, resp. být informován o jejich stavu.

ESIM264 - U této ústředny není možno přiřadit zónu, telefonní číslo uživatele, uživatelský kód, DALLAS čip nebo klíčenku do více podsystémů, vždy jen do jednoho. První podsystém má hodnotu 0, druhý podsystém 1.

ESIM364 - U této ústředny je možno přiřadit zónu, telefonní číslo uživatele, uživatelský kód, DALLAS čip nebo klíčenku do více podsystémů zároveň. Následující tabulka ukazuje číselné hodnoty podsystémů, které je nutno použít při programování systému, resp. čísel podsystémů pomocí klávesnic EKB2/EKB3/EKB3W. Pokud je třeba přidělit více podsystémů, zadejte číslo vzešlé ze součtu číselných hodnot příslušných podsystémů.

Podsystem	Hodnota
Podsystem 1	1
Podsystem 2	2
Podsystem 3	4
Podsystem 4	8

Příklad 1: Je třeba přiřadit konkrétní DALLAS čip k podsystemu tak, aby ovládal pouze podsystem č. 4. Dle uvedené tabulky je číselná hodnota pro 4. podsystem rovna číslu 8 a u daného přiřazení DALLAS čipu bude uvedeno číslo 8.

Příklad 2: Uživatel požaduje, aby jeho uživatelský kód mohl ovládat podsystemy č. 2 a 3. Dle uvedené tabulky je číselná hodnota pro 2. podsystem rovna číslu 2 a pro 3. podsystem rovna číslu 4. Součtem těchto čísel dojdeme k číslu 6 (2+4=6) a u daného přiřazení uživatelského kódu k podsystemu tak bude zadáno číslo 6.

22.1. Přiřazení podsystemů k telefonním číslům uživatelů

Toto přiřazení určuje, ze kterého podsystemu bude dostávat vybraný uživatel (resp. jeho zadané telefonní číslo) informace např. o poplachu a který podsystem bude vybrané telefonní číslo moci ovládat (zapínat/vypínat).

Přiřazení podsystemů k telefonním číslům uživatelů

EKB2

Cesta v menu:

OK → KONFIGURACE → OK → aaaa → OK → PRIMÁRNÍ NASTAVENÍ → OK → NASTAV. VOLÁNÍ/SMS → OK → UŽIVATEL → OK → UŽIVATEL 1... 10 → OK → PODSYSTEM → hp → OK

Hodnota: aaaa - heslo administrátora; hp - hodnota podsystemu (viz kapitola 22).

**EKB3/
EKB3W**

Sekce 59, pořadí tel. čísla uživatele a hodnota podsystemu:

59 us pv #

Hodnota: us - pořadí tel. čísla uživatele, rozsah - [01... 10]; hp - hodnota podsystemu (viz kapitola 22).

Příklad: 591013#

**Config
Tool**

Tato operace může být provedena z PC pomocí konfiguračního programu ELDES ConfigTool.

22.2. Přiřazení uživatelských (klávesnicových) kódů k podsystemu

Toto přiřazení určuje, který podsystem může být daným uživatelským kódem (heslem) ovládan. Pro úspěšné provedení zapnutí/vypnutí vybraného podsystemu musí mít tento podsystem přidělen jak použitý uživatelský kód, tak také klávesnice, ze které je podsystem ovládan.

Přiřazení uživatelských kódů k podsystemu

EKB2

Cesta v menu:

Uživatelé 1... 16: OK → KONFIGURACE → OK → aaaa → OK → PRIMÁRNÍ NASTAVENÍ → OK → HESLO → OK → KLÁVES. KÓDY (1-16) → OK → KÓD 1... 16 → OK → PODSYSTEM → OK → hp → OK

Uživatelé 17... 30: OK → KONFIGURACE → OK → aaaa → OK → PRIMÁRNÍ NASTAVENÍ → OK → HESLO → OK → KLÁVES. KÓDY (17-30) → OK → KÓD 17... 30 → OK → PODSYSTEM → OK → hp → OK

Hodnota: aaaa - heslo administrátora; hp - hodnota podsystemu (viz kapitola 22).

**EKB3/
EKB3W**

Sekce 87, uživatelský kód a hodnota podsystemu:

87 uuuu pv #

Hodnota: uuuu - heslo administrátora; hp - hodnota podsystemu (viz kapitola 22).

Příklad: 8711118#

**Config
Tool**

Tato operace může být provedena z PC pomocí konfiguračního programu ELDES ConfigTool.

22.3. Přřazení podsystémů k DALLAS čipům

Toto přřazení určuje, který podsystém bude možno konkrétním DALLAS čipem ovládat. Pro úspěšné zapnutí / vypnutí vybraného podsystému musí být DALLAS čip k tomuto podsystému přřazen.

Přřazení podsystému k DALLAS čipu

EKB2

Cesta v menu:

OK → KONFIGURACE → OK → aaaa → OK → DALLAS ČIP → OK → DALLAS ČIP 1... 5 → OK → PODSYSTÉM → OK → hp → OK

Hodnota: *aaaa* - heslo administrátora; *hp* - hodnota podsystému (viz kapitola 22).

EKB3/
EKB3W

Sekce 60, pořadí DALLAS čipu a hodnota podsystému:

60 ii pv #

Hodnota: *ii* - pořadí čipu, rozsah - [01... 05]; *pv* - *hp* - hodnota podsystému (viz kapitola 22).

Příklad: 600511#

Config
Tool

Tato operace může být provedena z PC pomocí konfiguračního programu ELDES ConfigTool.

22.4. Přřazení podsystémů klíčkám EWK1/EWK2

Toto přřazení určuje, který podsystém bude možno konkrétní klíčkou EWK1/EWK2 ovládat. Lze jej provést pouze pomocí konfiguračního software, obraťte se, prosím na Vaši instalační firmu.

Přřazení podsystémů klíčkám EWK1/
EWK2

Config
Tool

Tato operace může být provedena z PC pomocí konfiguračního programu ELDES ConfigTool.

POZNÁMKA: Bezdrátovou klíčku EWK1/EWK2 lze přřadit pouze k jednomu podsystému.

23. Nastavení teplotních limitů MIN a MAX. Teplota v Info SMS

Systém umožňuje zasílat automatické SMS zprávy Uživateli 1 při překročení nastavených teplotních limitů (MIN) a (MAX), předpokladem je samozřejmě instalace teplotního detektoru na příslušnou sběrnici ústředny. K ESIM264 je možno připojit max 1 teplotní senzor, k ústředně ESIM364 až 8 teplotních senzorů.

Teplotní limity MIN a MAX lze v **ústředně ESIM364** nastavit některým z uvedených způsobů. V **ústředně ESIM 264** lze použít pouze SMS příkaz popř. konfigurační software.

Nastavení teplotních limitů MIN a MAX

SMS

SMS text:

ssss_TEMPt:MIN:mnn,MAX:mxX ---- Platí pro ESIM364
ssss_TEMP:mnn:mxX ---- Platí pro ESIM264

Hodnota: ssss - SMS heslo; t - pořadí tepl. senzoru, rozsah - [1... 8, platí pro ESIM364]; mnn - limit MIN, rozsah [-55... 125] C; mxX - limit MAX, rozsah - [-55... 125] C.

Příklad: 1111_TEMP2:MIN:-5,MAX:28 ---- platí pro ESIM364

Příklad: 1111_TEMP:-15:30 ---- platí pro ESIM264

EKBZ

Cesta v menu:

MIN: OK → KONFIGURACE → OK → aaaa → OK → PRIMÁRNÍ NASTAVENÍ → OK → TEPLOTNÍ SENZOR → OK → TEPLOTNÍ SENZOR 1... 8 → OK → MINIMÁLNÍ TEPLOTA → OK → mnn → OK

MAX: OK → KONFIGURACE → OK → aaaa → OK → PRIMÁRNÍ NASTAVENÍ → OK → TEPLOTNÍ SENZOR → OK → TEPLOTNÍ SENZOR 1... 8 → OK → MAXIMÁLNÍ TEPLOTA → OK → mnn → OK

Hodnota: aaaa - heslo administrátora; mnn - limit MIN, rozsah - [-55... 125] C; mxX - limit MAX, rozsah - [-55... 125] C.

Klávesy P1 nebo P2 slouží při této editaci k zadání znaménka mínus (-), např. -20.

EKB3/
EKB3W

Sekce 19 a hodnoty limitů:

19 ts mnn mxX #

Hodnota: t - pořadí senzoru, rozsah - [1... 8]; mnn - limit MIN, rozsah - [-55... 125] C; mxX - limit MAX, rozsah - [-55... 125] C. Zadání dvou nul (00) slouží při této editaci k zadání znaménka mínus (-), např. 0020 = -20

Příklad: 1906001530#

Config
Tool

Tato operace může být provedena z PC pomocí konfiguračního programu ELDES ConfigTool.

Zobrazení teplotních limitů MIN a MAX

SMS

SMS text:

ssss_TEMPt

Hodnota: ssss - SMS heslo; t - pořadí teplotního senzoru, rozsah - [1... 8].

Příklad: 1111_TEMP4

EKBZ

Cesta v menu:

MIN: OK → KONFIGURACE → OK → aaaa → OK → PRIMÁRNÍ NASTAVENÍ → OK → TEPLOTNÍ SENZOR → OK → TEPLOTNÍ SENZOR 1... 8 → OK → MINIMÁLNÍ TEPLOTA → OK → mnn → OK

MAX: OK → KONFIGURACE → OK → aaaa → OK → PRIMÁRNÍ NASTAVENÍ → OK → TEPLOTNÍ SENZOR → OK → TEPLOTNÍ SENZOR 1... 8 → OK → MAXIMÁLNÍ TEPLOTA → OK → mnn → OK

Hodnota: aaaa - heslo administrátora.

Config
Tool

Tato operace může být provedena z PC pomocí konfiguračního programu ELDES ConfigTool.

POZNÁMKA: Limity MIN a MAX mohou být nastaveny také jednotlivě v oddělených SMS zprávách. **Příklad:** 1111_TEMP1:MIN:6 a 1111_TEMP1:MAX:40

POZNÁMKA: Pokud jsou limity MIN a MAX nastaveny na nulové hodnoty (MIN 0, MAX 0) je zasílání SMS o překročení teploty zakázáno.

POZNÁMKA: Pokud je jen jeden z limitů MIN a MAX nastaven na nulovou hodnotu (např. MIN 0, MAX 12), znamená 0 platnou číselnou teplotu 0 st.Celsia a k odeslání SMS o poklesu teploty dojde při poklesu pod bod mrazu.

23.1 Pojmenování teplotních senzorů

Pouze pro ESIM364 - Jména (názy) teplotních senzorů jsou přejímány do SMS zpráv o teplotě, které jsou doručovány na telefonní číslo Uživatele 1, což umožňuje snadnější identifikaci teplotního senzoru a běžně se používají při sledování změn teploty v různých prostorách.

Pojmenování teplotního senzoru

SMS

SMS text:

`ssss_TEMPt:NAME;jméno-senzoru`

Hodnota: ssss - SMS heslo; t - pořadí senzoru, rozsah - [1... 8]; jméno-senzoru - 4 až 24 znaky jsou povoleny pro název senzoru.

Příklad: 1111_TEMP3:NAME:Garaz

Config Tool

Tato operace může být provedena z PC pomocí konfiguračního programu ELDES ConfigTool.

Zobrazení jména (názy) teplotního senzoru

SMS

SMS text:

`ssss_TEMPt`

Hodnota: ssss - SMS heslo; t - pořadí senzoru, rozsah - [1... 8].

Příklad: 1111_TEMP3

EKB2

Cesta v menu:

`OK → KONFIGURACE → OK → aaaa → OK → PRIMÁRNÍ NASTAVENÍ → OK → TEPLOTNÍ SENZOR → OK → TEPLOTNÍ SENZOR 1... 8 → OK → JMÉNO`

Hodnota: aaaa - heslo administrátora

Config Tool

Tato operace může být provedena z PC pomocí konfiguračního programu ELDES ConfigTool.

Smazání jména (názy) teplotního senzoru

SMS

SMS text:

`ssss_TEMPt:NAME:`

Hodnota: ssss - SMS heslo; t - pořadí senzoru, rozsah - [1... 8].

Příklad: 1111_TEMP2:NAME:

Config Tool

Tato operace může být provedena z PC pomocí konfiguračního programu ELDES ConfigTool.

Vyrobeno v Evropské Unii
www.eldes.lt
www.alarmprodej.cz