

eldes

ESIM484

ZABEZPEČOVACÍ ÚSTŘEDNA

INSTALAČNÍ MANUÁL

verze CZ 1.0 - aktualizace textu srpen 2025

Instalační manuál v1.0

platí pro ESIM484 od verze firmware 02.00

Bezpečnostní instrukce

Dodržujte prosím následující bezpečnostní instrukce pro zajištění maximální bezpečnosti obsluhy a případných osob v okolí zařízení:

- Bezpečnostní zařízení ESIM484 obsahuje rádiový vysílač pracující v pásmu 700/800/900/1800/2100/2600MHz.
- NEPOUŽÍVEJTE zařízení tam, kde může kolidovat s jinými přístroji nebo způsobit jiné potenciální nebezpečí.
- NEPOUŽÍVEJTE zařízení v blízkosti lékařských přístrojů.
- NEPOUŽÍVEJTE zařízení v nebezpečném prostředí.
- NEVYSTAVUJTE zařízení vysoké vlhkosti, chemikáliím nebo mechanickým nárazům.
- NEPOKOUŠEJTE se sami zařízení opravit.
- Typový štítek je na spodní části zařízení.



Zařízení ESIM484 neobsahuje žádné jednoduše opravitelné části. Jakékoli opravy smí provádět pouze kvalifikovaný a proškolený servis.



Systém musí být napájen střídavým napětím 16-24V, 50/60Hz, nebo stejnosměrným napětím 18-24V s možností proudového odběru až 3A. Napájecí zdroj musí odpovídat bezpečnostním normám a standardům (EN 60950-1) a musí být jednoduše přístupný. V případě stejnosměrného napájení nezáleží na jeho polaritě.



Jakékoli komponenty k ESIM484 připojované (PC, detektory, relé apod.) musí odpovídat příslušným normám (EN 60950-1).



Napájecí zdroj musí být připojen k rozvodné síti pouze přes automatický dvoupólový vypínač, který tento zdroj odpojí od rozvodné sítě v případě zkratu nebo přetížení. Vypínač musí být v místě instalace zařízení a vzdálenost mezi jeho kontakty v rozepnutém stavu musí být nejméně 3 mm, vypínací proud 5A.

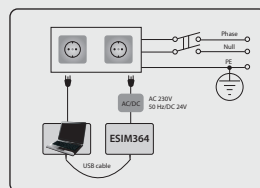

Napájecí zdroj a záložní akumulátor musí být odpojeny před započítím jakýchkoli prací na zařízení nebo jeho částech. Instalace zařízení ani jeho údržba nesmí být prováděna za bouřky.



Systém smí být provozován pouze s doporučeným typem záložního akumulátoru, aby se předešlo nebezpečí požáru nebo výbuchu. Zvláštní péči věnuje dodržení správné polaritě.



Záložní akumulátor smí být připojen pouze tak, aby bylo možné v případě poruchy odpojit jeden z pólů akumulátoru.



Zařízení se vypne odpojením napájecího zdroje (dvoupólový vypínač, jistič) a odpojením konektoru záložního akumulátoru.



Typ pojistky F1 - pomalá (T), 4A. Pojistky vždy měňte za stejnou hodnotu, jakou doporučuje výrobce!



Pokud používáte pro nastavení parametrů zařízení PC v I. třídě bezpečnosti, musí být toto PC uzemněno.

Obsah

1. ZÁKLADNÍ INFORMACE	7
1.1. Popis funkce	7
1.2. Přehled kompatibility	7
1.3. Tovární hodnoty a přehled možných způsobů konfigurace.....	7
2. TECHNICKÉ SPECIFIKACE	15
2.1. Elektrické a mechanické charakteristiky	15
2.2. Popis zařízení a svorkovnice, význam symbolů a LED	16
2.3. Schémata zapojení.....	17
3. INSTALACE	23
4. ZÁKLADNÍ OPERACE	27
5. KONFIGURAČNÍ METODY	27
5.1. SMS zprávy	27
5.2. LCD klávesnice EKB2.....	27
5.3. LED klávesnice EKB3/EKB3W/EWKB4	28
5.4. Konfigurační program ELDES Utility	29
5.5. Konfigurace systému pomocí USB kabelu	29
6. SMS HESLO A INSTALAČNÍ KÓD	30
7. VÍCEJAZYČNÁ PODPORA	31
8. TELEFONNÍ ČÍSLA UŽIVATELŮ	32
8.1. Popis telefonních čísel uživatelů	33
8.2. Ovládání všem.....	33
9. DATUM A ČAS	34
9.1. Automatická synchronizace data a času	35
10. MASTER KÓD A UŽIVATELSKÉ KÓDY	36
10.1. Popisy uživatelských kódů a Master kódu	38
11. DALLAS ČIPY (DALLAS ČIP)	39
11.1. Přidání / odstranění DALLAS čipu do / ze systému	39
11.2. Popis přihlášených DALLAS čipů.....	40
12. ZAPÍNÁNÍ A VYPÍNÁNÍ SYSTÉMU	41
12.1. Ovládání zdarma prozvoněním.....	41
12.2. Textové zprávy SMS	42
12.3. Klávesnice EKB2 a uživatelské (klávesnicové) kódy/Master kód	43
12.4. Klávesnice EKB3 a uživatelské (klávesnicové) kódy/Master kód	45
12.5. Bezdrátová Klávesnice EKB3W/EWKB4 a uživatelské (klávesnicové) kódy/Master kód	47
12.6. DALLAS čip (DALLAS čip).....	49
12.7. Bezdrátová klíčenka EWK1/EWK2	50
12.8. Ovládání pomocí zónových vstupů (funkce key-switch)	50
12.9. Automatické ovládání systému plánovačem	51
12.10. Nastavení informačních SMS zpráv o zapnutí/vypnutí systému.....	51
13. ODCHODOVÉ A PŘÍCHODOVÉ ZPOŽDĚNÍ	53
14. ZÓNY	55
14.1. Číslování zón	55
14.2. Možnosti rozšíření počtu zón.....	55
14.3. Jednoduchý režim	55
14.4. ATZ (Advanced Technology Zone) režim.....	56
14.5. Definice typu zón	57
14.6. Atributy zón.....	58
14.7. Dočasné odpojení zón (bypass)	61
14.8. Popis zón.....	61
14.9. Trvalý zákaz a povolení zóny.....	62
14.10. Zobrazení stavu zón.....	63
15. REŽIM STAY	64
16. OCHRANNÉ KONTAKTY (TAMPERY)	65
16.1. Popisy ochranných kontaktů (tamperů)	66
17. VYROZUMĚNÍ O POPLACHU	67
17.1. Povolení/zakázání SMS/volání při poplachu	68
17.2. Audio soubory a úvodní audio zpráva	70
18. PROGRAMOVATELNÉ VÝSTUPY (PGM)	71
18.1. Číslování PGM výstupů.....	71
18.2. Typy PGM výstupů.....	71
18.3. Způsob ovládání PGM výstupů.....	71
18.4. Rozšíření počtu PGM výstupů.....	71
18.5. Popis PGM výstupů.....	72

18.6.	Zakázání/povolení PGM výstupu	73
18.7.	Manuální ovládání PGM výstupů ON/OFF.....	73
18.8.	Ovládání PGM výstupů akivačními událostmi, resp. plánovačem (Scheduler)	74
18.9.	Definice typu PGM výstupu u bezdrátových zařízení.....	75
19.	BEZDRÁTOVÁ ZAŘÍZENÍ.....	76
19.1.	Přihlášení, odstranění a záměna bezdrátového zařízení.....	77
19.2.	Informace z bezdrátového zařízení	78
19.3.	Kontrola spojení s bezdrátovými prvky.....	78
19.4.	Povolení/zakázání funkce „Sírěna při ztrátě bezdrátu“.....	81
19.5.	EKB3W/EWKB4 - Bezdrátová LED klávesnice.....	81
19.6.	EW1F/EWF1CO - Bezdrátový detektor kouře/koncentrace CO	83
19.7.	EW2 - Bezdrátový zónový a PGM expander.....	84
20.	SIRÉNA/VÝSTUP BELL.....	85
20.1.	Monitorování stavu výstupu BELL.....	85
20.2.	Kváknutí sirény při běžném zapnutí.....	86
20.3.	Kváknutí sirény při zapnutí STAY	87
20.4.	Nastavení optické signalizace venkovní bezdrátové sirény EWS2	87
20.5.	Nastavení optické signalizace vnitřní bezdrátové sirény EWS3	88
21.	MONITOROVÁNÍ STAVU NAPÁJENÍ A ZÁLOŽNÍHO ZDROJE.....	89
21.1.	Monitorování stavu záložního zdroje.....	89
21.2.	Monitorování stavu hlavního napájení.....	91
21.3.	Interní paměť zařízení.....	92
22.	PŘIPOJENÍ K SÍTI 2G / 4G A MONITOROVÁNÍ PŘÍTOMNOSTI ANTÉN.....	93
22.1.	Monitoring připojení do 2G /4G sítě mobilního operátora.....	93
22.2.	Monitorování přítomnosti antény 2G /4G.....	94
23.	PODSYSTÉMY.....	95
23.1.	Přirazení zóny k podsystému.....	95
23.2.	Přirazení podsystémů k telefonním číslům uživatelů.....	95
23.3.	Přirazení a přepnutí podsystému klávesnice	96
23.4.	Přirazení uživatelských (klávesnicových) kódů k podsystému	97
23.5.	Přirazení podsystémů k DALLAS čipům	98
23.6.	Přirazení podsystémů klíčenkám EWK1/EWK2	98
24.	TEPLOTNÍ SENZORY.....	99
24.1.	Přidání, odstranění a výměna sběrniceového teplotního senzoru	99
24.2.	Hlavní a záložní teplotní senzor	100
24.3.	Nastavení teplotních limitů MIN a MAX. Teplota v Info SMS	101
24.4.	Pojmenování teplotních senzorů.....	102
25.	SYSTÉMOVÉ INFORMACE, INFO SMS.....	103
25.1.	Periodická SMS zpráva INFO SMS.....	103
25.2.	Přeposílání SMS zpráv.....	104
26.	SYSTÉMOVÁ VYROZUMĚNÍ.....	105
26.1.	Omezení počtu odesílaných SMS zpráv	113
26.2.	Telefonní číslo Centra SMS zpráv operátora (SMSC).....	114
27.	ZÁZNAMNÍK UDÁLOSTÍ A PAMĚŤ POPLACHŮ	114
27.1.	Záznamník událostí.....	114
27.2.	Paměť poplachů	115
28.	SYSTÉMOVÉ PORUCHY A JEJICH INDIKACE	116
29.	PULT CENTRÁLNÍ OCHRANY (PCO).....	118
29.1.	Události CID	119
29.2.	Komunikace.....	124
30.	DRÁTOVÁ ZAŘÍZENÍ ELDES.....	134
30.1.	Sběrnice RS485.....	134
30.2.	Sběrnice 1-Wire	136
31.	SERVISNÍ REŽIM.....	136
32.	VZDÁLENÝ RESTART SYSTÉMU	136
33.	SLUŽBY ELDES CLOUD	137
34.	PODPORA IP KAMER.....	138
35.	TECHNICKÁ PODPORA.....	138
35.1.	Problémy a jejich možná řešení.....	138
35.2.	Reset ústředny ESIM484 na tovární hodnoty	138
35.3.	Aktualizace firmware lokálně přes USB.....	138
35.4.	Aktualizace firmware vzdáleně přes 2G / 4G.....	139
35.5.	Často kladené otázky (FAQ).....	139
37.	SUMÁŘ SYSTÉMOVÝCH SMS PŘÍKAZŮ	141

Obsah dodávky:

Položka	Počet ks
1. Ústředna ESIM484.....	1
2. SMA anténa.....	2
3. Kabel pro připojení akumulátoru.....	1
4. Rezistor 5,6kΩ.....	20
5. Rezistor 3,3kΩ.....	20
6. Plastový distanční sloupek.....	4

0 Instalačním manuálu

Tento dokument popisuje zabezpečovací systém ESIM484, jeho instalaci a provoz. Pečlivě si jej, prosím, prostudujte dříve, než přistoupíte k instalaci systému a než začnete systém používat.

Copyright © "E alarms, UAB" & ALARM PRODEJ.CZ, 2025. Všechna práva vyhrazena.

Příklad tohoto manuálu je dílem ALARM PRODEJ.CZ se svolením E alarms, UAB a je jeho duševním vlastnictvím. Všechna práva vyhrazena. Je zakázáno kopírovat a rozšiřovat informace z této české mutace dokumentu nebo je předávat třetí straně bez písemného svolení ALARM PRODEJ.CZ. Změny v textu nebo vyobrazení vyhrazeny.

2G / 4G Alarm System ELDES ESIM484 je držitelem prohlášení o shodě dle Směrnice 1999/5/EC.

PODMÍNKY POUŽITÍ

Následující informace definují pravidla a podmínky pro používání ústředny ESIM484 a obsahují důležité informace o případném omezení dostupných funkcí a možnosti produktu a také informace o omezení odpovědnosti výrobce. Přečtěte si prosím pozorně tyto podmínky.

TECHNICKÁ PODPORA

V zájmu zajištění nepřetržitého a správného provozu ústředny ESIM484 se ujistěte, že: (I) je produkt správně nainstalován, (II) je k dispozici stálé internetové připojení nebo kvalitní signál vybraného mobilního operátora a je zajištěno hlavní i záložní napájení. Pokud se během instalace nebo následného používání systému setkáte s potížemi, kontaktujte prosím Vašeho prodejce nebo instalačního technika.

ZPŮSOB UPLATNĚNÍ ZÁRUKY

Požadavek na záruční i mimozáruční servis je třeba uplatnit u Vašeho dodavatele (prodejce či instalačního technika). Při požadavku na servis je nutné předložit doklad o koupi. Vrácení vadného produktu by mělo probíhat výhradně původní cestou nákupu a v případě zaslání produktu přepravní službou je třeba produkt zabalit tak, aby vrácený produkt nebyl poškozen při přepravě.

ZÁRUKA

Výrobce E alarms, UAB poskytuje omezenou záruku na své produkty pouze osobě nebo subjektu, který produkt původně zakoupil od společnosti ELDES nebo od jejího autorizovaného distributora nebo prodejce a pouze v případě, pokud se projeví vada při zpracování či vada materiálu při běžném používání systému po dobu dvaceti čtyř (24) měsíců od data prodeje. Záruka se nevztahuje na příslušenství výrobku - napáječe a/nebo baterie, držáky a kryty. Záruka zůstává platná pouze v případě, že je systém používán k určenému účelu a pokud byly dodržovány všechny pokyny uvedené v tomto návodu a pokud byl používán v souladu se specifikovanými provozními podmínkami. Záruka se nevztahuje na mechanická poškození, působení chemikálií, vysoké vlhkosti, kapalin, korozivního či agresivního a nebezpečného prostředí nebo na poškození způsobené zásahem vyšší moci.

Pokud dojde k hardwarové závadě a během záruční doby bude přijata platná reklamace, společnost E alarms, UAB podle vlastního uvážení buď (a) opraví tuto vadu bezplatně s použitím nových nebo repasovaných náhradních dílů nebo (b) vymění reklamovaný produkt za produkt, který je nový nebo který byl vyroben z nových nebo opravitelných použitých dílů a je alespoň funkčně ekvivalentem původního produktu, nebo (c) vrátí peníze zaplacené za produkt.

OMEZENÍ ODPOVĚDNOSTI

Kupující souhlasí s tím, že systém pomůže omezit riziko požáru, krádeže, vloupání a jiných nebezpečí, nemůže však obsáhnout všechna možná rizika ve všech podobách. E alarms, UAB ani jeho distributoři nepřebírají žádnou odpovědnost za případné škody vůči osobám, majetku nebo finančním ztrátám případně plynoucím z užívání tohoto systému. Uplatnění záruky u výrobce nebo distributora nemá v souladu s místní legislativou vliv na úpravu ceny zaplacené za zařízení.

E alarms, UAB ani distributor nijak nespolupracuje s žádným operátorem mobilní, internetové nebo jiné sítě, nemůže proto v žádném případě nést odpovědnost za kvalitu služeb poskytovaných těmito operátory.

ZÁKON NA OCHRANU SPOTŘEBITELE

Na spotřebitele se mohou v zemi nákupu vztahovat další práva či povinnosti plynoucí ze zákonů nebo předpisů na ochranu spotřebitele, která výše uvedená pravidla rozšiřují nebo mění. Tato rozšíření či změny plynoucí z konkrétních právních předpisů ve Vaší zemi jsou nadřazená výše uvedeným podmínkám.



Tento symbol WEEE (Waste Electrical and Electronic Equipment), kterým je produkt nebo jeho části včetně dokumentace označen, znamená, že nesmí být po ukončení své životnosti likvidován spolu s běžným komunálním odpadem, ale musí být odevzdán v souladu s ochranou životního prostředí v určených recyklačních střediscích. Více informací o tom, jak nakládat s takto označeným odpadem, získáte u svého prodejce nebo místně příslušném úřadě, spravujícím obor životního prostředí.

1. ZÁKLADNÍ INFORMACE

1.1. Popis funkce

ESIM484 je bezpečnostní systém řízený mikroprocesorem, vyvinutý pro základní elektronické zabezpečení rodinných domů, chat, chalup, garáží a podobných objektů, kde je k dispozici elektrická energie a signál mobilního operátora.

Příklady aplikací:

- Zabezpečení majetku.
- Termostat, kontrola a ovládání topení a klimatizace, monitorování a hlídání teploty.
- Ovládání osvětlení, zahradního závlahového systému, vodního čerpadla a dalších zařízení pomocí SMS zpráv / aplikace.
- Informace o stavu síťového napětí 230V pomocí SMS zpráv.

1.2. Přehled kompatibility

Drátová zařízení		
Zařízení	Popis	Maximální počet
EKB2	LCD klávesnice	4*
EKB3	LED klávesnice	4*
EPGM1	Zónový a PGM expander (16 zón a 2 PGM výstupy)	2
ELAN3-ALARM	Ethernetový komunikátor	1
EKB6	Dotyková klávesnice - Android tablet	2*

Bezdrátová zařízení		
Zařízení	Popis	Maximální počet
EW2	Bezdrátový zónový a PGM expander (4 zóny a 2 PGM výstupy)	32****
EWP2/EWP3	Bezdrátový detektor pohybu	64**
EW2/EWD3	Bezdrátový magnetický kontakt/otřesový senzor/detektor zaplavení	64**
EWK2	Bezdrátová klíčenka - 4 tlačítka	5/16*** (dle konfigurace)
EWK3 (KeyBoB)	Bezdrátová klíčenka - 4 tlačítka	10**
EWS3	Bezdrátová vnitřní siréna	8**
EWK2A	Bezdrátová klíčenka - 1 tlačítko	16***
EWS2	Bezdrátová venkovní siréna	8**
EKB3W/EWKB4	Bezdrátová LED klávesnice	4**
EWKB5	Bezdrátová dotyková klávesnice	2**
EFW1	Bezdrátový detektor kouře	64**
EFW1CO	Bezdrátový detektor kouře a oxidu uhelnatého (CO)	64**
EWM1	Bezdrátová zásuvka	32**

* - Lze libovolně kombinovat typy EKB2, EKB3 a EKB6. V systému lze použít dohromady maximálně 4 tyto klávesnice.

** - Lze přihlašovat libovolná RF zařízení dle potřeby. Jejich kombinace nesmí přesáhnout 64 zařízení celkem.

*** - Lze libovolně kombinovat klíčenky EWK2 a EWK2A, jejich celkový počet nesmí být vyšší než 5.

**** - EW2 vytvoří 4 bezdrátové zóny, proto maximální povolený počet modulů EW2 je 32, ovšem pouze za předpokladu, že nejsou použity žádné klávesové, EPGM1 ani virtuální zóny.

1.3. Tovární hodnoty a přehled možných způsobů konfigurace

Základní nastavení					
Parametr	Tovární hodnota (N/A = továrně nepoužito, nenastaveno)	Konfigurovatelné pomoci:			
		SMS	EKB2	EKB3/ EKB3W/ EWKB4	Configuration Tool
Popis uživatelů 1... 10	N/A				✓
Telefonní čísla 1... 10	N/A	✓	✓	✓	✓
Přifažení uživatelů 1... 10 k podsystémům	Podsystém 1		✓	✓	✓
Volat uživatelům 1...10 v případě poplachu	Povoleno		✓	✓	✓
Ovládání všem	Zakázáno	✓	✓	✓	✓
SMS heslo	0000	✓	✓	✓	✓
Jazyk SMS	Závisí na verzi firmware (v ČR česky)				
Popis podsystému 1	PART1				✓
Popis podsystému 2	PART2				✓
Popis podsystému 3	PART3				✓
Popis podsystému 4	PART4				✓
Odchodové zpoždění pro podsystémy 1... 4	15 sekund	✓	✓	✓	✓
Zpoždění signalizace výpadku 2G / 4G	180 sekund				✓
Aktivace výstupu při ztrátě 2G / 4G	N/A				✓

Základní nastavení					
Parametr	Tovární hodnota (N/A = továrně nepoužito, nenastaveno)	Konfigurovatelné pomocí:			
		SMS	EKB2	EKB3/ EKB3W/ EKB4	Configuration Tool
Hesla/Kódy					
Instalační kód	1470		✓	✓	✓
Nátlakový kód	N/A		✓	✓	✓
Kód hlídače	N/A		✓	✓	✓
Délka uživatelských hesel/kódů	4místné				✓
Dotazovat se při vstupu do konfigurace pomocí klávesnice/software na instalační i master kód	Zakázáno				✓
Master kód	1111		✓	✓	✓
Popis master kódu	N/A				✓
Přiřazení oprávnění master kódu k podsystémům	Podsystém 1, Podsystém 2, Podsystém 3, Podsystém 4		✓	✓	✓
Uživatelský kód 2... 30	N/A		✓	✓	✓
Popis uživatelských kódů 2... 30	N/A				✓
Oprávnění uživatelských kódů 2... 30	Podsystém 1		✓	✓	✓
Signalizace poruch					
Ztráta hlavního napájení (AC)	Povoleno				✓
Nízký stav akumulátoru	Povoleno				✓
Akumulátor není připojen	Povoleno				✓
Porucha akumulátoru	Povoleno				✓
Porucha drátové sířény	Povoleno				✓
Rušení bezdrátové nadstavby	Povoleno				✓
Ochranný kontakt (tamper)	Povoleno				✓
Datum/čas není nastaven	Povoleno				✓
Ztráta 2G / 4G	Povoleno				✓
Porucha antény 2G / 4G	Povoleno				✓
Porucha antény bezdrátové nadstavby	Povoleno				✓
Porucha komunikace na sběrnici	Povoleno				✓
Vysoká úroveň CO	Povoleno				✓
Porucha bezdrátové zásuvky	Povoleno				✓
Nízký stav baterie bezdrátového prvku	Povoleno				✓
Porucha komunikace s PCO	Zakázáno				✓
Vyrozumění na telefonní čísla uživatelů					
Systém zapnut - Uživatel 1... 10	Povoleno		✓	✓	✓
Systém zapnut - sledovat doručení	Povoleno		✓	✓	✓
Systém vypnut - Uživatel 1... 10	Povoleno		✓	✓	✓
Systém vypnut - sledovat doručení	Povoleno		✓	✓	✓
Celkový poplach - Uživatel 1... 10	Povoleno		✓	✓	✓
Celkový poplach - sledovat doručení	Povoleno		✓	✓	✓
Porucha/obnova napájení - Uživatel 1... 10	Povoleno		✓	✓	✓
Porucha/obnova napájení- sledovat doručení	Povoleno		✓	✓	✓
Porucha akumulátoru - Uživatel 1... 10	Povoleno		✓	✓	✓
Porucha akumulátoru- sledovat doručení	Povoleno		✓	✓	✓
Akumulátor nepřipojen - Uživatel 1... 10	Povoleno		✓	✓	✓
Akumulátor nepřipojen - sledovat doručení	Povoleno		✓	✓	✓
Nízký stav aku - Uživatel 1... 10	Povoleno		✓	✓	✓
Nízký stav aku - sledovat doručení	Povoleno		✓	✓	✓
Porucha/obnova sířény - Uživatel 1... 10	Zakázáno		✓	✓	✓
Porucha/obnova sířény - sledovat doručení	Zakázáno		✓	✓	✓
Zarušení bezdrátové nadstavby - Uživatel 1... 10	Zakázáno				
Zarušení bezdrátové nadstavby - sled. doručení	Zakázáno				
Datum/čas není nastaven - Uživatel 1... 10	Zakázáno		✓	✓	✓
Datum/čas není nastaven - sledovat doručení	Zakázáno		✓	✓	✓
Ztráta 2G / 4G - Uživatel 1... 10	Zakázáno		✓	✓	✓
Ztráta 2G / 4G - sledovat doručení	Zakázáno		✓	✓	✓
Porucha/obnova 2G / 4G antény - Uživatel 1... 10	Zakázáno		✓	✓	✓

Porucha/obnova 2G / 4G ant. - sledovat doručku	Zakázáno		✓	✓	✓
Tamper alarm/obnova - Uživatel 1... 10	Povoleno		✓	✓	✓
Tamper alarm/obnova - sledovat doručku	Povoleno		✓	✓	✓
Porucha komunikace BUS - Uživatel 1... 10	Povoleno		✓	✓	✓
Porucha komunikace BUS - sledovat doručku	Povoleno		✓	✓	✓
Informace o překročení teploty - Uživatel 1... 10	Povoleno		✓	✓	✓
Info o překročení teploty - sledovat doručku	Povoleno		✓	✓	✓
Inicializace systému - Uživatel 1... 10	Povoleno		✓	✓	✓
Inicializace systému - sledovat doručku	Povoleno		✓	✓	✓
Periodická informační zpráva - Uživatel 1... 10	Povoleno		✓	✓	✓
Period. informační zpráva - sledovat doručku	Povoleno		✓	✓	✓
Ztráta bezdrátového signálu - Uživatel 1... 10	Povoleno		✓	✓	✓
Ztráta bezdrát. signálu - sledovat doručku	Povoleno		✓	✓	✓
Nelze zapnout - Uživatel 1... 10	Povoleno		✓	✓	✓
Nelze zapnout - sledovat doručku	Povoleno		✓	✓	✓
Bypass zóny - Uživatel 1... 10	Povoleno		✓	✓	✓
Bypass zóny - sledovat doručku	Povoleno		✓	✓	✓
Kritická úroveň CO - Uživatel 1... 10	Povoleno		✓	✓	✓
Kritická úroveň CO - sledovat doručku	Povoleno		✓	✓	✓
Ztráta/obnova signálu EWM1 - Uživatel 1... 10	Zakázáno			✓	✓
Ztráta/obnova signálu EWM1 - sled. doručku	Zakázáno			✓	✓
Infozóna narušena - Uživatel 1... 10	Povoleno		✓	✓	✓
Infozóna narušena - sledovat doručku	Povoleno		✓	✓	✓
Přeposílání SMS zpráv - Uživatel 1... 10	Povoleno			✓	✓
Přeposílání SMS zpráv - sledovat doručku	Povoleno			✓	✓
Porucha kom. bezdr. nastavby - Uživatel 1... 10	Zakázáno		✓	✓	✓
Porucha kom. bezdr. nastavby - sled. doručku	Zakázáno		✓	✓	✓
Porucha komunikace s PCO - Uživatel 1... 10	Zakázáno				✓
Porucha komunikace s PCO - sledovat doručku	Zakázáno				✓
Pošli všem uživatelům najednou (u všech zpráv)	Zakázáno		✓	✓	✓
Synchronizace času ústředny					
Synchronizace z 2G / 4G sítě operátora	Povoleno				✓
Přes SMS na aktuálně vloženou SIM kartu	N/A				✓
Frekvence synchronizace	30 dnů				✓
Záznamník událostí (log)					
Záznamník událostí	Povoleno		✓	✓	✓
Zóny					
Parametr	Tovární hodnota	Konfigurovatelné pomoci:			
		SMS	EKB2	EKB3/ EKB3W/ EKB4	Configuration Tool
Na desce ústředny					
Popis zóny Z1... Z10	Zone1... Zone10	✓			✓
Typ Z1	Zpožděná		✓	✓	✓
Stav zón Z1... Z10	Povoleno	✓	✓	✓	✓
Typ Z2... Z10	Okamžitá		✓	✓	✓
Reakční doba Z1... Z10	800 milisekund				✓
Atribut STAY Z1... Z10	Zakázáno		✓	✓	✓
Atribut FORCE Z1... Z10	Zakázáno		✓	✓	✓
Popis tamperů Z1... Z10	Tamper1... Tamper10				✓
Čas zpoždění zóny typu Zpožděná	15 sekund	✓	✓	✓	✓
Přifazení Z1... Z10 k podsystémům	Podsystém 1		✓	✓	✓
Atribut Společná Z1... Z10	Zakázáno				✓
Audiosoubor k Z1... Z10	N/A				N/A
Počet poplachů zóny Z1...Z10 pro aut. bypass	0				✓
Potvrzení poplachu zónou (Intelli-zóna)	N/A				✓
Čas pro potvrzení poplachu	20 sekund				✓
Vyhodnocení tamperu zón 1... 10	Povoleno				✓

Způsob zapojení zón 1...10	Typ 1				✓
Přepnutí zpožděných zón na okamžitě při STAY	Zakázáno				✓
Chime zpožděných zón	Povolen		✓	✓	✓
ATZ režim	Zakázán		✓	✓	✓
Zapni/vypni pomocí zóny č1... č4	N/A		✓	✓	✓
Na expanderu EPGM1					
Popis zóny	Zone X	✓			✓
Stav zóny	Povoleno	✓	✓	✓	✓
Typ zóny	Okamžitá		✓	✓	✓
Reakční doba zóny	800 milisekund				✓
Atribut STAY	Zakázán		✓	✓	✓
Atribut FORCE	Zakázán		✓	✓	✓
Název tamperu	Tamper X				✓
Zpoždění zóny typu Zpožděná	15 sekund		✓	✓	✓
Přiřazení zón k podsystému	Podsystém 1		✓	✓	✓
Atribut Společná	Zakázán				✓
Potvrzení poplachu zónou (Intelli-zóna)	N/A				✓
Čas potvrzení poplachu	20 sekund				✓
Stav tamperu	Povolen				✓
Audiosoubor	N/A				✓
Způsob zapojení všech zón na EPGM1	Typ1				✓
Bezdrátové zóny					
Popis zóny	Zone X	✓			✓
Stav zóny	Povoleno	✓	✓	✓	✓
Typ	Závisí na typu přihlášeného zařízení		✓	✓	✓
Atribut STAY	Zakázáno		✓	✓	✓
Atribut FORCE	Zakázáno		✓	✓	✓
Popis tamperu	Tamper X				✓
Zpoždění zóny typu Zpožděná	15 sekund		✓	✓	✓
Podsystém	Podsystém 1		✓	✓	✓
Atribut Společná	Zakázáno				✓
Audiosoubor	N/A				✓
Potvrzení poplachu zónou (Cross-zóna)	N/A				✓
Čas potvrzení poplachu	20 sekund				✓
Stav tamperu	Povoleno				✓
Klávesové zóny					
Popis zóny	Zone X	✓			✓
Stav zóny	Zakázáno	✓	✓	✓	✓
Typ zóny	Okamžitá		✓	✓	✓
Atribut STAY	Zakázán		✓	✓	✓
Atribut FORCE	Zakázán		✓	✓	✓
Popis tamperu	Tamper X				✓
Zpoždění zóny typu Zpožděná	15 sekund		✓	✓	✓
Podsystém	Podsystém 1		✓	✓	✓
Atribut Společná	Zakázáno				✓
Audiosoubor	N/A				✓
Potvrzení poplachu zónou (Intelli-zóna)	N/A				✓
Čas potvrzení poplachu	20 sekund				✓
Stav tamperu	Povoleno				✓
Virtuální zóny					
Popis zóny	Zone X				✓
Stav zóny	Zakázáno			✓	✓
Typ zóny	Okamžitá			✓	✓
Atribut FORCE/STAY	Zakázáno			✓	✓
Zpoždění zóny typu Zpožděná	15 sekund			✓	✓
Podsystém	Podsystém 1			✓	✓
Atribut Společná	Zakázáno				✓
Automatické vyřazení zóny	0				✓

Potvrzení poplachu zónou (Intelli-zóna)	N/A				✓
Čas potvrzení poplachu	20 sekund				✓
Stav tamperu	Povoleno				✓

PGM Výstupy					
Parametr	Tovární hodnoty	Konfigurovatelné pomoci:			
		SMS	EKB2	EKB3/ EKB3W/ EKB4	Configuration Tool
Na desce ústředny					
Popis výstupu C1... C4	Controll1... Controll4	✓			✓
Stav výstupu C1...C4	OFF	✓	✓	✓	✓
Povolení výstupu C1... C4	Zakázáno				✓
Na expanderu EPGM1					
Popis výstupu	ControllX	✓			✓
Stav výstupu	OFF	✓	✓	✓	✓
Povolení výstupu	Zakázáno				
Na bezdrátových zařízeních					
Popis výstupu	ControllX	✓			✓
Typ	Závisí na typu přihlášeného zařízení				✓
Stav výstupu	OFF				
Povolení výstupu	Zakázáno	✓	✓	✓	✓

Nastavení pro Puity Centralizované Ochrany (PCO)					
Parametr	Tovární hodnota (N/A = továrně nepoužito, nenastaveno)	Konfigurovatelné pomoci:			
		SMS	EKB2	EKB3/ EKB3W/ EKB4	Configuration Tool
Nastavení					
Přenos na PCO	Zakázán	✓	✓	✓	✓
Číslo objektu	9999		✓	✓	✓
Počet pokusů o přenos - 2G / 4G a SMS	3		✓	✓	✓
Tel. číslo 1... 3 pro přenos 2G / 4G a SMS	N/A		✓	✓	✓
Pevná tel. linka - příchozí hovor = uživatel	Zakázáno				✓
Počet pokusů o přenos - pevná telefonní linka	3		✓	✓	✓
Tel. číslo 1... 3 pro přenos přes pevnou tel. linku	N/A		✓	✓	✓
Počet pokusů o přenos - CSD	3		✓	✓	✓
Tel. číslo 1... 5 pro přenos přes CSD	N/A		✓	✓	✓
Paralelní přenos na více PCO	Zakázán		✓	✓	✓
IP Server 1... 3 - počet pokusů o přenos	3		✓	✓	✓
IP Server 1... 3 - perioda testu	180 sekund		✓	✓	✓
IP Server 1... 3 - protokol	UDP	✓	✓	✓	✓
IP Server 1...3 - číslo objektu	9999		✓	✓	✓
IP Server 1...3 - ID objektu	0000		✓	✓	✓
IP Server 1... 3 - komunikační protokol	EGR100		✓	✓	✓
IP Server 1... 3 - IP adresa	0.0.0.0	✓	✓	✓	✓
IP Server 1... 3 - port	20000	✓	✓	✓	✓
IP Server 1... 3 - šifrování	Zakázáno				✓
IP Server 1... 3 - šifrovací klíč	0000				✓
Hlavní komunikační kanál	IP Server 1 (GPRS)		✓	✓	✓
Záložní komunikační kanály 1... 5	N/A		✓	✓	✓
Opakuj neúspěšný přenos po uplynutí zpoždění	N/A				✓
Zpoždění po posledním pokusu o komunikaci	1200 sekund		✓	✓	✓
SIA IP protokol - šifrování	Zakázáno				✓
SIA IP protokol - šifrovací klíč	0000				✓
SIA IP protokol - předčíslí	N/A				✓
SIA IP protokol - číslo přijímače	N/A				✓
SIA IP protokol - Contact ID ping	Zakázáno				✓
SIA IP protokol - skladba Contact ID pingu	Událost: 1602, podsystém: 01, uživatel/zóna: 000				✓

Přenosové kódy CID

Hlasitý poplach/obnova - kód	130				✓
Hlasitý poplach/obnova - přenos	Povolen		✓	✓	✓
Ztráta/obnova hlavního napájení AC - kód	301				✓
Ztráta/obnova hlavního napájení AC - přenos	Povolen		✓	✓	✓
Zapnuto/vypnuto uživatelem - kód	401				✓
Zapnuto/vypnuto uživatelem - přenos	Povolen		✓	✓	✓
Pravidelný test - kód	602				✓
Pravidelný test - přenos	Povolen		✓	✓	✓
Porucha akumulátoru - kód	309				✓
Porucha akumulátoru - přenos	Povolen		✓	✓	✓
Akumulátor nepřipojen/chybí - kód	311				✓
Akumulátor nepřipojen/chybí - přenos	Povolen		✓	✓	✓
Tamper alarm/obnova - kód	144				✓
Tamper alarm/obnova - přenos	Povolen		✓	✓	✓
Tichá zóna alarm/obnova - kód	146				✓
Tichá zóna alarm/obnova - přenos	Povolen		✓	✓	✓
Kronos ping - kód	602				✓
Kronos ping - přenos	Povolen		✓	✓	✓
Inicializace systému - kód	900				✓
Inicializace systému - přenos	Povolen		✓	✓	✓
24H zona alarm/obnova - kód	133				✓
24H zone alarm/obnova - přenos	Povolen		✓	✓	✓
Požární poplach/obnova - kód	110				✓
Požární poplach/obnova - přenos	Povolen		✓	✓	✓
Nízký stav akumulátoru - kód	302				✓
Nízký stav akumulátoru - přenos	Povolen		✓	✓	✓
Překročení nastavené teploty - kód	158				✓
Překročení nastavené teploty - přenos	Povolen		✓	✓	✓
Pokles pod nastavenou teplotu - kód	159				✓
Pokles pod nastavenou teplotu - přenos	Povolen		✓	✓	✓
Ztráta/obnova bezdrátového signálu - kód	381				✓
Ztráta/obnova bezdrátového signálu - přenos	Povolen		✓	✓	✓
Odkódováno pod nátlakem (duress) - kód	121				✓
Odkódováno pod nátlakem (duress) - přenos	Povolen		✓	✓	✓
Zakódováno/odkódováno hlídačem (SGS) - kód	463				✓
Zakódováno/odkódováno hlídačem (SGS) - přenos	Povolen		✓	✓	✓
Zakódováno/odkódováno částečně - kód	456				✓
Zakódováno/odkódováno částečně - přenos	Povolen		✓	✓	✓
Zarušení bezdrátové nadstavby - kód	344				✓
Zarušení bezdrátové nadstavby - přenos	Povolen		✓	✓	✓
Porucha/obnova sirény - kód	321				✓
Porucha/obnova sirény - přenos	Zakázán		✓	✓	✓
Datum/čas není nastaven - kód	626				✓
Datum/čas není nastaven - přenos	Povolen		✓	✓	✓
Ztráta spojení 2G / 4G - kód	358				✓
Ztráta spojení 2G / 4G - přenos	Povolen		✓	✓	✓
Porucha/obnova 2G / 4G antény - kód	359				✓
Porucha/obnova 2G / 4G antény - přenos	Zakázán		✓	✓	✓
Kolaps systému - kód	414				✓
Kolaps systému - přenos	Povolen		✓	✓	✓
Porucha/obnova komunikace BUS - kód	330				✓
Porucha/obnova komunikace BUS - přenos	Povolen		✓	✓	✓
Ztráta IP spojení - kód	360				✓
Ztráta IP spojení - přenos	Povolen		✓	✓	✓

Bypass zóny - kód	570				✓
Bypass zóny - přenos	Povoleno		✓	✓	✓
Konec životnosti CO senzoru - kód	380				✓
Konec životnosti CO senzoru - přenos	Povoleno		✓	✓	✓
Kritická úroveň CO - kód	162				✓
Kritická úroveň CO - přenos	Povoleno		✓	✓	✓
Infozóna alarm/obnova - kód	150				✓
Infozóna alarm/obnova - přenos	Zakázáno		✓	✓	✓
Zapnutí/vypnutí STAY - kód	441				✓
Zapnutí/vypnutí STAY - přenos	Povoleno		✓	✓	✓
Zahájena vzdálená konfigurace - kód	412				✓
Zahájena vzdálená konfigurace - přenos	Zakázáno		✓	✓	✓
Tichá/panik zóna alarm/obnova - kód	120				✓
Tichá/panik zóna alarm/obnova - přenos	Povoleno		✓	✓	✓
Zapnuto/vypnuto automaticky - kód	403				✓
Zapnuto/vypnuto automaticky - přenos	Povoleno		✓	✓	✓
Dosažen nastavený limit počtu SMS - kód	358				✓
Dosažen nastavený limit počtu SMS - přenos	Zakázáno		✓	✓	✓
Zapnutí se nezdařilo - kód	454				✓
Zapnutí se nezdařilo - přenos	Povoleno		✓	✓	✓
Porucha komunikace s PCO - kód	354				✓
Porucha komunikace s PCO - přenos	Zakázáno		✓	✓	✓

Výstupy / Plánovač

Parametr	Tovární hodnota	Konfigurovatelné pomoci:			
		SMS	EKB2	EKB3/ EKB3W/ EKB4	Configuration Tool
PGM výstup 1... 48	Zakázán				✓
Plánovač 1... 32	Zakázán				✓
Doplňkové podmínky 1... 20	Zakázány				✓

Periferie

Parametr	Tovární hodnota	Konfigurovatelné pomoci:			
		SMS	EKB2	EKB3/ EKB3W/ EKB4	Configuration Tool
Klávesnice					
Přifazení klávesnice 1... 4 k podsystému	Podsystém 1		✓	✓	✓
Ukaž stav zapnuto na klávesnici	Zakázáno				✓
Přepnutí podsystému klávesnice	Zakázáno		✓	✓	✓
Režim klávesnice EKB3	2 podsystémy				✓
Přifazení bezdrátové klávesnice k podsystému	Podsystém 1		✓	✓	✓
Čas podsvitu bezdrátové klávesnice	10 sekund				✓
Chime bezdrátové klávesnice	Zakázáno				✓

Sírény

EWS2 LED	Povoleno		✓	✓	✓
Kváknutí sírény	Zakázáno		✓	✓	✓
Aktivace sírény při ztrátě bezdrátu	Zakázáno		✓	✓	✓
EWS3 LED při požárním poplachu	Zakázáno		✓	✓	✓
EWS3 LED při poplachu	Zakázáno		✓	✓	✓
Kváknutí sírény při zapnutí STAY	Zakázáno		✓	✓	✓

Teplotní senzory

Popis teplotních senzorů 1... 8	N/A	✓			✓
Nastavená teplotní hranice MIN senzorů 1... 8	0	✓	✓	✓	✓
Nastavená teplotní hranice MAX senzorů 1... 8	0	✓	✓	✓	✓
Hlavní teplotní senzor	č.1	✓	✓	✓	✓
Vedlejší teplotní senzor	č.2	✓	✓	✓	✓

DALLAS ČIPY (DALLAS čip)					
Popis pozice čipu	N/A				✓
Přifazení pozice čipu k podsystému	Podsystém 1		✓	✓	✓
Režim zadávání nových čipů	Zakázán	✓	✓	✓	✓
Systém					
Parametr	Tovární hodnota	Konfigurovatelné pomoci:			
		SMS	EKB2	EKB3/ EKB3W/ EKB4	Configuration Tool
Správa					
Zpoždění zprávy o výpadku sítě	30 sekund		✓	✓	✓
Zpoždění zprávy o obnově sítě	120 sekund		✓	✓	✓
Trvání poplachu	1 minuta	✓	✓	✓	✓
Kanál bezdrátové nadstavby	Záleží na verzi firmware				✓
Periodická testovací zpráva	Každý den v 11:00	✓	✓	✓	✓
Vyhodnocení ztráty bezdrátového prvku	Vyhovuje třídě bezpečnosti 2				✓
Ztráta bezdr. na déle než 20 min. blokuje zapnutí	Zakázáno				✓
Denní limit počtu odeslaných systémových SMS	25				✓
Denní limit počtu odeslaných systémových SMS	Povoleno				✓
Měsíční limit počtu odeslaných systémových SMS	400				✓
Měsíční limit počtu odeslaných systémových SMS	Povoleno				✓
Hlasitost reproduktoru	85		✓		✓
Přeposílání SMS - všech	Zakázáno				✓
Přeposílání SMS - poslaných z neznámého čísla	Zakázáno				✓
Přeposílání SMS - ze známých čísel s chybnou syntaxí nebo chybným heslem	Zakázáno				✓
Přeposílání SMS - z určitého čísla (stav)	Zakázáno				✓
Přeposílání SMS - z určitého čísla (konkrétní číslo)	N/A				✓
Servisní režim	Zakázán	✓	✓	✓	✓
Cloudové služby					
Cloudové služby	Zakázány	✓			✓
Adresa cloudového serveru	ss.eldes.lt	✓			✓
Port	8082	✓			✓
Perioda kontrolního přenosu	180 sekund	✓			✓
Časové pásmo	N/A				✓
Komunikace	Přes 2G / 4G				✓
Nastavení 2G / 4G					
APN pro SIM1/SIM2	N/A	✓			✓
Uživatelské jméno pro APN SIM1/SIM2	N/A	✓			✓
Heslo pro APN SIM1/SIM2	N/A	✓			✓
DNS1/DNS2	N/A	✓	✓	✓	✓
Nastavení LAN					
DHCP	Zakázáno				✓
IP adresa	0.0.0.0				✓
Maska	0.0.0.0				✓
Gateway	0.0.0.0				✓
Hlavní/Vedlejší DNS server	0.0.0.0/0.0.0.0				✓

2. TECHNICKÉ SPECIFIKACE

2.1. Elektrické a mechanické charakteristiky

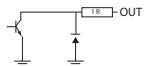
Elektrické a mechanické charakteristiky	
Napájecí napětí	16-24V 50/60 Hz ~3A max / 18-24V — 3A max
Odběr zařízení v klidu bez dalších připojených zařízení	Max 80mA
Napětí a doporučená kapacita záložního akumulátoru	12V; 1,3-7Ah
Doporučený typ záložního akumulátoru	uzavřené olověné gelové
Dobíjecí proud akumulátoru	Max 500mA
Doba dobítí akumulátoru	Max 30 hodin pro 7Ah akumulátor
Frekvence 2G / 4G modemu	LTE-FDD: B1/3/5/7/8/20/28, LTE-TDD: B38/40/41, 2G / 4G: B2/3/5/8
Typ kabelu pro připojení 2G / 4G antény	Stíněný
Počet zón na desce	10 (ATZ mód: 20)
Vyvážení smyčky	5,6kΩ (ATZ Mód: 5,6kΩ a 3,3kΩ)
Počet PGM výstupů na desce	4
Zapojení PGM výstupů ESIM484	 <p>Otevřený kolektor. Výstup je přizpůsoben na COM při aktivaci.</p>
Mezní parametry výstupů	30V; 500mA pro každý ze čtyř PGM výstupů
BELL: Stav sirénového výstupu při aktivaci	Přizpůsoben na COM
BELL: Maximální proudová zatížitelnost	1A
BELL: Maximální délka kabelu pro sirénu	100m
BELL: Typ kabelu pro připojení sirény	Nestíněný
AUX: Napětí výstupu AUX	13,8V DC
AUX: Maximální proud AUX	2A
AUX: Maximální délka kabelu připojeného k AUX	100m
AUX: Typ kabelu připojeného k AUX	Nestíněný
BUZ: Maximální povolený odběr výstupu pro piezoměnič	150mA
BUZ: Napájecí napětí piezoměniče	12V DC
BUZ: Typ kabelu pro piezoměnič	Nestíněný
Podporovaný typ teplotního senzoru	Maxim®/Dallas® DS18S20, DS18B20
Maximální povolený počet připojených teplotních senzorů	8
DATA: Maximální povolená délka 1-drátové (1-Wire®) sběrnice	Max 30m
DATA: Typ kabelu pro 1-drátovou (1-Wire®) sběrnici	Nestíněný
Podporovaný typ DALLAS čipů (DALLAS čip®)	Maxim®/Dallas® DS1990A
Maximální počet podporovaných DALLAS čipů (DALLAS čip®)	16
Maximální počet zapojených klávesnic	4 x EKB2 / EKB3
Y/G: Maximální délka kabelu pro komunikaci RS485	100m
Y/G: Typ kabelu pro komunikaci RS485	Nestíněný
Frekvence bezdrátových periferií	868MHz (pro Českou republiku)
Dosah bezdrátových periferií	Až 3km v otevřeném prostoru
Maximální počet bezdrátových periferií	64
Kapacita záznamníku událostí (logu)	1024 položek
Maximální počet zón v systému	144
Maximální počet programovatelných výstupů v systému	48
Typ kabelu pro zónové vstupy a PGM výstupy	Nestíněný
Možnosti komunikace	SMS, Hlasové volání, 2G / 4G, LAN přes komunikátor ELAN3-ALARM
Podporované komunikační protokoly	Ademco Contact ID, EGR100, Kronos, SIA IP
Rozměry	140x100x18mm
Povolená provozní okolní teplota	-20°C ... +55°C
Povolená vlhkost okolí	0-90% RH @ 0... +40°C (bez kondenzace)

2.2. Popis zařízení a svorkovnice, význam symbolů a LED

Popis zařízení

MODEM	Podporuje síť 2G / 4G (700/800/900/1800/2100/2600 MHz)
SIM CARD	Držák pro umístění nano SIM karty
DEF	Jumper pro reset na defaultní hodnoty
USB	USB-C konektor pro konfiguraci
FUSE F1	Tavná pojistka, nominální hodnota 4A
W-LESS ANT	SMA konektor pro přijímač bezdrátové nadstavby
GSM/GPRS ANT	SMA konektor pro 2G / 4G anténu

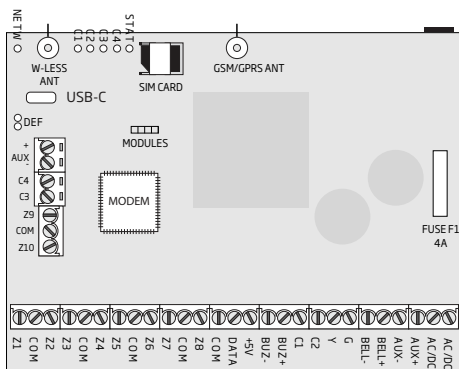

Význam LED indikátorů

NETW	Síla signálu 2G / 4G
C1	Stav PGM výstupu C1 - on/off
C2	Stav PGM výstupu C2 - on/off
C3	Stav PGM výstupu C3 - on/off
C4	Stav PGM výstupu C4 - on/off
STAT	Stav mikroprocesoru

Význam LED NETW

Nesvítí, neblinká	Žádný 2G / 4G signál
Bliká 1x za 3 sekundy	Slabý signál
Bliká 1x za 1 sekundu	Průměrný signál
Bliká několikrát za sekundu	Kvalitní signál
Svítí trvale	Vynikající signál

Popis svorkovnice

DATA	Svorka pro 1-Drátovou (1-Wire®) komunikaci pro DALLAS čipy a teplotní senzory
+5V	Svorka pro napájení teplotních senzorů (+5V)
BUZ-	Piezoměnič (-)
BUZ+	Piezoměnič (+)
C1 - C4	Svorky PGM výstupů
Z1 - Z10	Svorky zónových vstupů
Y	Sběrnice RS485, CLOCK (žlutý vodič - yellow)
G	Sběrnice RS485, DATA (zelený vodič - green)
COM	Společná "zem"
BELL-	Síreňa (spínané -)
BELL+	Síreňa (stálé +)
AUX-	Záporný pól napájení AUX
AUX+	Kladný pól napájení AUX
AC/DC	Svorky pro připojení hlavního napájení
AKU-	Konektor pro připojení záložního akumulátoru (pin -)
AKU+	Konektor pro připojení záložního akumulátoru (pin +)

2.3. Schémata zapojení

2.3.1. Základní zapojení

2

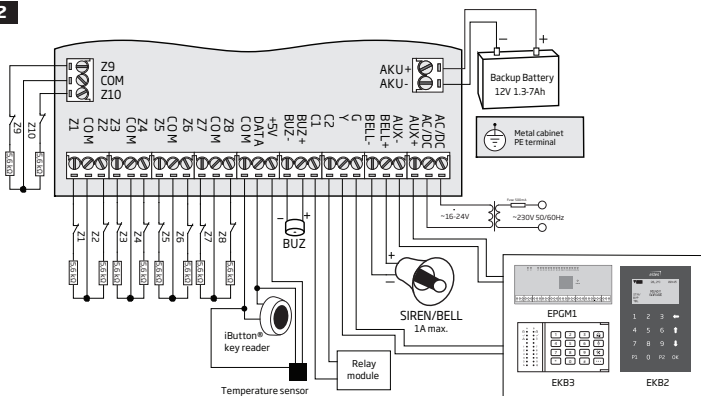

2.3.2. Způsob zapojení dle typu zóny

Typ 1 (10 zón k dispozici)

Příklad zapojení 4-vodičového detektoru kouře (Z1)

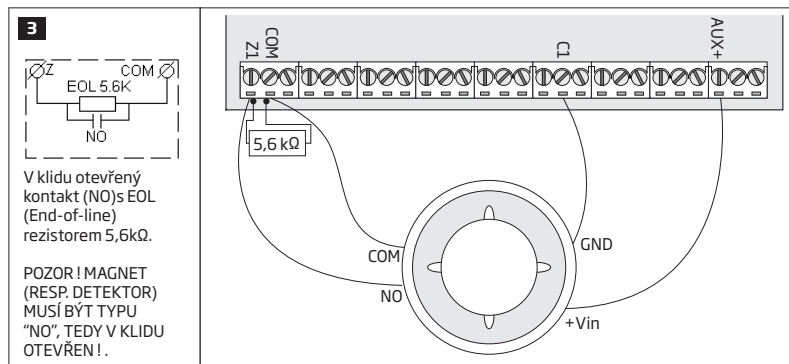

Typ 2 (10 zón k dispozici)

Příklad zapojení magnetického dveřního kontaktu (Z1)

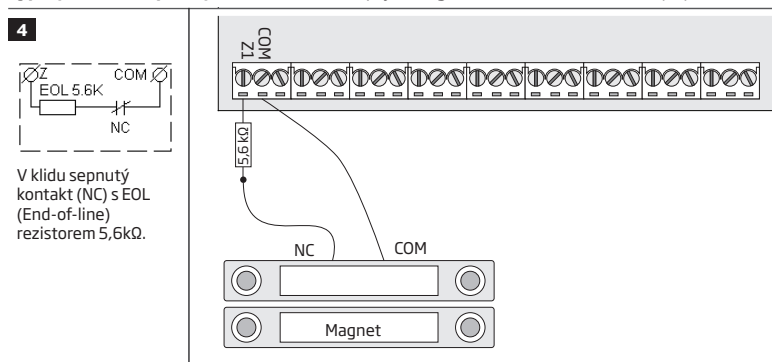

Detektor kouře je v našem příkladu napájen přes svorku C1, což umožňuje reset detektoru pomocí PGM výstupu C1, který na chvíli odpojí napájení (-). Samoresetovací detektory lze napájet normálně z výstupu AUX. Více informací o ovládní PGM výstupů naleznete v kapitole **18.4. Ovládání PGM výstupů ON/OFF**.

2-vodičové detektory kouře nejsou podporovány ve starších verzích firmware (1.05.11 a nižších).

Typ 3 (10 zón k dispozici) Příklad zapojení pohybového PIR detektoru (Z1)

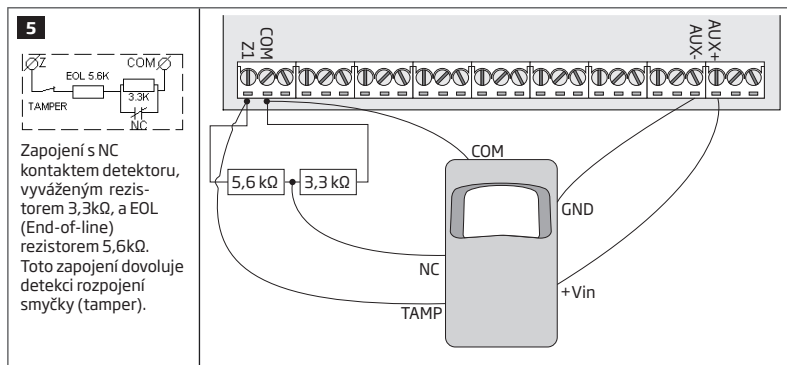

Typ 4 (20 zón k dispozici) Příklad zapojení magnetického dveřního kontaktu (Z1) a tříšticí (Z11)

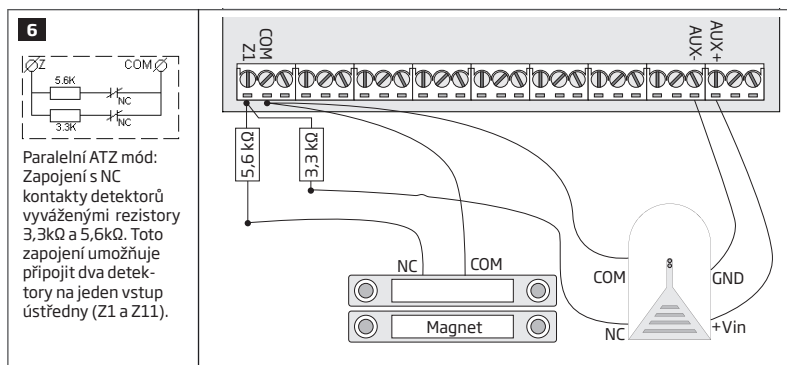

Typ 5 (20 zón k dispozici) Příklad zapojení pohybového detektoru (Z1) a magnetického dveřního kontaktu (Z11)

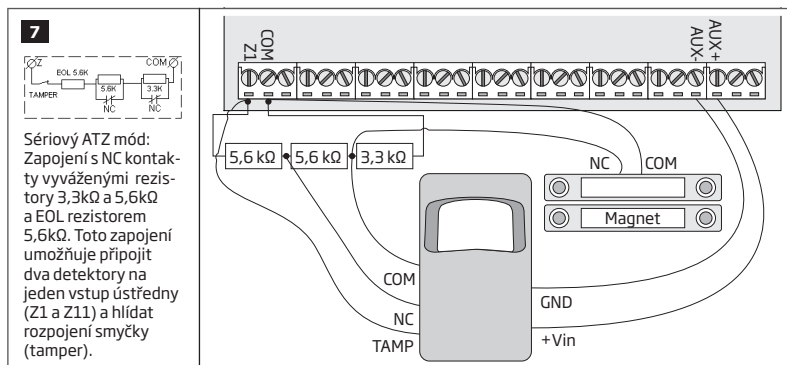

Nahlédněte také do kapitoly **14.3. Jednoduchý režim** a **14.4. ATZ (Advanced Technology Zone) mód**.

2.3.3. Siréna

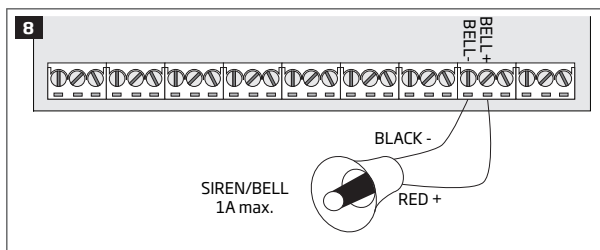

2-drátová (vnitřní) siréna

- 1 Připojte kladný (obvykle červený) vodič sirény do svorky **BELL+** ústředny ESIM484.
- 2 Připojte záporný (obvykle černý) vodič sirény do svorky **BELL-** ústředny ESIM484.

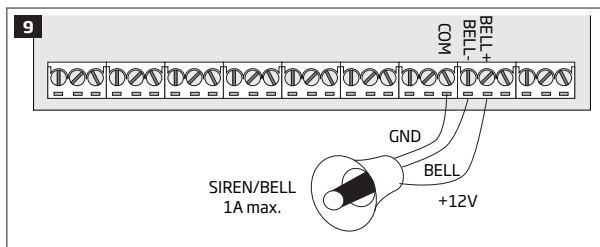

Zálohovaná siréna

- 1 Připojte záporný pól napájení sirény (**GND**) do svorky **COM** ústředny ESIM484.
- 2 Aktivační vodič sirény (**BELL**) musí být připojen do svorky **BELL-** ústředny ESIM484.
- 3 Připojte kladný pól napájení sirény (**+12V**) do svorky **BELL+** ústředny ESIM484.

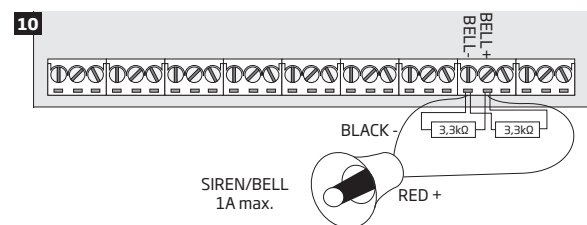

Hlídaný výstup sirény

Sirénový výstup je kontrolován, aby bylo možno zjistit sabotáž nebo poruchu na tomto výstupu. Je proto třeba vložit mezi svorky **BELL+** a **BELL-** dva rezistory 3,3kΩ (paralelně). Pokud je siréna použita, měly by být tyto rezistory umístěny v siréně, pokud siréna použita není, je třeba je osadit přímo do svorek ústředny. Pokud tak neučiníte, bude ústředna signalizovat poruchu sirény. Hodnota měřeného odporu je zobrazována v diagnostické části SW ELDES Utility.

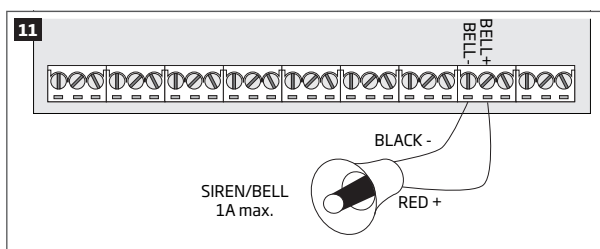

Nehlídaný výstup sirény

Pokud není třeba sirénový výstup kontrolovat, není třeba mezi svorky **BELL** žádné rezistory zapojovat. V tom případě je však třeba vypnout signalizaci poruchy sirény, aby nebyla trvale signalizována na klávesnici (viz kapitola **29. INDIKACE SYSTÉMOVÝCH PORUCH**).

Viz také kapitola **20. SIRÉNA/VÝSTUP BELL**.

Svorka **BELL-** je při poplachu přizemněna, na svorce **BELL+** je trvale napětí.

Sirénový obvod je trvale kontrolován - je měřen odpor mezi svorkou **BELL-** a **BELL+**, tento odpor musí být v rozsahu 1kΩ až 3,3kΩ. Pokud je naměřená hodnota odporu mimo tento rozsah, vyhlásí ústředna poruchu sirény. Přesnou hodnotu odporu v obvodu sirény lze zjistit pomocí diagnostického nástroje v konfiguračním software ELDES Utility.

2.3.4. Čtečka DALLAS čipů a signalizační piezoměnič

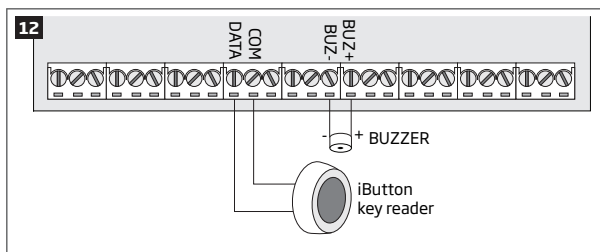

Podporované DALLAS (DALLAS čip) čipy: Maxim/Dallas DS1990A

Čtečka DALLAS čipů obsahuje piezoměnič, popř. může být tento piezoměnič instalován samostatně a slouží k akustické signalizaci vstupního nebo odchodového zpoždění.

- 1 Připojte čtečku DALLAS čipů pomocí 1-drátové sběrnice do svorek **COM** a **DATA** ústředny (středový vývod = DATA).
- 2 Připojte záporný pól piezoměniče do svorky **BUZ-** a kladný do svorky **BUZ+** ústředny.

Signalizační piezoměnič nemusí být zapojen, pokud je systém ovládán klávesnicí EKB2/EKB3.

Délka vedení pro čtečky čipů (1-wire sběrnice) smí mít délku maximálně 30 metrů.

2.3.5. Teplotní senzor a čtečka DALLAS čipů

Podporované DALLAS (DALLAS čip) čipy: Maxim/Dallas DS1990A

Podporované teplotní senzory: Maxim/Dallas DS18S20, DS18B20

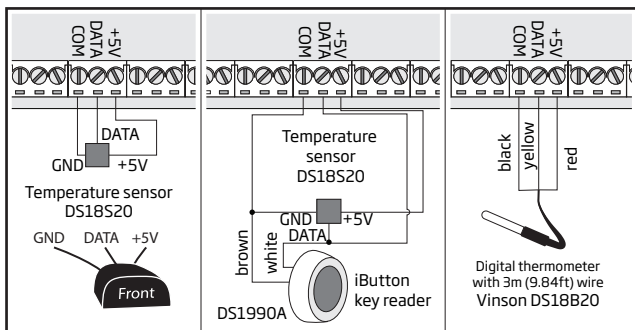

- 1 V závislosti na typu teplotního senzoru připojte vývody **GND**/černý vodič, **DATA**/žlutý vodič, **+5V**/červený vodič sběrnice 1-Wire k příslušným svorkám: **COM**, **DATA** a **+5V** na ústředně ESIM484.
- 2 Pokud připojujete čtečku DALLAS čipů paralelně k teplotním senzorům, připojte čtečku DALLAS čipů ke svorkám **COM** a **DATA** ústředny ESIM484.

Délka vedení pro čtečky čipů (1-wire sběrnice) smí mít délku maximálně 30 metrů.

2.3.6. Připojení relé Finder® 40.61.9.12 s patičky 95.85.3 k PGM výstupu

Příklad zapojení relé ovládaného PGM výstupem

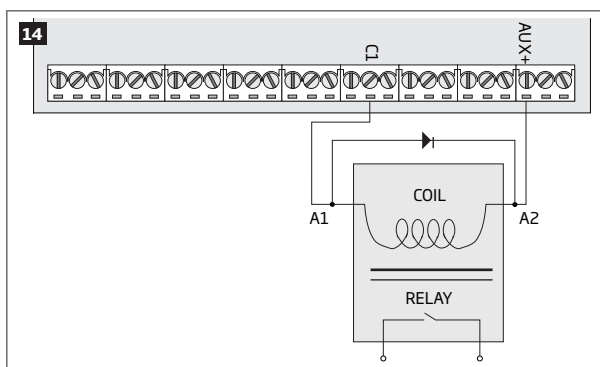

- 1 Propojte svorku **A1** relé s PGM výstupem **Cx** a svorku **A2** relé se svorkou **AUX+** ústředny.
- 2 V případě potřeby připojte anodu LED ke svorce **A2** relé a katodu ke svorce **A1** relé.

Ochranná dioda by měla být typu 1N4148 nebo jiná s podobnými parametry.

Příklad zapojení relé při požadavku na spínání kladného (+) potenciálu při aktivaci

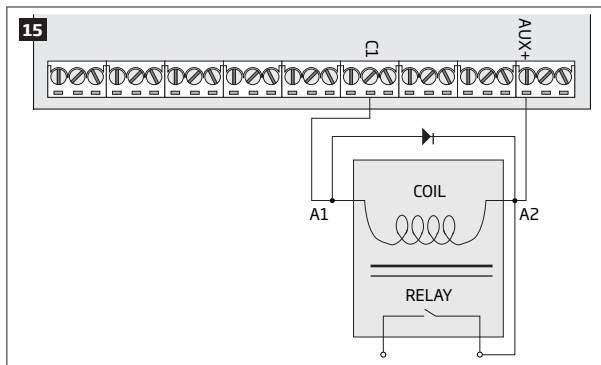

- 1 Propojte svorku **A1** relé s PGM výstupem Cx, svorku **A2** relé se svorkou **AUX+** ústředny a zároveň s jedním z kontaktů NC nebo NO dle potřeby.
- 2 V případě potřeby připojte anodu LED ke svorce **A2** relé a katodu ke svorce **A1** relé.

Ochranná dioda by měla být typu 1N4148 nebo jiná s podobnými parametry.

2.3.7. RS485

Sériové zapojení sběrnice

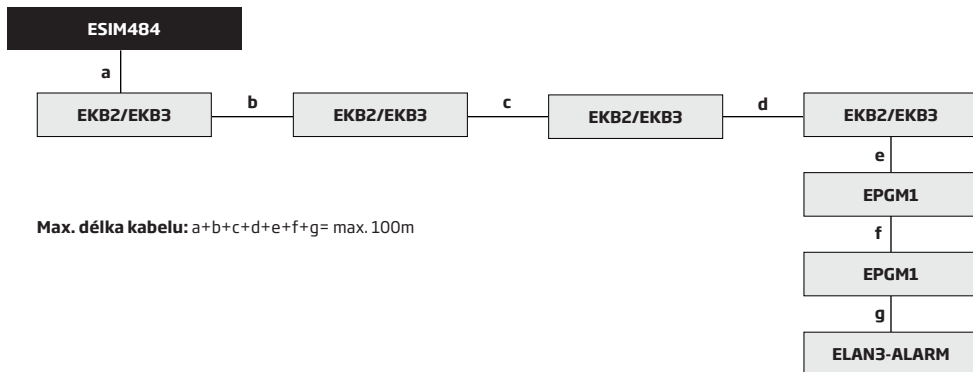

Max. délka kabelu: $a+b+c+d+e+f+g = \text{max. } 100\text{m}$

Maximální délka kabelu nesmí v konečném součtu překročit 100 metrů.

Pokud zapojujete více než 1 klávesnici a/nebo modul EPGM1, ujistěte se, že má každý modul nastavenou jinou adresu.

Lze použít jednu nebo více klávesnic EKB2/EKB3 nebo jejich libovolnou kombinaci. Celkem však mohou být v systému maximálně 4 klávesnice.

V případě potřeby mohou být zařízení RS485 napájena z externího zdroje 12-14V DC místo z výstupu AUX ústředny.

Pro více informací o instalaci zařízení komunikujících přes RS485, nahlédněte do kapitoly **32.1. Sběrnice RS485**.

Paralelní zapojení sběrnice

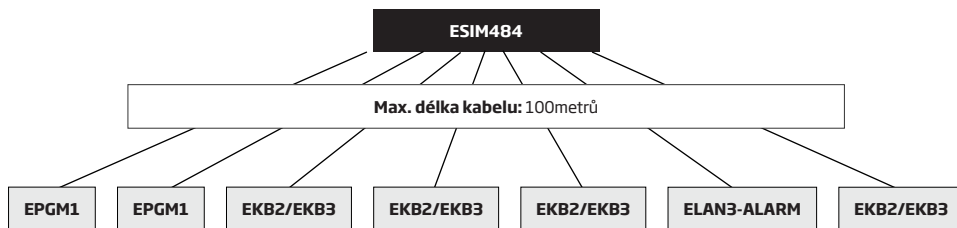

Kabel mezi ESIM484 a každým zařízením RS485 musí mít stejnou délku a nesmí být delší než 100 metrů.

Pokud zapojujete více než 1 klávesnici a/nebo modul EPGM1, ujistěte se, že má každý modul nastavenou jinou adresu.

V případě potřeby mohou být zařízení RS485 napájena z externího zdroje 12-14V DC místo z výstupu AUX ústředny.

Lze použít jednu nebo více klávesnic EKB2/EKB3 nebo jejich libovolnou kombinaci.
Celkem však mohou být v systému maximálně 4 klávesnice.

Pro více informací o instalaci zařízení komunikujících přes RS485, nahlédněte do kapitoly **32.1. Sběrnice RS485**.

3. INSTALACE

Pro dodržení vysoké kvality a profesionality instalace je nezbytné dodržet všechna nařízení a požadavky pro každé z instalovaných zařízení nebo modulů - zejména s ohledem na dodržení elektromagnetické hygieny a ochrany proti elektromagnetickému rušení. Každé zařízení bylo testováno a vyhovuje limitům pro digitální zařízení třídy B podle části 15 Pravidel FCC. Tyto limity jsou navrženy tak, aby poskytovaly přiměřenou ochranu proti škodlivému rušení při instalaci v domácnosti. Instalační firma musí dbát na to, aby nevhodným způsobem instalace nedošlo ke snížení nebo zněhodnocení těchto limitů.

- Systém smí být umístěn pouze v kovovém nebo nehořlavém plastovém boxu. Pokud je použit box kovový, který je obvykle pro většinu instalací nejvhodnější, je nezbytné provést jeho ukostření pomocí žlutozeleného vodiče (konektor PE) a toto ukostření zavést rovněž do svorky COM ústředny ESIM484.
- Pro připojení 230V do transformátoru použijte kabel s vodiči o minimálním průřezu 3x0.75 mm², opatřeným dvojitou izolací. Vodiče síťového přívodu do transformátoru nesmí být vedeny společně s kabely s bezpečným napětím.
- Pro zapojení výstupů AUX a BELL použijte nestíněné vodiče o minimálním průřezu 2x0.75 mm² s maximální délkou 100 metrů.
- Pro zapojení zón a PGM výstupů použijte nestíněné vodiče o minimálním průřezu 0.50 mm² s maximální délkou 100 metrů.

Instalace ústředny a příslušenství do instalačního kovového boxu ME1

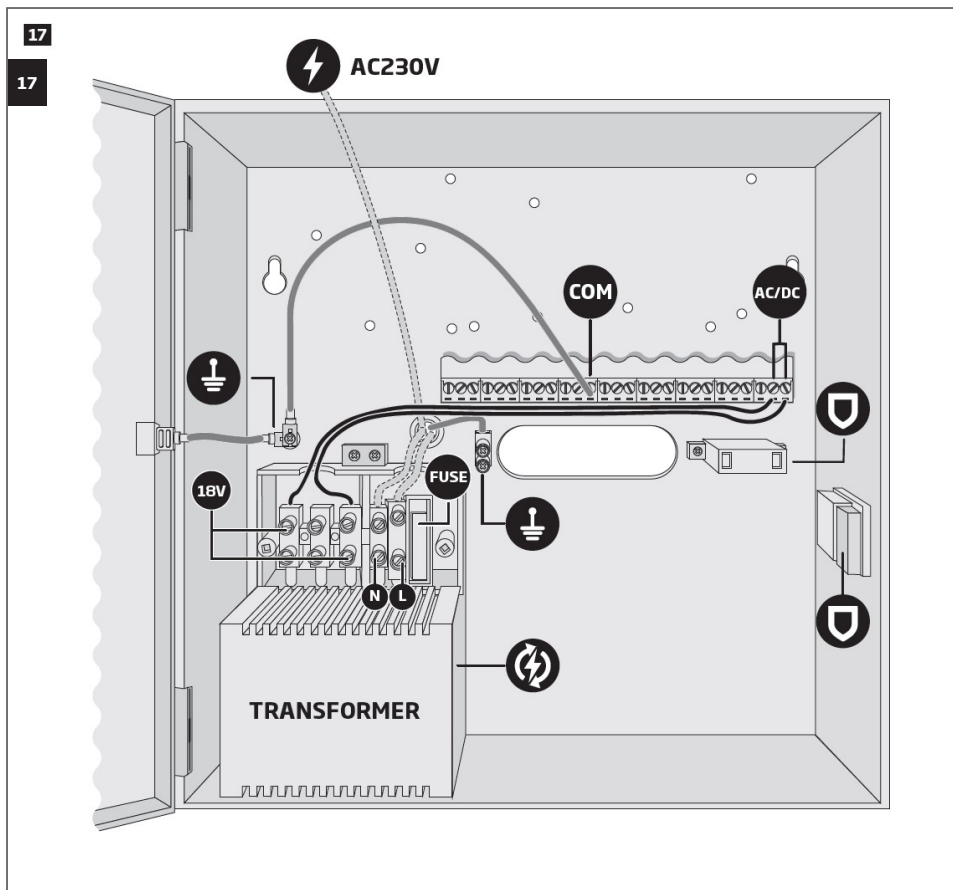

FUSE	Tamper	Trans- formátor	PE svorka	COM	AC/DC	Propojovací vodiče hlavního napájení	Zemní vodič	Přívodní vodiče 230V	Vývod AC z trafo	Pracovní (nulový) vodič 230V	Fázový vodič 230V
Pojistka 315mA				Společná svorka (COM)	Přívod hlavního napájení						

ELAN3-ALARM

18

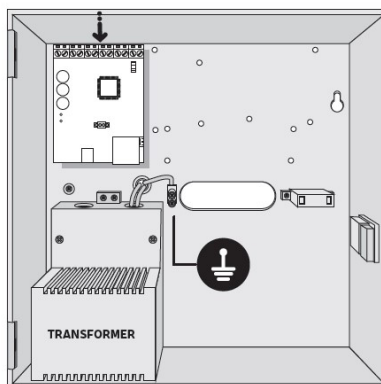
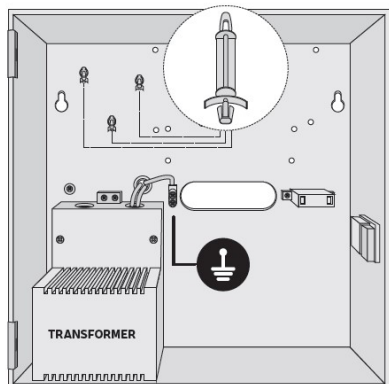

ESIM384 + EPGM1

19

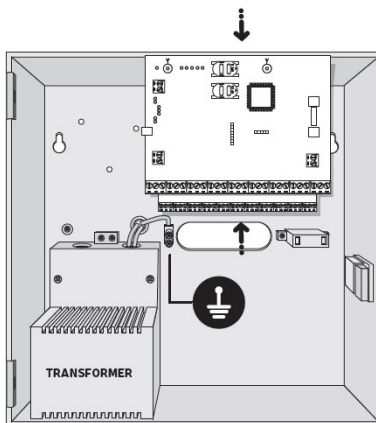
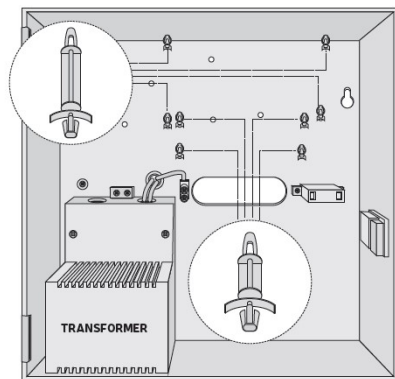

INSTALAČNÍ BOX ME1 OSAZENÝ KOMPONENTY

20

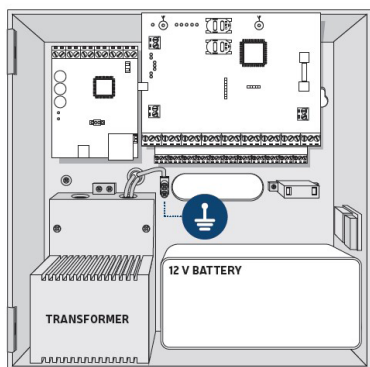

21

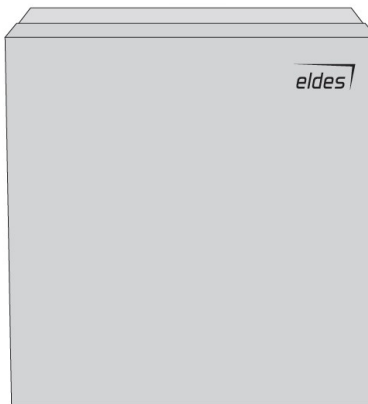

V příslušenství instalačního boxu ME1 NEJSOU plastové distanční položky. Jejich počet a typ závisí na použité konfiguraci systému. Toto instalační příslušenství je obvykle dodáváno s příslušným rozšiřujícím modulem.

Plastové distanční instalační sloupky je třeba osadit do vybraných pozic, jak je naznačeno na obr. 18 a 19.

V případě instalace modulu EPGM1 je třeba tento modul nainstalovat jako první a až poté osadit desku ústředny ESIM484. Pro instalaci modulu EPGM1 je třeba použít kratší plastové distanční sloupky, zatímco pro instalaci ústředny ESIM484 a komunikátoru ELAN3-ALARM sloupky delší. Montážní body jsou znázorněny na obrázcích 18 a 19.

1. Vypněte na SIM kartě požadavek na zadání PIN kódu (požadavek na PIN kód lze zrušit, pokud SIM kartu vložíte do libovolného mobilního telefonu a aktivujete příslušné menu). Na SIM kartě by neměly být uloženy žádné SMS zprávy ani by zde neměly být aktivní služby jako **hlasová schránka, přesměrování hovorů, informace o zmeškaných hovorech** apod.
2. Pokud je požadavek na PIN kód zrušen, vložte SIM kartu do slotu ústředny.

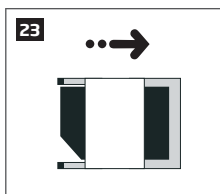
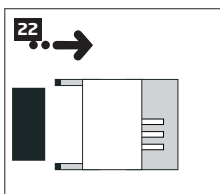

3. Připojte antény pro 2G / 4G/a bezdrátovou nadstavbu - dodržujte přitom následující doporučení:



Nikdy neinstalujte antény:

- dovnitř kovového instal. boxu
- blíže než 20cm od kovových povrchů a/nebo vodičů, potrubí apod...

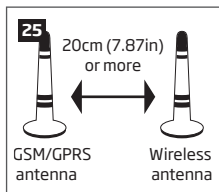

Doporučení k instalaci:

- dodržujte minimální vzdálenost 20cm nebo více
- čím větší vzdálenost mezi 2G / 4G anténou a anténou bezdrátové nadstavby, tím méně se budou obě antény ovlivňovat!

4. Pokud budete přiklašovat bezdrátová zařízení, dodržujte pokyny k jejich instalaci, zejména:



Nikdy neinstalujte bezdrátové prvky:

- dovnitř kovového instal. boxu
- blíže než 20cm od kovových povrchů a/nebo vodičů, potrubí apod...

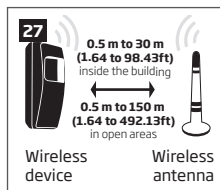

Doporučení k instalaci:

- čelní část detektorů a ostatních prvků směřujte pokud možno k anténě
- dodržujte doporučené vzdálenosti 0,5m až 30m od antény přijímače v zastavěném prostoru, popř. 0,5 až 150m v otevřeném prostoru

5. Připojte napájení a vyčkejte, dokud nedojde k aktivaci LED indikátoru STAT na desce ústředny (viz kapitola **2.2 Popis zařízení a svorkovnice, význam symbolů a LED**).
6. Indikátor STAT by měl začít blikat a signalizovat tak správnou funkci (běh) mikroprocesoru.
7. LED indikátor NETW signalizuje sílu signálu 2G / 4G - s jeho pomocí je možno nalézt nejvhodnější místo pro 2G / 4G anténu (viz kapitola **2.2 Popis zařízení a svorkovnice, význam symbolů a LED**).
8. Změňte tovární SMS heslo (viz kapitola **6. SMS HESLO A INSTALAČNÍ KÓD**).
9. Nastavte uživatelské tel. číslo Uživatele 1 (viz kapitola **8. TELEFONNÍ ČÍSLA UŽIVATELŮ**).
10. Nastavte systémový datum a čas (viz kapitola **9. DATUM A ČAS**).
11. Jakmile je systém nakonfigurován, je připraven k použití. Pokud stále nedostáváte SMS zprávy ze systému, zkontrolujte prosím telefonní číslo Centra SMS zpráv operátora - další informace naleznete v kapitole **26.2. Telefonní číslo Centra SMS zpráv operátora (SMSC)**.
12. Jestliže je třeba vyměnit baterie v bezdrátových prvcích nebo provést jiné úkony související s údržbou systému, aktivujte Servisní režim. Více informací naleznete v kapitole **33. SERVISNÍ REŽIM**.

Instalace ovládacích periférií - čtečky DALLAS čipů, klávesnic popř. klíčenky není povinná, systém lze ovládat pomocí mobilního telefonu. Je však dobré mít alespoň jednu ovládací periférii instalovanou pro případ, že byste Váš telefon ztratili nebo by byl vybitý, rozbitý apod.

Pro zvýšení spolehlivosti systému je doporučeno nepoužívat předplacené SIM karty. V případě jejich použití se systém nemusí podařit odeslat jakoukoli SMS zprávu z důvodu vyčerpání předplaceného kreditu.

Je výhodné, aby SIM karta v zařízení byla stejného operátora, jakého využívá většina z uživatelů systému, jimž systém bude volat nebo zasílat SMS zprávy.

Přestože instalace bezpečnostního systému ESIM484 není složitá, je doporučeno, aby byla provedena osobou s elektrotechnickým vzděláním. Lze tak předejít zničení zařízení nebo úrazu elektrickým proudem.

4. ZÁKLADNÍ OPERACE

Pokud je systém zapnut, začne signalizovat odpočet času, který má uživatel na to, aby opustil střežený prostor bez vyvolání poplachu (odchodové zpoždění). Běh tohoto zpoždění signalizuje piezoměnič krátkým přerušovaným pípáním. Továrně je délka tohoto zpoždění nastavena na 15 sekund. Po ukončení běhu zpoždění systém začne střežit sledovaný prostor a znemožní konfiguraci systému. Pokud uživatel neopustí během tohoto zpoždění střežený prostor, systém se zapne v tzv. STAY režimu - podmínkou je, aby v systému figurovala alespoň jedna zóna s atributem STAY. Továrně je nastaveno, že v okamžiku zapínání nesmí být otevřena (narušena) žádná zóna nebo ochranný kontakt (tamper), v opačném případě systém nelze zapnout, dokud nedojde k obnově narušených zón (tamperů). Pokud je třeba zapnout systém přestože je zóna otevřena, musí mít daná zóna přiřazen atribut FORCE. Tato zóna pak nebrání zapnutí systému, přestože je v okamžiku zapínání otevřena (narušena).

Pokud je systém zapnutý a je narušena některá zóna (v závislosti na typu) nebo ochranný kontakt (tamper), systém spustí alarm, který trvá 1 minutu (továrně). Během tohoto alarmu jsou aktivovány připojené sirény a nepřerušovaně pískají také klávesnice. V továrním nastavení systém rovněž odešle o alarmu informaci pomocí SMS, která obsahuje popis narušené zóny (tamperu), a volá na zadaná telefonní čísla. Pokud je během alarmu narušena jiná zóna, nebo se během něj narušená zóna obnoví a opět naruší, systém bude reagovat znovu tak, jak je popsáno, nebude ale prodlužovat dobu trvání poplachu.

Pokud kdokoli vstoupí do střeženého prostoru určenou trasou, systém nejprve spustí běh tzv. příchodového zpoždění, během kterého má uživatel možnost systém vypnout bez vyvolání poplachu. Běh tohoto zpoždění signalizuje piezoměnič nepřerušovaným pípáním. Továrně je délka tohoto zpoždění nastavena na 15 sekund. Jakmile uživatel správně vypne systém, signalizace ztichne a systém je vypnut, zároveň dojde k odblokování systému pro konfiguraci. Pokud nedojde k vypnutí během příchodového zpoždění, spustí se poplach, jak je popsáno v předchozím odstavci.

Alarm může být spuštěn také ve vypnutém stavu při k narušení některého z ochranných kontaktů.

Pro více informací nahlédněte do kapitoly **12. ZAPÍNÁNÍ A VYPÍNÁNÍ SYSTÉMU**.

5. KONFIGURAČNÍ METODY



!! Při psaní SMS příkazu je třeba vždy mezi SMS heslo a příkaz vložit MEZERU !!
Neponechávejte žádné zbytečné mezery před nebo za programovacím textem.

5.1. SMS zprávy



V případě programování zařízení pomocí SMS příkazů je třeba, aby tyto příkazy byly odesílány z telefonního čísla, které je v ústředně zadáno jako jedno z uživatelských tel. čísel. SMS příkaz musí začínat platným 4-místným SMS heslem, parametrem a hodnotou parametru - v některých obecných příkazech nemusí být hodnota zadána (např. STATUS). Proměnné hodnoty jsou uvedeny malými písmeny, povolený rozsah těchto hodnot je uveden v závorkách.

Tovární SMS heslo má hodnotu 0000 a je nezbytné jej změnit.

5.2. LCD klávesnice EKB2



Konfigurace systému pomocí LCD klávesnice EKB2 se provádí výběrem příslušné položky z nabídkového menu a zadáváním proměnných hodnot pomocí číselných kláves. V menu se pohybujete pomocí šipek \leftarrow , \uparrow pro výběr položky z menu stisknete klávesu OK. Pro zadání proměnných hodnot použijte klávesy 0...9, potvrzení zadané hodnoty provedete stiskem klávesy OK. Pro návrat v menu o úroveň výš (zpět) slouží klávesa \leftarrow . Menu zobrazované klávesnicí EKB2 je "kruhové", tzn. že pokud se pomocí šipky \downarrow dostanete na poslední (dolní) řádek nabídky, dalším stisknutím přeskočíte na první (horní) řádek nabídky stejného menu. V tomto instalačním návodu je cesta v menu klávesnice EKB2 popisována vždy ze základního stavu klávesnice (viz kapitola **32.1.1.2. Menu Master a uživatel** a **32.1.1.3. Menu Instalátér**). Proměnné hodnoty jsou uvedeny malými písmeny, povolený rozsah těchto hodnot je uveden v závorkách.

**Aktivace
konfiguračního režimu**

EKB2

Cesta v menu:

OK \rightarrow \downarrow \rightarrow OK

Hodnota: \downarrow - 4-místný instalační kód

**Deaktivace
konfiguračního režimu**

EKB2

Návrat u úvodní obrazovky displeje

Sekce menu s názvem KONFIGURACE je chráněna instalačním kódem. Tovární hodnota tohoto kódu je 1470, tovární hodnota master kódu je 1111.

System může být konfigurován v jeden okamžik pouze z jedné klávesnice, proto během programování zobrazují ostatní LCD klávesnice EKB2 symbol údržby ✘. Při programování pomocí software tento symbol zobrazují všechny klávesnice LCD.

Z menu KONFIGURACE se klávesnice automaticky přepne do základního stavu, pokud není během 1 minuty stisknuta žádná klávesa..

5.3. LED klávesnice EKB3/EKB3W/EWK4

**EKB3/
EKB3W/
EWK4**

Konfigurace systému přes LED klávesnici EKB3/EKB3W/EWK4 se provádí stisknutím funkčního tlačítka vstup do konfiguračního režimu (✘) a zadáním instalačního kódu (továrně 1470), zadáním platné programovací sekce a proměnných hodnot pomocí číselných kláves [0]... [9] a potvrzením zadaných hodnot klávesou [#]. Klávesa [*] slouží pro vymazání zadané hodnoty. Místo stisknutí klávesy pro vymazání [*] je možno vyčkat 10 sekund, po kterých klávesnice zapípá na znamení, že zadané hodnoty nebyly uloženy. Při zadávání příkazu je stisk každé klávesy signalizován krátkým pípnutím a rozsvícením červené kontrolky. Některé příkazy využívají další funkční klávesy Stay - (🏠), Bypass - (💰) a Code - (...). Struktura programovacího příkazu sestává z kombinace číslic. U příkazů, které je možno provést bez vstupu do konfiguračního režimu je na toto upozorněno. Proměnné hodnoty jsou uvedeny malými písmeny, povolený rozsah je uveden v závorkách.

Pokud jste omylem stiskli nesprávnou klávesu, stiskněte "mazac" klávesu se znakem hvězda [*] nebo vyčkejte 10 sekund, dokud klávesnice dlouze nepípne na znamení, že zadané hodnoty nebyly uloženy.

Bezdrátová klávesnice si i ve "spícím" režimu pamatuje, kterou klávesou byla "probuzena" a považuje příslušný znak za první zadaný. Více informací naleznete v kapitole **19.5.3. Bezdrátová komunikace, Spící režim a Čas podsvětí**.

**Aktivace/deaktivace
konfiguračního režimu**

**EKB3/
EKB3W/
EWK4**

Zadejte instalační kód:

[INST] iii#

Hodnota: iiiii - 4-místný instalační kód

Příklad: INST(nebo klávesa 1470#)

ZVYŠENÁ
BEZPEČNOST

**Aktivace
konfiguračního režimu**

**EKB3/
EKB3W/
EWK4**

Zadejte instalační a master kód:

[INST] iiiiii mmmmmm #

Hodnota: iiiiii - 6-ti místný instalační kód; mmmmmm - 6-ti místný master kód

Příklad: INST14700011111#

ZVYŠENÁ
BEZPEČNOST

**Deaktivace
konfiguračního režimu**

**EKB3/
EKB3W/
EWK4**



Zadejte instalační kód:

[INST] iiiiii #

Hodnota: iiiiii - 6-ti místný instalační kód.

Příklad: INST147000#

Následující tabulka obsahuje popis stavů, které mohou během konfigurace systému pomocí klávesnice EKB3/EKB3W/EWK4 nastat.

Indikace	Popis
LED  bliká	Úspěšná aktivace konfiguračního režimu.
LED  bliká	System očekává zadání platné hodnoty konfigurovaného parametru.
1x dlouhé pípnutí	Neplatný příkaz nebo neplatná hodnota konfigurovaného parametru.
3x krátké pípnutí	Úspěšné uložení hodnoty konfigurovaného parametru.

Tovární hodnota instalačního kódu je 1470, tovární hodnota master kódu je 1111. V případě aktivace 6-ti místných hesel/kódů je třeba rozšířit tyto kódy o 2 další znaky pomocí software ELDES Utility software.

System může být konfigurován v jeden okamžik pouze z jedné klávesnice, ostatní jsou proto během programování neaktivní. Při programování pomocí software jsou neaktivní všechny klávesnice EKB3.

System lze nastavit tak, aby pro vstup do konfigurace vyžadoval jak Instalační tak Master kód (zvyšovaná bezpečnost).

5.4. Konfigurační program ELDES Utility



Software ELDES Utility je určen pro programování ústředny ESIM484 lokálně pomocí počítače a USB portu nebo vzdáleně pomocí počítače a mobilní 2G / 4G sítě nebo LAN komunikátoru ELAN3-ALARM. Tento software velmi zjednodušuje a zpřehledňuje celou konfiguraci ústředny. Software je poskytován zdarma a je lokalizován do češtiny. Program získáte u Vašeho dodavatele.

5.4.1. Vzdálená konfigurace systému

Během dálkové konfigurace systém NEPOSÍLÁ žádné zprávy na Pult Centrální Ochrany (PCO). Pokud během konfigurace nastane událost, kterou je třeba přenést na PCO, je tato uložena do paměti a odeslána na PCO se zpožděním, jakmile je konfigurace ukončena.

Pokud je již aktivován konfigurační režim z klávesnice EKB3/EKB3W/EWKB4 nebo je aktivní menu KONFIGURACE na klávesnici EKB2, není možné se k ústředně dálkově připojit.

Během dálkové konfigurace jsou klávesnice neaktivní a nelze z nich systém ovládat.

Software ELDES Utility umožňuje dálkovou konfiguraci systému pomocí Internetového připojení některou z následujících konfiguračních metod.

- ELDES proxy server (doporučeno). Spojení mezi software a ústřednou je vytvořeno pomocí datové mobilní 2G / 4G sítě nebo pomocí LAN komunikátoru ELAN3-ALARM.
- TCP/IP server běžící v software ELDES Utility (pro odborníky). Spojení mezi software a ústřednou je vytvořeno pomocí datové mobilní 2G / 4G sítě nebo pomocí LAN komunikátoru ELAN3-ALARM.
- Přímé připojení do komunikátoru ELAN3-ALARM.

Pokud se chcete připojit k zařízení ELDES dálkovým přístupem, postupujte podle pokynů na úvodních stránkách programu ELDES Utility. Nezapomeňte, že v závislosti na zvolené komunikační metodě může být nezbytné odeslat iniciační SMS zprávu. Tvar iniciační SMS zprávy:

Zahájení vzdálené konfigurace

SMS

SMS text:

`ssss STCONFIG`

Hodnota: ssss - 4-místné SMS heslo.

Příklad: 1111 STCONFIG

5.4.2. Ukončení vzdálené konfigurace systému

Po dokončení vzdálené konfigurace lze vytvořené spojení ukončit některým z následujících způsobů:

- Kliknutím na tlačítko **Odpojit** nebo **Stop** v konfiguračním programu ELDES Utility
- Spojení se automaticky ukončí po 20 minutách. Přibližně 5 minut před uplynutím tohoto limitu se konfigurační program ELDES Utility dotáže, zda má být limit prodloužen o dalších 20 minut.
- Spojení lze rovněž ukončit SMS příkazem ve tvaru:

Ukončení vzdálené konfigurace

SMS

SMS text:

`ssss ENDCONFIG`

Hodnota: ssss - 4-místné SMS heslo.

Příklad: 1111 ENDCONFIG

Poté, co dojde k ukončení spojení, odešle systém o této skutečnosti informační SMS na telefonní číslo, ze kterého bylo spojení iniciováno.

5.5. Konfigurace pomocí USB kabelu

Aby bylo možné konfigurovat systém pomocí kabelu USB, musí uživatel tímto kabelem připojit ústřednu ESIM386 s počítačem, ve kterém je nainstalován konfigurační program ELDES Utility. Při konfiguraci pomocí kabelu USB a softwaru ELDES není třeba ústřednu napájet externím napájením, ústředna je v tomto režimu napájena z USB kabelu.

Toto napájení však nezajistí všechny funkce systému - zejména ty, které souvisí s 2G / 4G modemem nebo bezdrátovou nadstavbou - tyto systémy jsou při napájení z USB neaktivní.

6. SMS HESLO A INSTALAČNÍ KÓD

Z bezpečnostních důvodů systém používá následující typy hesel:

SMS heslo - 4-místné heslo, které se používá při zapínání/vypínání a konfiguraci systému pomocí SMS zpráv. Tovární hodnota tohoto hesla je 0000, toto heslo MUSÍ být změněno! SMS heslo opravňuje uživatele provést následující operace:

- Konfigurovat systém pomocí SMS zpráv.
- Zakódovat/odkódovat podsystém.
- Aktivovat/deaktivovat servisní režim.
- Nastavit systémový datum a čas.
- Přidat/odstranit telefonní číslo uživatele.
- Nastavit SMS heslo.
- Ovládat PGM výstupy (ON/OFF).
- Vzdáleně restartovat systém.

Instalační kód - 4-místné heslo, které se používá pro vstup do konfiguračního menu přes klávesnice nebo konfigurační program ELDES Utility. Tovární heslo 1470 je silně doporučeno změnit. Instalační kód opravňuje uživatele provést následující operace:

- Konfigurovat systém pomocí klávesnic a pomocí konfiguračního programu ELDES Utility.
- Nastavovat Instalační kód.
- Nastavovat Master kód.
- Aktivovat/deaktivovat servisní režim.
- Nastavovat systémový datum a čas.
- Přidat/odstranit telefonní číslo uživatele.
- Nastavit SMS heslo.
- Resetovat systém do továrního nastavení.
- Odstranit poruchu tamperu (pokud je systémem vyžadováno - volitelná funkce).

Nastavení SMS hesla

SMS

SMS text:

www PSW ssss

Hodnota: www - 4-místné SMS heslo; ssss - nové 4-místné SMS heslo; rozsah - [0001... 9999].

Příklad: 0000 PSW 1111

EKB2

Cesta v menu:

OK → iiiii → OK → PRIMÁRNÍ NASTAVENÍ → OK → SMS HESLO → OK → ssss → OK

Hodnota: iiiii - 4-místný instalační kód; ssss - nové 4-místné SMS heslo; rozsah - [0001... 9999].

EKB3/
EKB3W/
EWKB4

Sekce 14 a nové SMS heslo:

14 ssss #

Hodnota: ssss - nové 4-místné SMS heslo; rozsah - [0001... 9999].

Příklad: 141111#

ELDES
Utility

Tato operace může být provedena z PC pomocí konfiguračního programu ELDES Utility.

Nastavení instalačního kódu

EKB2

Cesta v menu:

OK → 1470 → OK → PRIMÁRNÍ NASTAVENÍ → OK → INSTALAČNÍ KÓD → OK → iiiii → OK

Hodnota: iiiii - nový 4-místný instalační kód; rozsah - [0000... 9999].

EKB3/
EKB3W/
EWKB4

Sekce 16 a nový instalační kód:

16 iiiii #

Hodnota: iiiii - 4-místný instalační kód; rozsah - [0000... 9999].

Příklad: 162538#

ELDES
Utility

Tato operace může být provedena z PC pomocí konfiguračního programu ELDES Utility.

7. SYSTÉMOVÝ JAZYK

System je standardně vybaven jednou jazykovou sadou pro uživatelské SMS zprávy a pro komunikaci pomocí menu klávesnice EKB2. Verze jazykové sady závisí na verzi firmware v ústředně ESIM484 a je obvykle určena regionem distributora (v ČR čeština).

K datu 08/2025 jsou k dispozici následující jazykové sady (firmware):

- Czech (čeština)
- English (angličtina)
- Estonian (estonština)
- Finnish (finština)
- French (francouzština)
- German (němčina)
- Greek (řečtina)
- Hungarian (maďarština)
- Italian (italština)
- Latvian (lotyšština)
- Lithuanian (litevština)
- Polish (poština)
- Portuguese (portugalština)
- Romanian (rumunština)
- Russian (ruština)
- Slovak (slovenština)
- Icelandic * (isladština)
- Danish (dánština)
- Slovenian (slovinština)
- Dutch (holandština)
- Macedonian (makedonština)
- Spanish (španělština)

* - v tomto jazyce jsou podporovány pouze SMS zprávy

Pokud potřebujete nastavit pro SMS zprávy a menu klávesnice EKB2 jiný jazyk, než ten, který obsahuje dodaný firmware, kontaktujte prosím svého dodavatele.

8. TELEFONNÍ ČÍSLA UŽIVATELŮ

Systém podporuje až 10 telefonních čísel uživatelů kterým může volat, posílat informační SMS zprávy (viz kapitola 17. **VYROZUMĚNÍ O POPLACHU**) a kteří mohou systém ovládat, popř. programovat (viz kapitola 12.1. **Ovládání zdarma prozvoněním** a 12.2. **Textové zprávy SMS**). Tito uživatelé jsou označováni v textu jako Uživatel 1 až 10.

V továrním nastavení systém ignoruje všechna příchozí volání a SMS zprávy z telefonních čísel, která nejsou v ústředně uložena na pozicích telefonních čísel uživatelů (1 až 10). Odmítne rovněž všechny SMS zprávy, které neobsahují správné SMS heslo, přestože jsou posílány z telefonního čísla zadaného uživatele (viz **8.2. Ovládání všem**). Pokud však není žádné telefonní číslo zadáno není, reaguje systé-
m na SMS zprávy za jakéhokoliv čísla. Tuto funkci lze aktivovat i po zadání telefonních čísel uživatelů - viz kapitola **8.2. Ovládání všem**.

Telefonní číslo Uživatele 1 je povinné a MUSÍ být vyplněno, ostatních 9 vyplněno být nemusí. Podporovány jsou následující formáty telefonních čísel:

- **Mezinárodní (+)** - Telefonní číslo začíná znaménkem +, následuje mezinárodní předčísloví, číslo oblasti a telefonní číslo: +[mezinárodní kód] [kód oblasti] [tel. číslo], příklad pro ČR: +420123456789. Telefonní čísla v tomto formátu je možno programovat pomocí SMS zpráv nebo pomocí programu ELDES Utility.
- **Mezinárodní (00)** - Telefonní číslo začíná dvěma nulami, následuje mezinárodní předčísloví, číslo oblasti a telefonní číslo: 00 [mezinárodní kód] [kód oblasti] [tel. číslo], příklad pro ČR: 00420123456789. Telefonní čísla v tomto formátu je možno programovat pomocí SMS zpráv, klávesnic EKB2/EKB3/EKB3W/EWKB4 nebo pomocí programu ELDES Utility.
- **Lokální** - Telefonní číslo začíná kódem oblasti a následuje telefonní číslo: [kód oblasti] [telefonní číslo], příklad pro ČR: 602123456. Telefonní čísla v tomto formátu je možno programovat pomocí SMS zpráv, klávesnic EKB2/EKB3/EKB3W/EWKB4 nebo pomocí programu ELDES Utility.

Nastavení uživatelských čísel

SMS

SMS text:

ssss NRup:ttteeeInnuumm

Hodnota: ssss - SMS heslo; up - pořadí tel.čísla, rozsah - [1... 10]; ttteeeInnuumm - až 15 znaků pro telefonní číslo.

Příklad: 1111 NR1:+441709111111

EKB2

Cesta v menu:

OK → iii → OK → PRIMÁRNÍ NASTAVENÍ → OK → NASTAV VOLÁNÍ/SMS

→ OK → UŽIVATEL → OK → UŽIVATEL 1... 10 → OK → ČÍSLO → OK → ttteeeInnuumm → OK

Hodnota: iiiii - instalační kód; ttteeeInnuumm - až 15 znaků tel. čísla.

EKB3/
EKB3W/
EWKB4

Sekce 17, pořadí tel. čísla a telefonní číslo:

17 up ttteeeInnuumm #

Hodnota: up - pořadí tel. čísla, rozsah - [01... 10]; ttteeeInnuumm - až 15 znaků tel. čísla.

Příklad: 170100441709111111#

ELDES
Utility

Tato operace může být provedena z PC pomocí konfiguračního programu ELDES Utility.

Zobrazení naprogramovaných tel. čísel uživatelů

SMS

SMS text:

ssss HELPNR

Hodnota: ssss - 4-místné SMS heslo.

Příklad: 1111 HELPNR

EKB2

Cesta v menu:

OK → iiiii → OK → PRIMÁRNÍ NASTAVENÍ → OK → NASTAV VOLÁNÍ/SMS → OK → UŽIVATEL

→ OK → UŽIVATEL 1... 10 → OK → ČÍSLO

Hodnota: iiiii - instalační kód;

ELDES
Utility

Tato operace může být provedena z PC pomocí konfiguračního programu ELDES Utility.

Smazání tel. čísla uživatele

SMS

SMS text:

ssss NRup:DEL

Hodnota: ssss - SMS heslo; up - pořadí tel. čísla, rozsah - [2.. 10].

Příklad: 1111 NR2:DEL

EKB2

Cesta v menu:

OK → iiiii → OK → PRIMÁRNÍ NASTAVENÍ → OK → NASTAV VOLÁNÍ/SMS → OK → UŽIVATEL → OK → UŽIVATEL 2... 10 → OK → ČÍSLO → OK → OK

Hodnota: iiiii - 4-místný instalační kód;

ELDES Utility

Tato operace může být provedena z PC pomocí konfiguračního programu ELDES Utility.

NIKDY nezadávejte telefonní číslo SIM karty v ústředně jako uživatelské telefonní číslo!

Jakmile je zadáno telefonní číslo Uživatele 1, systém jej již nedovolí smazat, toto číslo smí být pouze změněno.

Telefonní čísla uživatelů mohou být zadávána hromadně a to i v případě, že nejsou v pořadí.

Příklad: 1111 NR1:+44170911XXXX1 NR2:+44170911XXXX2 NR6:0170911XXXX3 NR10:+44170911XXXX4

Telefonní čísla uživatelů mohou být mazána hromadně a to i v případě, že nejsou v pořadí.

Příklad: 1111 NR2:DEL NR3:DEL NR6:DEL NR9:DEL NR10:DEL

8.1. Popis telefonních čísel uživatelů

Pokud uživatel systém zapne/vypne pomocí prozvonění nebo SMS zprávy, systém odpoví tomuto uživateli a potvrdí provedení příkazu SMS zprávou. Tato SMS zpráva je odesílána pro každý podsystém zvlášť a obsahuje informaci o stavu systému, název podsystému a také jméno uživatele, pokud je vyplněno

Popis telefonního čísla uživatele

ELDES Utility

Tato operace může být provedena z PC pomocí konfiguračního programu ELDES Utility.

8.2. Inicializace vzdálené konfigurace z libovolného telefonního čísla

V továrním nastavení mohou vzdálenou konfiguraci (viz kapitola 5.4.1 **Vzdálená konfigurace systému**) iniciovat pouze uživatelé, jejichž telefonní číslo je v systému uloženo. Povolením funkce Ovládní všem (resp. zakázáním blokace cizích telefonních čísel) je umožněna inicializace vzdálené konfigurace z libovolného telefonního čísla, stačí pouze znát telefonní číslo SIM karty vložené do ústředny a SMS heslo.

Povolení vzdálené konfigurace komunikace

SMS

SMS text:

ssss STR:ON

Hodnota: ssss - 4-místné SMS heslo.

Příklad: 1111 STR:ON

EKB2

Cesta v menu:

OK → iiiii → OK → PRIMÁRNÍ NASTAVENÍ → OK → NASTAV VOLÁNÍ/SMS → OK → BLOK. CIZÍCH ČÍSEL → OK → ZAKAZAT → OK

Hodnota: iiiii - 4-místný instalační kód;

EKB3/
EKB3w/
EWKB4

Sekce 12 a parametr:

12 1 #

Příklad: 121#

ELDES Utility

Tato operace může být provedena z PC pomocí konfiguračního programu ELDES Utility.

I pokud je tato funkce povolena, je ovládní systému (zastřežení/odstřežení) přes prozvánění nebo SMS stále povoleno i nadále pouze uživatelům, jejichž telefonní číslo je v systému uloženo!

Zakázání vzdálené konfigurace komukoli

SMS

SMS text:

ssss STR:OFF

Hodnota: ssss - 4-místné SMS heslo.

Příklad: 1111 STR:OFF

EKB2

Cesta v menu:

OK → iiiii → OK → PRIMÁRNÍ NASTAVENÍ → OK → NASTAV VOLÁNÍ/SMS → OK → BLOK. CIZÍCH ČÍSEL → OK → POVOLIT → OK

Hodnota: iiiii - instalační kód;

EKB3/
EKB3W/
EWKB4

Sekce 12 a parametr:

12 0 #

Příklad: 120#

ELDES
Utility

Tato operace může být provedena z PC pomocí konfiguračního programu ELDES Utility.

9. DATUM A ČAS

Systém je vybaven vnitřními hodinami (RTC), které uchovávají informaci o aktuálním datu a čase. Po spuštění ústředny je potřeba naprogramovat aktuální čas a datum, jinak systém nebude fungovat korektně. Během provozu není potřeba čas a datum nijak nastavovat. Po provedení resetu ústředny dojde k vymazání data a času a tyto údaje je třeba znovu nastavit.

Nastavení data a času

SMS

SMS text:

ssss yyyy.mt.dd hr:mn

Hodnota: ssss - SMS heslo; yyyy - rok; mm - měsíc, rozsah - [01... 12]; dd - den, rozsah - [01... 31]; hr - hodiny, rozsah - [00... 23]; mn - minuty, rozsah - [00... 59].

Příklad: 1111 2013.03.16 14:33

EKB2

Cesta v menu:

a) OK → uumm → OK → NASTAV. DATUM/ČAS → OK → yyyy-mt-dd hr:mn → OK

b) OK → iiiii → OK → PRIMÁRNÍ NASTAVENÍ → OK → NASTAV. DATUM/ČAS → OK → yyyy-mt-dd hr:mn → OK

Hodnota: uumm - 4-místný uživatelský/master kód; yyyy - rok; mt - měsíc, rozsah - [01... 12]; dd - den, rozsah - [01... 31]; hr - hodiny, rozsah - [00... 23]; mn - minuty, rozsah - [00... 59]; iiiii - 4-místný instalační kód.

EKB3/
EKB3W/
EWKB4

Sekce 66, datum a čas:

66 yyyy mt dd hr mn#

Hodnota: yyyy - rok; mm - měsíc, rozsah - [01... 12]; dd - den, rozsah - [01... 31]; hr - hodiny, rozsah - [00... 23]; mn - minuty, rozsah - [00... 59].

Rozsah: 66201305291235#

ELDES
Utility

Tato operace může být provedena z PC pomocí konfiguračního programu ELDES Utility.

Pokud se nastavování data a času provádí z klávesnic EKB3/EKB3W/EWKB4, je třeba nejprve vstoupit do konfiguračního režimu, teprve poté je možno čas nastavit pomocí výše popsaného postupu.

Pokud je systém připojen na Pult Centrální Ochrany (PCO - viz kapitola 30. PULT CENTRÁLNÍ OCHRANY) pomocí datové komunikace a/nebo je připojen k serveru ELDES Smart Cloud (viz kapitola 36. SLUŽBA ELDES CLOUD), bude datum a čas nastaven automaticky vždy po inicializaci ústředny a navázání datové komunikace.

9.1. Synchronizace data a času

Aby všechny funkce ústředny fungovaly korektně, je třeba, aby měla nastaven správný datum a čas. Datum i čas lze nastavit několika způsoby - musí to však být povoleno v konfiguraci (továrně je povolena automatická synchronizace data a času). Synchronizaci lze zcela zakázat či povolit pomocí konfiguračního programu ELDES Utility, nebo SMS příkazem:

Zákaz synchronizace data a času

SMS
SMS text:
ssssTIMESYNC:OFF
Hodnota: ssss - SMS heslo
Příklad: 1111 TIMESYNC:OFF

Pokud je synchronizace data a času zakázána, lze tyto parametry nastavit pouze manuálně přes konfigurační program ELDES Utility, z klávesnice EKB3/EKB3W/EWK4 nebo příkazem z přijímačích SW EGR100 (SW interface pro PCO).

Automatická synchronizace času - pokud je povolena, systém si automaticky nastaví datum a čas z 2G / 4G sítě mobilního operátora vždy při inicializaci a pak vždy 1x za nastavenou periodu (ve dnech). Pokud je zakázána, lze tento typ synchronizace povolit SMS příkazem:

Povolení automatické synchronizace data a času

SMS
SMS text:
ssssTIMESYNC:AUTO
Hodnota: ssss - SMS heslo
Příklad: 1111 TIMESYNC:AUTO

Periodu synchronizace data a času NELZE nastavit pomocí SMS příkazu, tu lze nastavit jen pomocí konfiguračního SW ELDES Utility

Synchronizace ze serveru PCO - pokud je automatická synchronizace zakázána, lze nastavit synchronizaci ze serveru PCO (Pultu Centralizované Ochrany). V tomto případě bude čas a datum v ústředně nastaven podle serveru na straně PCO, tento způsob lze však pochoptitelně použít, pouze pokud je funkční datová komunikace mezi ústřednou ESIM484 a serverem PCO. Tento typ synchronizace lze povolit SMS příkazem:

Povolení synchronizace data a času z PCO

SMS
SMS text:
ssssTIMESYNC:CMS
Hodnota: ssss - SMS heslo
Příklad: 1111 TIMESYNC:CMS

V případě, že SMS příkaz obsahuje špatné SMS heslo nebo je v nesprávném formátu, obdrží jeho odesílatel v odpovědi informaci: „Nespravne heslo!“ nebo „Nespravna syntaxe!“.

Pokud je SMS příkaz korektní a synchronizace je aktivována, uživatel dostane jednu z následujících odpovědí: "Timesync: off ok", "timesync: auto ok" nebo "timesync: cms ok".

Pro provozování této metody je třeba zadat správnou IP adresu serveru, port a formát komunikace, následně vybrat preferovaný protokol. Lze vybírat ze seznamu umístěného v sekci pro konfiguraci parametrů komunikace na PCO: PCO -> Komunikace -> Nastavení komunikace -> Protokol):

- SIA IP
- EGR100
- Kronos IP

Pro synchronizaci času z PCO je implicitně nastaven protokol SIA IP.

Dalším parametrem zde je Frekvence synchronizace. Tento parametr umožňuje nastavit, jak často se čas bude synchronizovat. Výchozí hodnota je 1 den, povolený interval této hodnoty je od 1 do 30 dnů a začíná se počítat od okamžiku, kdy je toto nastavení uloženo. Tuto metodu lze použít pouze pro protokoly EGR100 a Kronos IP.

Parametr Frekvence synchronizace není dostupný, pokud je nastaven protokol SIA IP. V tomto případě probíhá proces synchronizace automaticky.

Pokud dojde k zákazu synchronizace data a času z PCO, místo toho automaticky povolena Automatická synchronizace (z 2G / 4G).

Synchronizace pomocí SMS zprávy - pokud je povoleno, systém sám sobě odešle SMS zprávu (odešle SMS na tel. číslo aktuálně vložené SIM karty) a z časového razítka této SMS zprávy pak nastaví příslušný datum a čas. V továrním nastavení není automatická synchronizace data a času pomocí SMS zprávy povolena. Pro povolení/zákaz synchronizace tímto způsobem je třeba zadat telefonní číslo aktuálně vložené SIM karty.

10. MASTER KÓD A UŽIVATELSKÉ KÓDY

Pro změnu uživatelských kódů nebo Master kódu není třeba na klávesnicích EKB3/EKB3W/EWKB4 vstupovat do konfiguračního režimu.

Systém nabízí až 28 pozic pro běžné numerické uživatelské kódy. 1 pozice je označována jako Master kód, pozice 2 až 28 jsou označovány jako Uživatelský kód. Pomocí těchto kódů je možno zapínat/vypínat systém a v malé míře také upravovat některé systémové parametry.

Dále jsou k dispozici 2 pozice pro speciální uživatelské kódy, označené jako "Nátlakový kód" a "Kód hlídače". Jejich funkce je vysvětlena dále v textu. Tyto kódy nelze využít k běžnému ovládní systému.

Master kód je oprávněn provádět následující operace:

- Zapínat/vypínat systém (podsystem).
- Bypassovat (dočasně vyřazovat) zóny.
- Zobrazit narušené zóny a ochranné kontakty.
- Zobrazit systémové poruchy.
- Nastavit datum a čas.
- Zobrazit informace z teplotních senzorů.
- Zobrazit záznamník událostí (log).
- Zobrazit a vymazat paměť poplachů.
- Nastavovat/mazat uživatelské kódy.
- Ovládat PGM výstupy (ON/OFF).
- Přiřadit atribut Nátlak (Duress) k vybranému uživatelskému kódu.
- Přiřadit atribut Hlídač (SGS) k vybranému uživatelskému kódu

Uživatelský kód je oprávněn provádět následující operace:

- Zapínat/vypínat systém (podsystem).
- Bypassovat (dočasně vyřazovat) zóny.
- Zobrazit narušené zóny a ochranné kontakty.
- Zobrazit systémové poruchy.
- Nastavit datum a čas.
- Zobrazit informace z teplotních senzorů.
- Zobrazit a vymazat paměť poplachů.

V továrním nastavení je naprogramován pouze Master kód. Má hodnotu 1111 a je přiřazen **pouze** do podsystemu 1. Více informací ohledně přiřazení Master kódu nebo uživatelských kódů k podsystemům naleznete v kapitole **23.4. Oprávnění Master/uživatelských kódů**.

Nastavení Master kódu

EKB2

Cesta v menu:

a) OK → vvvv → OK → HESLO → OK → MASTER KÓD → OK → KÓD → OK → mmmm → OK
b) OK → iiiii → OK → PRIMÁRNÍ NASTAVENÍ → OK → MASTER KÓD → mmmm → OK

Hodnota: vvvv - 4-místný aktuální master kód, rozsah - [0000... 9999]; iiiii - 4-místný instalační kód; mmmm - 4-místný nový master kód, rozsah - [0000... 9999].

EKB3/ EKB3W/ EWKB4

a) Stiskněte [...], [0], aktuální master kód a nový master kód:

[...] [0] vvvv 01 mmmm #

Hodnota: vvvv - 4-místný aktuální master kód; mmmm - 4-místný nový master kód; rozsah - [0000... 9999].

Příklad: CODE01111012222#

b) Sekce 63, aktuální master kód a nový master kód:

63 vvvv mmmm #

Hodnota: vvvv - 4-místný aktuální master kód; mmmm - 4-místný nový master kód, rozsah - [0000... 9999].

Příklad: 6311112222#

ELDES Utility

Tato operace může být provedena z PC pomocí konfiguračního programu ELDES Utility.

Nastavení uživatelského kódu

EKB2

Cesta v menu:

Uživatelský kód 2... 16: OK → mmmm → OK → HESLO → OK → KLÁVES. KÓDY (2-17) → OK → KÓD 2... 16 → OK → KÓD → OK → uuuu → OK

Uživatelský kód 17... 30: OK → mmmm → OK → HESLO → OK → KLÁVES. KÓDY (18-30) → OK → KÓD 18... 30 → OK → KÓD → OK → uuuu → OK

Hodnota: mmmm - 4-místný master kód; uuuu - 4-místný uživ. kód, rozsah - [0000... 9999].

EKB3/
EKB3W/
EKB4

Stiskněte [...], [0], zadejte master kód, pořadí uživ. kódu a uživatelský kód:

[...] [0] mmmm us uuuuu #

Hodnota: mmmm - 4-místný master kód; us - pořadí uživ. kódu, rozsah - [02... 30]; uuuu - 4-místný uživatelský kód, rozsah - [0000... 9999].

Příklad: CODE01111092556#

ELDES
Utility

Tato operace může být provedena z PC pomocí konfiguračního programu ELDES Utility.

Smazání uživatelského kódu

EKB2

Cesta v menu:

OK → mmmm → OK → HESLO → OK → ZRUŠIT KÓD → OK → uuuu → OK

Hodnota: mmmm - 4-místný master kód; uuuu - 4-místný uživ. kód, který má být zrušen.

EKB3/
EKB3W/
EKB4

Stiskněte [...], [0], zadejte master kód a pořadové číslo rušeného uživ. kódu:

[...] [0] mmmm us #

Hodnota: mmmm - 4-místný master kód; us - pořadí uživatelského kódu, rozsah - [02... 30].

Příklad: CODE0111109#

ELDES
Utility

Tato operace může být provedena z PC pomocí konfiguračního programu ELDES Utility.

Systém nepovolí duplikaci kódů, tedy nepovolí zadat stejný kód na různé pozice.

V systému lze vytvořit také speciální "Kód hlídače". Pokud je tento kód zadán na klávesnici, odešle se o této skutečnosti na Pult Centrální Ochrany (PCO) speciální CID kód. Obvykle tuto funkci využívá strážní služba, servisní technik apod. který zadáním tohoto kódu potvrdí svou přítomnost na objektu. Uživatelský kód s tímto atributem NEMŮŽE zapínat/vypínat systém.

Nastavení kódu hlídače

EKB2

Cesta v menu:

OK → mmmm → OK → HESLO → OK → KÓD HLÍDAČE → OK → NEPOUŽITO | 2... 10 → OK

Hodnota: mmmm - 4-místný master kód; NEPOUŽITO - atribut není nastaven.

EKB3/
EKB3W/
EKB4

Stiskněte [...], [4], zadejte pořadí uživ. kódu a zadejte master kód:

[...] [4] us mmmm #

Hodnota: us - pořadí uživ. kódu, rozsah - [02... 10]; mmmm - 4-místný master kód.

Příklad: CODE4041111#

ELDES
Utility

Tato operace může být provedena z PC pomocí konfiguračního programu ELDES Utility.

V systému lze vytvořit také speciální "Nátlakový kód". Tento kód se chová jako běžný uživatelský kód, ale pokud je použit k zapnutí/vypnutí systému, odešle se na Pult Centrální Ochrany (PCO) kromě informace o zapnutí/vypnutí příslušného pod systému také speciální poplachový CID kód, který informuje operátora, že k zapnutí/vypnutí systému došlo pod nátlakem (z donucení).

Nastavení kódu "pod nátlakem"

EKB2

Cesta v menu:

OK → mmmm → OK → HESLO → OK → NÁTLAKOVÝ KÓD → OK → NEPOUŽITO | 2... 10 → OK

Hodnota: mmmm - 4-místný master kód; NEPOUŽITO - atribut není nastaven.

EKB3/
EKB3W/
EWKB4

Stiskněte [...], [3], zadejte pořadí uživ. kódu a master kód:

[...][3]us mmmm #

Hodnota: us - pořadí uživ. kódu, rozsah - [02... 10]; mmmm - 4-místný master kód.

Příklad: CODE30B1111#

ELDES
Utility

Tato operace může být provedena z PC pomocí konfiguračního programu ELDES Utility.

10.1. Popisy uživatelských kódů a Master kódu

Pokud je systém zapnut nebo vypnut z klávesnice, systém může o této skutečnosti odeslat SMS zprávu na telefonní čísla, která patří k ovládanému podsystému. SMS zpráva je odesílána pro každý podsystém zvlášť a obsahuje stav systému (zapnuto/vypnuto), jméno podsystému a jméno uživatele přiřazené k uživatelskému kódu, který zapnutí/vypnutí provedl.

Popis uživatelských
kódů / Master kódu

ELDES
Utility

Tato operace může být provedena z PC pomocí konfiguračního programu ELDES Utility.

11. DALLAS ČIPY

DALLAS čip je rozšířené kontaktní identifikační médium, které se používá pro řadu přístupových a identifikačních systémů. Ústředna ESIM484 podporuje až 16 čipů, jejichž unikátní ID číslo, které každý čip obsahuje, může být současně v systému uloženo. Pomocí těchto čipů a čtečky ID čísel lze systém snadno ovládat.

Používejte pouze originální DALLAS čipy (DALLAS čip). Levnější varianty (kopie apod.) nemusí korektně fungovat.

11.1. Přidání / odstranění DALLAS čipu do / ze systému

Pokud není v systému ještě žádný DALLAS čip načten, je ID číslo libovolného přiloženého čipu načteno jako čip č.1, aniž by byl aktivován režim zadávání nových čipů. Ostatní čipy však mohou být přidány až po aktivaci tohoto režimu.

Pro přidání nového DALLAS čipu do systému proveďte následující:

- Vypněte (odkódujte) všechny podsystémy (viz kapitola **12. ZAPÍNÁNÍ A VYPÍNÁNÍ SYSTÉMU**)
- Povolte Režim zadávání nových čipů.
- Přiložte nový DALLAS čip ke čtečce (viz obr. 32), systém musí být vypnutý (odkódován).

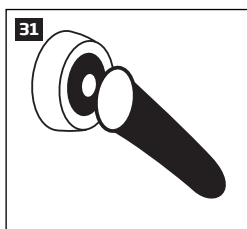

- Úspěšné načtení čipu je signalizováno krátkým přerušovaným zapípáním piezoměniče (je-li připojen).
- Načtěte tolik čipů, kolik je třeba - po každém zapípání, potvrzujícím úspěšné načtení, přiložte další nový čip, max. však 16 DALLAS čipů.

Zapnutí režimu
zadávání nových
DALLAS čipů

SMS

SMS text:

ssssIBPROG:ON

Hodnota: ssss - 4-místné SMS heslo.

Příklad: 1111 IBPROG:ON

EKBZ

Cesta v menu:

OK → iiiii → OK → DALLAS ČIP → OK → NOVÝ DALLAS ČIP → OK → POVOLIT → OK

Hodnota: iiiii - 4-místný instalační kód.

EKB3/
EKB3W/
EWKB4

Sekce 18 a parametr:

18 0 #

Příklad: 180#

ELDES
Utility

Tato operace může být provedena z PC pomocí konfiguračního programu ELDES Utility.

Pokud je zadávání nových čipů dokončeno, musíte režim zadávání nových čipů vypnout, jinak nebude možné pomocí čipů systém ovládat.

Vypnutí režimu
zadávaní nových
DALLAS čipů

SMS

SMS text:

sssss IBPROG:OFF

Hodnota: ssss - 4-místné SMS heslo.

Příklad: 1111 IBPROG:ON

EKB2

Cesta v menu:

OK → iiiii → OK → DALLAS ČIP → OK → NOVÝ DALLAS ČIP → OK → ZAKÁZAT → OK

Hodnota: iiiii - 4-místný instalační kód.

EKB3/
EKB3W/
EKB4

Sekce 18 a parametr:

18 1 #

Příklad: 181#

ELDES
Utility

Tato operace může být provedena z PC pomocí konfiguračního programu ELDES Utility.

Pokud chcete zjistit, kolik je v systému přihlášeno čipů, můžete si zobrazit jejich nahraná ID čísla v systému.

Zobrazení zadaných ID
čísel DALLAS čipů

EKB2

Cesta v menu:

OK → iiiii → OK → DALLAS ČIP → OK → DALLAS ČIP → OK → DALLAS ČIP 1...16 → OK → ID

Hodnota: iiiii - 4-místný instalační kód.

ELDES
Utility

Tato operace může být provedena z PC pomocí konfiguračního programu ELDES Utility.

Pokud dojde ke ztrátě nebo odcizení DALLAS čipu, je z bezpečnostních důvodů silně doporučeno odebrat jeho ID číslo ze systému.

Odstranění
konkrétního DALLAS
čipu ze systému

EKB2

Cesta v menu:

OK → iiiii → OK → DALLAS ČIP → OK → DALLAS ČIP → OK → DALLAS ČIP 1...16 → OK →
VYJMOUT → OK

Hodnota: iiiii - 4-místný instalační kód.

ELDES
Utility

Tato operace může být provedena z PC pomocí konfiguračního programu ELDES Utility.

Odstranění všech
DALLAS čipů
ze systému

SMS

SMS text:

sssss RESETIB

Hodnota: ssss - 4-místné SMS heslo.

Příklad: 1111 RESETIB

11.2. Popis přihlášených DALLAS čipů

Pokud je systém zapnut nebo vypnut pomocí DALLAS čipu, systém může o této skutečnosti odeslat SMS zprávu na telefonní čísla, která patří k ovládanému podsystému. SMS zpráva je odesílána pro každý podsystém zvlášť a obsahuje stav systému (zapnuto/vypnuto), jméno podsystému a jméno uživatele přiřazené k DALLAS čipu, který zapnutí/vypnutí provedl.

Popis přihlášených
DALLAS čipů

ELDES
Utility

Tato operace může být provedena z PC pomocí konfiguračního programu ELDES Utility.

12. ZAPÍNÁNÍ A VYPÍNÁNÍ SYSTÉMU

Zabezpečovací systém ESIM484 je možno zapínat a vypínat (kódovat/odkódovávat) následujícími způsoby:

- Prozvoněním z přednastavených telefonních čísel (zdarma)
- Textovou SMS zprávou z přednastavených telefonních čísel
- Pomocí klávesnic EKB2/EKB3/EKB3W/EWK4/EKB6 a přednastavených uživatelských kódů/Master kódu
- DALLAS čipy
- Bezdrátovými klíčenkami EWK2, EWK3 KeyBoB
- Pomocí zóny (keyswitch)
- Automaticky podle plánovače
- Pomocí cloudového rozhraní ELDES Security

Pokud je systém rozdělen na více podsystémů, je zapnut vždy ten podsystém, do kterého je přiřazeno telefonní číslo uživatele, klávesnice a zadávaný uživatelský/Master kód, DALLAS čip, klíčenka nebo zóna (v případě ovládní zónou). Např. pokud je telefonní číslo Uživatele 1 přiřazeno do podsystému 1,2 a 4, může tento uživatel ovládat pomocí prozvonění nebo SMS pouze podsystémy 1,2 a 4 (viz kapitola **23. PODSYSTÉMY**).

V továrním nastavení je vždy po úspěšném zapnutí nebo vypnutí systému odeslána potvrzující SMS zpráva. Více informací o tom, jak nastavit odesílání informačních SMS zpráv o zapnutí/vypnutí systému, naleznete v kapitole **12.10. Nastavení informačních SMS zpráv o zapnutí/vypnutí systému**.

Pokud systém indikuje některou z níže uvedených poruch, nebrání tato skutečnost zapnutí systému (viz kapitola **29. SYSTÉMOVÉ PORUCHY A JEJICH INDIKACE**):

- Porucha napájení
- Nízký stav záložního akumulátoru / Záložní akumulátor je zcela vybitý nebo není připojen / Porucha akumulátoru
- Porucha sířény
- Datum a čas není nastaven
- Porucha spojení 2G /4G
- Porucha 2G /4G antény
- Porucha antény bezdrátové nadstavby
- Porucha komunikace na BUS
- Porucha bezdrátové zásuvky EWM1
- Nízký stav baterií v bezdrátovém prvku
- Rušení bezdrátové nadstavby
- Porucha komunikace na PCO

Pokud uživatel zapíná pomocí prozvonění, SMS zprávy, klíčenky nebo pomocí zóny systém, ve kterém jsou některé zóny/ochranné kontakty otevřeny (narušeny), systém informuje uživatele SMS zprávou, že tak nelze učinit a vypíše číslo otevřené (narušené) zóny/ochranného kontaktu. Z bezpečnostních důvodů je doporučeno před zapnutím obnovit klidový stav těchto zón/ochranných kontaktů. Více informací o tom, jak zapnout systém, přestože nejsou všechny zóny v klidu, najdete v kapitole **14.6. Atributy zón** a **14.7. Dočasně odpojení zón (bypass)** a **16. OCHRANNÉ KONTAKTY (TAMPERY)**.

V továrním nastavení systém ignoruje všechna příchozí volání a SMS zprávy z telefonních čísel, která nejsou v ústředně uložena na pozicích telefonních čísel uživatelů odmítne rovněž všechny SMS zprávy, které neobsahují správné SMS heslo, přestože jsou poslány z telefonního čísla zadaného uživatele.

Systém si po úplném odpojení napájení pamatuje stav všech podsystémů (zapnuto/vypnuto).

12.1. Ovládání zdarma prozvoněním



Systém lze zapnout/vypnout tak, že na telefonní číslo SIM karty v ústředně ESIM484 zavolá některé z deseti možných telefonních čísel uživatelů (viz kapitola **8. TELEFONNÍ ČÍSLA UŽIVATELŮ**). Ústředna po určité době hovor odmítne (takže se neuskuteční žádný zpoplatněný hovor) a provede zastřežení nebo odstřežení systému podle toho, v jakém stavu se nacházela předtím. Při zapnutí odmítne ústředna hovor po 2 zazvoněních, pokud se vypíná, odmítne hovor okamžitě. Pokud volají na telefonní číslo SIM karty v ústředně dva či více uživatelů najednou, systém akceptuje volání toho uživatele, který se dovolal jako první, další uživatel(é) jsou v ten moment ignorováni.

Pokud systém zapíná některé z přednastavených tel. čísel uživatelů, chová se následovně:

• NEDĚLENÝ SYSTÉM:

- Pokud je systém připraven na zapnutí (žádné otevřené zóny/ochranné kontakty), systém se zapne.
- Pokud systém není připraven na zapnutí (otevřené zóny/ochranné kontakty), systém se nezapne a uživateli, který zapnutí provádí, zašle SMS zprávu, která obsahuje identifikaci otevřených zón/ochranných kontaktů - aby bylo možno systém zapnout, je třeba nejprve odstranit všechny otevřené zóny/tampery. V případě potřeby je možno otevřené zóny dočasně odpojit (Bypassovat), (viz kapitola **14.7. Dočasně odpojení zón (bypass)**), zakázat (viz kapitola **14.9. Povolení/zákaz zóny**) nebo dané zóně/zónám přiřadit atribut FORCE (viz kapitola **14.6. Atributy zón**), ochranné kontakty mohou být zakázány (viz kapitola **16. OCHRANNÉ KONTAKTY (TAMPERY)**).

• DĚLENÝ SYSTÉM:

- Pokud jsou všechny příslušné podsystémy připraveny na zapnutí, všechny se zapnou.
- Pokud jeden nebo více příslušných podsystémů není připraveno na zapnutí (otevřené zóny/ochranné kontakty), zapnou se podsystémy, které jsou připraveny, ostatní jsou ponechány vypnuté a uživatel, který zapnutí provádí, zašle systém SMS zprávu, která obsahuje identifikaci otevřených zón/ochranných kontaktů.
- Pokud jsou některé podsystémy v okamžiku zapínání již zapnuté, systém jejich stav nezmění, pouze (do)zapne podsystémy vypnuté.

Pokud je telefonní číslo uživatele přiřazeno do více podsystémů, může tento uživatel prozvoněním ovládat všechny podsystémy přiřazené ke svému telefonnímu číslu. Např. pokud je telefonní číslo Uživatele 1 přiřazeno do podsystému 1, 2 a 3, bude Uživatel 1 prozvoněním ovládat podsystémy 1, 2 a 3. Více informací o tom, jak nastavit oprávnění telefonním číslem uživatelů najdete v kapitole **23.2. Přiřazení podsystémů k telefonním číslům uživatelů**.

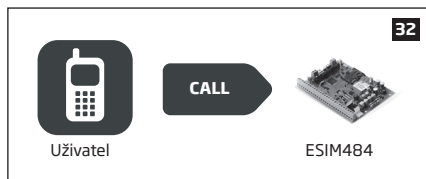

Ve výchozím nastavení mají všechna zadaná telefonní čísla uděleno oprávnění k aktivaci a deaktivaci systému pomocí prozvonění a SMS zprávy. V konfiguraci systému je možné toto oprávnění jednotlivým telefonním číslem zakázat/povolit.

Ediče oprávnění
ovládat systém
prozvoněním a SMS

ELDES
Utility

Tato operace může být provedena z PC pomocí konfiguračního programu ELDES Utility.

12.2. Textové zprávy SMS

SMS

Systém lze ovládat také pomocí SMS zpráv - tyto zprávy musí být odeslány z některého z deseti možných přednastavených telefonních čísel uživatelů (viz **8. TELEFONNÍ ČÍSLA UŽIVATELŮ**).

Zapnutí systému
SMS zprávou

SMS text:

§§§§ ARMp nebo §§§§ ARMp,p,p,p

Hodnota: §§§§ - 4-místné SMS heslo; p - číslo podsystému, rozsah - [1... 4].

Příklad: 1111 ARM1

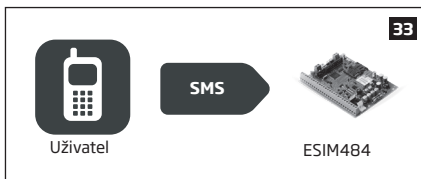

Pokud systém zapíná pomocí SMS některé z přednastavených tel. čísel uživatelů, systém se chová následovně::

• NEDĚLENÝ SYSTÉM:

- Pokud je systém připraven na zapnutí (žádné otevřené zóny/ochranné kontakty), systém se zapne.
- Pokud systém není připraven na zapnutí (otevřené zóny/ochranné kontakty), systém se nezapne a uživateli, který zapnutí provádí, zašle SMS zprávu, která obsahuje identifikaci otevřených zón/ochranných kontaktů. Aby bylo možno systém zapnout, je třeba nejprve odstranit všechny otevřené zóny/tampery. V případě potřeby je možno otevřené zóny dočasně odpojit (Bypassovat), (viz kapitola **14.7. Dočasné odpojení zón (bypass)**), zakázat (viz kapitola **14.9. Povolení/zákaz zón**) nebo dané zóně/zónám přiřadit atribut FORCE (viz kapitola **14.6. Atributy zón**), ochranné kontakty mohou být zakázány (viz kapitola **16. OCHRANNÉ KONTAKTY (TAMPERY)**).

• DĚLENÝ SYSTÉM:

- Pokud jsou všechny příslušné podsystémy připraveny na zapnutí, všechny se zapnou.
- Pokud jeden nebo více příslušných podsystémů není připraveno na zapnutí (otevřené zóny/ochranné kontakty), zapnou se podsystémy, které jsou připraveny, ostatní jsou ponechány vypnuté a uživatel, který zapnutí provádí, zašle systém SMS zprávu, která obsahuje identifikaci otevřených zón, resp. ochranných kontaktů.
- Pokud jsou některé podsystémy v okamžiku zapínání již zapnuté, systém jejich stav nezmění, pouze (do)zapne podsystémy vypnuté.

Pro vypnutí systému zašlete SMS v následujícím tvaru z některého z deseti možných přednastavených telefonních čísel:

Vypnutí systému pomocí SMS zprávy

SMS text:

ssss DISARMp nebo ssss DISARMp,p,p,p

Hodnota: ssss - 4-místné SMS heslo; p - číslo podsystému, rozsah - [1... 4].

Příklad: 1111 DISARM1,2,4



Pokud je telefonní číslo uživatele přiřazeno do více podsystémů, může tento uživatel pomocí SMS ovládat všechny podsystémy přiřazené ke svému telefonnímu číslu. Např. pokud je telefonní číslo Uživatele 3 přiřazeno do podsystémů 2 a 3, bude Uživatel 3 pomocí SMS ovládat podsystémy 2 a 3. Více informací o tom, jak nastavit oprávnění telefonním číslem uživatele najdete v kapitole **23.2. Přiřazení podsystémů k telefonním číslům uživatelů**. Každému telefonnímu číslu lze toto oprávnění omezit pomocí konfiguračního programu.

Ve výchozím nastavení mají všechna zadaná telefonní čísla uděleno oprávnění k aktivaci a deaktivaci systému pomocí prozvonění a SMS zprávy. V konfiguraci systému je možné toto oprávnění jednotlivým telefonním číslem zakázat/povolit.

Editace oprávnění ovládat systém prozvoněním a SMS

ELDES
Utility

Tato operace může být provedena z PC pomocí konfiguračního programu ELDES Utility.

12.3. Klávesnice EKB2 a uživatelské (klávesnicové) kódy/Master kód

Ikona "odškrtnuto" ✓ vedle názvu podsystému na úvodní obrazovce značí, že v systému nejsou žádné otevřené (narušené) zóny/ochranné kontakty a systém je možno zapnout. Pokud je zobrazena ikona "křížek" X, je nejprve třeba obnovit klidový stav všech otevřených (narušených) zón/ochranných kontaktů. V případě potřeby je možno otevřené zóny dočasně odpojit (Bypassovat), (viz kapitola **14.7. Dočasně odpojení zón (bypass)**), zakázat (viz kapitola **14.9. Povolení/zákaz zóny**) nebo dané zóně/zónám přiřadit atribut FORCE (viz kapitola **14.6. Atributy zón**), ochranné kontakty mohou být zakázány (viz kapitola **16. OCHRANNÉ KONTAKTY (TAMPERY)**). Ikona nářadí [!] signalizuje výskyt poruchy v systému (viz kapitola **29. INDIKACE SYSTÉMOVÝCH PORUCH**).

Pokud je uživatelský kód přiřazen k více podsystémům, může tento kód ovládat své přiřazené podsystémy pomocí klávesnice EKB2, resp. jejího menu s výběrem podsystémů. Např. pokud je uživatelský/Master kód přiřazen k podsystémům 1, 2 a 4 a klávesnice EKB2 je přiřazena pouze do podsystému 2, bude moci tento uživatel/Master ovládat „své“ podsystémy 1, 2 a 4 pomocí této klávesnice, ovšem klávesnice bude zobrazovat stav a ostatní relevantní informace pouze z podsystému č.2. Více informací o tom, jak přiřadit klávesnice a uživatelské kódy k podsystémům se dočtete v kapitolách **23.3. Přiřazení a přepnutí podsystému klávesnice** a **23.4. Oprávnění Master/uživatelských kódů**.

12.3.1. Zapínání systému

Chcete-li zapnout (zakódovat) systém pomocí klávesnice EKB2, zadejte Master kód nebo některý z 29 dostupných 4-místných uživatelských kódů (více informací o nastavení kódů naleznete v kapitole **10. MASTER KÓD A UŽIVATELSKÉ KÓDY**). V továrním nastavení se systém při zapínání (kódování) chová následovně:

- **NEDELENÝ SYSTÉM** - Po zadání platného uživatelského kódu začne systém odpočítávat odchodový čas, piezoměnič pravidelně krátce pípat a klávesnice se přepne do základního zobrazení se zobrazením stavu odchodového zpoždění.

Zapnutí systému

Zadejte uživatelský/Master kód:

uumm → OK

Hodnota: uumm - 4-místný uživatelský/master kód.

- **DĚLENÝ SYSTÉM - zapínání jednoho podsystému** - Po zadání platného uživatelského nebo Master kódu klávesnice zobrazí menu s výběrem podsystémů. Po výběru příslušného podsystému započne odpočet odchodového zpoždění. Během tohoto zpoždění bude piezoměnič pravidelně krátce pípat a klávesnice na 3 sekundy zobrazí nápis **ZAPÍNÁNÍ název-podsystému**, poté se vrátí do menu s výběrem podsystémů. When the klávesnice back-light timeout expires, the home screen view will follow. Po stisknutí klávesy ← v průběhu odchodového zpoždění přejde klávesnice do základního zobrazení a v řádku příslušného podsystému je zobrazen zbývající čas odchodového zpoždění.

Zapnutí systému

Zadejte uživatelský/Master kód a vyberte podsystém:

uumm → OK → název-podsystému → OK nebo OK → uumm → OK → VYP/ZAP PODSYSTÉM → OK →
název-podsystému → OK (místo "název-podsystému → OK" lze zadat rovnou číslo podsystému)

Hodnota: uumm - 4-místný uživatelský/master kód.; název-podsystému - max 15 znaků popisu

- **DĚLENÝ SYSTÉM - zapínání více částí najednou** - Po zadání platného uživatelského nebo Master kódu zobrazí klávesnice menu s podsystémy, ke kterým má zadáný kód oprávnění. V menu se nachází také položka **ZAPNI VŠE**. Pokud je tato položka potvrzena (klávesou OK), bude se systém chovat následovně:

- a) pokud jsou všechny zapínané podsystémy připraveny (žádné otevřené zóny/tampery), systém zahájí odpočet času pro odchod. Během odchodového zpoždění klávesnice krátce pípají a displej klávesnice tři sekundy zobrazí nápis **ZAPÍNÁNÍ název-podsystému** pro každou část, do které má příslušný uživatelský/master kód přiřazeno oprávnění.
- b) pokud jeden nebo více zapínaných podsystémů není připraveno k zapnutí (otevřené zóny/tampery), systém zahájí odpočet času pro odchod. Během odchodového zpoždění klávesnice krátce pípají a displej klávesnice tři sekundy zobrazí nápis **ZAPÍNÁNÍ název-podsystému** pro každou část, do které má příslušný uživatelský/master kód přiřazeno oprávnění a která je připravena. Nepřipravené podsystémy zapnutý nejsou a klávesnice na dvě sekundy zobrazí text **název-podsystému NEPŘIPRAVENO**.
- c) pokud dojde k zapnutí všech podsystémů a některé z nich jsou již zapnuty, systém zahájí odpočet času pro odchod. Během odchodového zpoždění klávesnice krátce pípají a displej klávesnice tři sekundy zobrazí nápis **ZAPÍNÁNÍ název-podsystému** pro každou část, do které má příslušný uživatelský/master kód přiřazeno oprávnění a která je připravena. Již zapnuté podsystémy jsou zapnuté ponechány - jejich stav se nemění.

Po určitém čase se podsvit klávesnice mírně ztlumí a klávesnice přejde do úsporného režimu. Zároveň s tím dojde k návratu na úvodní obrazovku displeje. Dvojným stisknutím klávesy  během odchodového zpoždění dojde rovněž ke zobrazení úvodní obrazovky displeje a zobrazení všech podsystémů, do kterých je klávesnice přiřazena společně s časem, který pro každý podsystém zvlášť zbývá do ukončení času pro odchod.

Zapnutí všech podsystémů najednou

Zadej uživatelský/master kód:

uumm → OK → ZAPNI VŠE → OK nebo OK → uumm → OK → VYP/ZAP PODSYSTÉM → OK → ZAPNI VŠE → OK

Hodnota: uumm - 4-místný uživatelský nebo master kód.

Při úspěšném zapnutí:

- zmizí odpočet času odchodového zpoždění.
- v řádku příslušného zapnutého podsystému je zobrazena ikona  (volitelná funkce - továrně zakázáno).

Povolení/zákaz zobraz. stavu ZAPNUTO na klávesnici

ELDES
Utility

Tato operace může být provedena z PC pomocí konfiguračního programu ELDES Utility.

Pokud dojde 10x za sebou k zadání nesprávného kódu na klávesnici, dojde na dvě minuty k jejímu zablokování a zobrazení zprávy **KLÁVESNICE UZAMČENA**. Během této doby uzamčená klávesnice nereaguje na jakýkoli zadávaný kód (ostatní klávesnice fungují normálně). Po 2 minutách dojde k odblokování klávesnice a zobrazení textu **KLÁVESNICE ODEMČENA**.

12.3.2. Zrušení zapínání

Pro zrušení aktivovaného procesu zapínání:

- **Nedělený systém** - V průběhu odchodového zpoždění zadejte znovu uživatelský/master kód.
- **Dělený systém** - Z menu podsystémů vyberte v průběhu odchodového zpoždění podsystém, jehož zapínání chcete zrušit a stiskněte klávesu OK. Klávesnice na dvě sekundy zobrazí text **název-podsystému ZAPNUTÍ ZRUŠENO**.

12.3.3. Vypínání systému, zrušení alarmu

Pro vypnutí systému a případné zrušení alarmu v systému zadejte na klávesnici kterýkoli z 29 dostupných uživatelských kódů nebo master kód. V továrním nastavení se při vypnutí systém chová následovně:

- **Nedělený systém** - Po zadání platného uživatelského/master kódu dojde k vypnutí a návratu klávesnice na úvodní obrazovku.

Vypnutí systému, zrušení alarmu

Zadejte uživatelský/master kód:

uumm → OK

Hodnota: uumm - 4-místný uživatelský/master kód.

- **Dělený systém - vypnutí jednotlivého podsystému** - Po zadání platného uživatelského/master kódu klávesnice zobrazí menu s podsystémy. Po výběru příslušného podsystému klávesou OK dojde k jeho vypnutí a klávesnice na dvě sekundy zobrazí nápis **název-podsystému VYPNUTO** a poté přejde zpět do menu s podsystémy. V tomto menu setrvá až do doby přechodu do úsporného režimu podsvitu, kdy je menu s podsystémy nahrazeno úvodní obrazovkou displeje. Alternativně lze na úvodní obrazovku přejít ihned pomocí klávesy .

Vypnutí systému, zrušení alarmu

Zadejte uživatelský/master kód a vyberte podsystém:

uumm → OK → [p] název-podsystému → OK nebo OK → uumm → OK → VYP/ZAP PODSYSTÉM → OK → [p] název-podsystému → OK

Hodnota: uumm - 4-místný uživatelský/master kód; p - číslo podsystému, rozsah - [1... 4], jméno-podsystému - max. 15 znaků popisu

- **Dělený systém - vypnutí více částí najednou** - Po zadání platného uživatelského/master kódu klávesnice zobrazí menu s podsystémy. Výběrem položky **VYPNI VŠE** dojde k vypnutí všech podsystémů, do kterých má použitý uživatelský/master kód přiřazeno oprávnění. Klávesnice na dvě vteřiny zobrazí text **název-podsystému VYPNUTO** pro každý vypnutý podsystém, poté se navrátí do menu s podsystémy. V tomto menu setrvává až do doby přechodu do úsporného režimu podsvítu, kdy je menu s podsystémy nahrazeno úvodní obrazovkou displeje. Alternativně lze na úvodní obrazovku přejít ihned pomocí klávesy **←**.

Vypnutí všech podsystémů a zrušení alarmu

Zadej uživatelský/master kód:

uumm → OK → VYPNI VŠE → OK nebo OK → uumm → OK → VYP/ZAP PODSYSTÉM → OK → VYPNI VŠE → OK

Hodnota: uumm - 4-místný uživatelský/master kód.

Po úspěšném vypnutí podsystémů se v řádku každého ze zobrazených podsystémů objeví ikona  (volitelná funkce - továrně zakázáno).

Povolení/zákaz zobraz. stavu ZAPNUTO na klávesnici

ELDES
Utility

Tato operace může být provedena z PC pomocí konfiguračního programu ELDES Utility.

Pokud dojde 10x za sebou k zadání nesprávného kódu na klávesnici, dojde na dvě minuty k jejímu zablokování a zobrazení zprávy **KLÁVESNICE UZAMČENA**. Během této doby uzamčená klávesnice nereaguje na jakýkoli zadávaný kód (ostatní klávesnice fungují normálně). Po 2 minutách dojde k odblokování klávesnice a zobrazení textu **KLÁVESNICE ODEMČENA**.

12.4. Klávesnice EKB3 a uživatelské (klávesnicové) kódy/Master kód

Klávesnici EKB3 lze nakonfigurovat pro 2 nebo 4 podsystémy. Následující popis odpovídá klávesnici nakonfigurované pro 4 podsystémy. Postup zapínání/vypínání systému z klávesnice nakonfigurované pro 2 podsystémy je shodný s postupem pro bezdrátovou klávesnici EKB3W/EWKB4 (viz kapitola **12.5. Klávesnice EKB3W/EWKB4 a uživatelské (klávesnicové) kódy/Master kód**).

Zelená kontrolka **READY/✓** je na klávesnici EKB3 rozsvícena v případě, že v systému nejsou žádné otevřené (narušené) zóny/ochranné kontakty a systém je možno zapnout. Pokud tato kontrolka nesvítil, je nejprve třeba obnovit klidový stav všech otevřených (narušených) zón/ochranných kontaktů. Pokud klidový stav některé otevřené zóny obnovit nelze, je možno zónu dočasně nebo trvale vyřadit (viz kapitola **14.7 Dočasné odpojení zón (bypass)** nebo **14.9 Trvalý zákaz a povolení zóny**), popř. dané zóně přiřadit atribut Force (viz kapitola **14.6. Atributy (příznaky) zón**). Ochranné kontakty lze rovněž vyřadit (viz kapitola **16. OCHRANNÉ KONTAKTY (TAMPERY)**). Žlutá kontrolka **SYSTEM** může blikat nebo svítit, pokud se v systému vyskytuje porucha (viz kapitola **29. INDIKACE SYSTÉMOVÝCH PORUCH**).

Po zadání platného uživatelského kódu klávesnice zapne/vypne ten podsystém, do kterého patří jak daný uživatelský kód (viz kapitola **23.4. Přiřazení uživatelských (klávesnicových) kódů k podsystému**), tak i klávesnice (viz kapitola **23.3. Přiřazení a přepnutí podsystému klávesnice**). Např. pokud je uživatelský kód č. 4 přiřazen k podsystémům 2, 3 a 4 a klávesnice EKB3 k podsystému 2, může tento kód zapnout z této klávesnice pouze podsystém 2.

12.4.1. Zapnutí systému

Pro zapnutí systému pomocí klávesnice EKB3 zadejte master kód nebo některý z 29 možných přednastavených uživatelských kódů, (viz kapitola **10. UŽIVATELSKÁ HESLA (KLÁVESNICOVÉ KÓDY)**). V továrním nastavení se systém po zadání platného uživatelského kódu chová následovně:

- **Nedělený systém** - Po zadání platného uživatelského nebo master kódu začne systém odpočítávat čas pro odchod, což signalizuje piezoměnič klávesnice krátkým přerušovaným pípním a rozsvítí se červená kontrolka **ARMED** současně s některou klávesou [1]... [4], informující o čísle podsystému, který se zapíná. Po ukončení času pro odchod je systém zapnut a pípnání ustane.

Zapnutí systému

Zadejte uživatelský/master kód:

uumm

Hodnota: uumm - 4-místný uživatelský/master kód.

Příklad: 2222

- **Dělený systém - zapnutí jednotlivého podsystému** - Pro zapnutí jiného podsystému než toho, do kterého je přiřazena klávesnice, použijte nejprve funkci "Přepnutí podsystému klávesnice" (továrně zakázáno - viz kapitola **23.3. Přiřazení a přepnutí podsystému klávesnice**). Teprve poté můžete příslušný podsystém zapnout.

Přepnutí podsystému klávesnice

Stiskněte klávesu [1] až [4] a uvolněte ji, jakmile klávesnice 3x krátce zapípá:
Hodnota: klávesy [1]... [4] uživatelský kód.

Po zvolení příslušného podsystému a zadání platného uživatelského nebo master kódu začne systém odpočítávat čas pro odchod, což signalizuje piezoměnič klávesnice krátkým přerušovaným pípáním a rozsvítí se červená kontrolka ARMED/🔒 současně s některou LED kontrolkou [1]... [4], informující o čísle podsystému, který se zapíná. Po ukončení času pro odchod je systém zapnut a pípání ustane.

Zapnutí systému

Zadej uživatelský/master kód:

uumm

Hodnota: uumm - 4-místný uživatelský/master kód.

Příklad: 2222

- **Dělený systém - zapnutí všech podsystémů najednou** - Uživatel s oprávněním pro ovládání všech čtyř podsystémů může tyto podsystémy zapnout najednou (přes klávesu [0]). Pokud je tato možnost využita, chová se systém následovně:
- Pokud jsou všechny podsystémy vypnuty a všechny jsou připraveny na zapnutí (žádné otevřené zóny ani narušené tampery), systém začne odpočítávat odchodové zpoždění. Rozsvítí se červená kontrolka ARMED/🔒 na klávesnici společně s kontrolkami [1]... [4], které signalizují zapínané podsystémy. Po uplynutí času pro odchod budou všechny podsystémy zapnuty a pípání ustane.
- Pokud některé podsystémy nejsou připraveny na zapnutí, klávesy [1]... [4] v tomto případě blikáním signalizují, které podsystémy nelze zapnout kvůli otevřeným zónám nebo narušeným tamperům. Systém začne odpočítávat odchodové zpoždění. Rozsvítí se červená kontrolka ARMED/🔒 na klávesnici (pouze pokud je daná klávesnice přiřazena do podsystému, který lze zapnout) společně s kontrolkami [1]... [4], které signalizují zapínané podsystémy. Po uplynutí času pro odchod budou všechny připravené podsystémy zapnuty, nepřipravené budou přeskočeny (zůstanou vypnuté).
- Pokud jsou některé podsystémy zapnuty a vypnuté jsou připraveny k zapnutí (žádné otevřené zóny ani narušené tampery), systém začne odpočítávat odchodové zpoždění. Rozsvítí se červená kontrolka ARMED/🔒 na klávesnici (pokud je daná klávesnice přiřazena do podsystému, který se zapíná) společně s kontrolkami [1]... [4], které signalizují zapínané podsystémy. Po uplynutí času pro odchod budou zapínané podsystémy zapnuty, stav již zapnutých se nezmění.

Zapnutí všech 4 podsystémů najednou

Stiskněte klávesu [0], uvolněte ji, jakmile klávesnice 3x krátce zapípá a zadejte uživatelský/master kód:

0 uumm

Hodnota: uumm - 4-místný uživatelský/master kód.

Příklad: 02222

Všechny podsystémy lze také zapnout postupně, jeden po druhém (viz výše **Dělený systém - zapnutí jednotlivého podsystému**).

Pro zapnutí/vypnutí všech podsystémů najednou musí být použitý uživatelský kód přiřazen do všech 4 podsystémů a klávesnice musí mít povolenu funkci Změna podsystému klávesnice (viz kapitola **23.3. Přiřazení a přepnutí podsystému klávesnice**).

Pokud dojde 10x za sebou k zadání nesprávného kódu na klávesnici, dojde na dvě minuty k jejímu zablokování. Během této doby uzamčená klávesnice nereaguje na jakýkoli zadávaný kód (ostatní klávesnice fungují normálně). Po 2 minutách dojde automaticky k jejímu odblokování.

12.4.2. Zrušení probíhajícího zapnutí

Pro zrušení probíhajícího zapínání zadejte během odchodového zpoždění znovu platný uživatelský/master kód.

12.4.3. Vypnutí poplachu, zrušení alarmu

Pro vypnutí systému a případné zrušení vyhlášeného alarmu zadejte na klávesnici master kód nebo jeden z 29 možných 4-místných uživatelských kódů. V továrním nastavení se systém při vypínání chová následovně:

- **Nedělený systém** - Po zadání platného uživatelského nebo master kódu zhasne červená kontrolka ARMED/🔒 a spolu s ní také klávesa [1]... [4] informující o čísle vypnutého podsystému.

Vypnutí systému, zrušení alarmu

Zadejte uživatelský/master kód:

uumm

Hodnota: uumm - 4-místný uživatelský/master kód.

Příklad: 2222

- **Dělený systém - vypnutí jednotlivého podsystému** - Pro vypnutí jiného podsystému než toho, do kterého je přiřazena klávesnice použijte nejprve funkci "Přepnutí podsystému klávesnice" (továrně zakázáno - viz kapitola **23.3. Přiřazení a přepnutí podsystému**

klávesnice) teprve poté můžete příslušný podsystém vypnout.

Přepnutí podsystému klávesnice

Stiskněte klávesu [1] až [4] a uvolněte ji, jakmile klávesnice 3x krátce zapípá:
Hodnota: klávesy [1]... [4]

Po zvolení příslušného podsystému a zadání platného uživatelského nebo master kódu zhasne červená kontrolka ARMED/🔒 spolu s některou z kláves [1]... [4] informující o čísle podsystému, který byl vypnut.

Vypnutí systému, zrušení alarmu

Zadejte uživatelský/master kód:

uumm

Hodnota: uumm - 4-místný uživatelský/master kód..

Příklad: 2222

- **Dělený systém - vypnutí všech podsystémů najednou** - Uživatel s oprávněním pro ovládání všech čtyř podsystémů může tyto podsystémy vypnout najednou (přes klávesnice [0]). Pokud je tato možnost využita, chová se systém následovně:
- Pokud jsou všechny podsystémy zapnuty a je zadán platný uživatelský/master kód, červená kontrolka ARMED/🔒 zhasne a spolu s ní rozsvícené klávesy [1], [2], [3] a [4] signalizující vypnutí příslušných podsystémů.
- Pokud jsou některé podsystémy zapnuté a některé vypnuté, systém začne odpočítávat odchodové zpoždění. Klávesnice bude krátce pípat a rozsvítí se červená kontrolka ARMED/🔒 (pokud je daná klávesnice přiřazena do podsystému, který byl vypnutý) společně s kontrolkami [1]... [4], které signalizují zapínané podsystémy. Po uplynutí času pro odchod budou všechny vypnuté a připravené podsystémy zapnuty, stav již zapnutých se nezmění (zůstanou zapnuty).
- Pokud některé podsystémy nejsou připraveny na zapnutí, klávesy [1]... [4] v tomto případě blikáním signalizují, které podsystémy nelze zapnout kvůli otevřeným zónám nebo narušeným temperům a celá operace je zrušena.

Zrušení alarmu/vypnutí všech 4 podsystémů najednou

Podržte klávesu [0] uvolněte ji, jakmile klávesnice 3x krátce zapípá a zadejte uživatelský/master kód:

0 uumm

Hodnota: uumm - 4-místný uživatelský/master kód.

Příklad: 0 2222

Všechny podsystémy lze také vypnout postupně, jeden po druhém (viz **Dělený systém - vypnutí jednotlivého podsystému**).

Pro zapnutí/vypnutí všech podsystémů najednou musí být použitý uživatelský kód přiřazen do všech 4 podsystémů a klávesnice musí mít povolenu funkci Změna podsystému klávesnice (viz kapitola **23.3. Přiřazení a přepnutí podsystému klávesnice**).

Pokud dojde 10x za sebou k zadání nesprávného kódu na klávesnici, dojde na dvě minuty k jejímu zablokování. Během této doby uzamčené klávesnice nereaguje na jakýkoli zadávaný kód (ostatní klávesnice fungují normálně). Po 2 minutách dojde automaticky k jejímu odblokování.

12.5. Bezdrátová klávesnice EKB3W/EWKB4 a uživatelské (klávesnicové) kódy/Master kód

Pomocí bezdrátové klávesnice EKB3W/EWKB4 je možno ovládat pouze první dva podsystémy. Podsystémy 3 a 4 tato klávesnice NEPODPORUJE.

Zelená kontrolka **READY/✓** je na klávesnici EKB3W/EWKB4 rozsvícena v případě, že v systému nejsou žádné otevřené (narušené) zóny/ochranné kontakty a systém je možno zapnout. Pokud tato kontrolka nesvítí, je nejprve třeba obnovit klidový stav všech otevřených (narušených) zón/ochranných kontaktů. Pokud klidový stav některé otevřené zóny obnovit nelze, je možno zónu dočasně nebo trvale vyřadit (viz kapitola **14.7 Dočasně odpojení zón (bypass)** nebo **14.9 Trvalý zákaz a povolení zóny**), popř. dané zóně přiřadit atribut Force (viz kapitola **14.6. Atributy (příznaky) zón**). Ochranné kontakty lze rovněž vyřadit (viz kapitola **16. OCHRANNÉ KONTAKTY (TAMPERY)**). Žlutá kontrolka **SYSTEM/⚠** může blikat nebo svítit, pokud se v systému vyskytuje porucha (viz kapitola **29. INDIKACE SYSTÉMOVÝCH PORUCH**).

Po zadání platného uživatelského kódu klávesnice zapne/vypne ten podsystém, do kterého patří jak daný uživatelský kód (viz kapitola **23.4. Přiřazení uživatelských (klávesnicových) kódů k podsystému**), tak i klávesnice (viz kapitola **23.3. Přiřazení a přepnutí podsystému klávesnice**). Např. pokud je uživatelský kód č. 4 přiřazen k podsystému 2 a klávesnice EKB3W/EWKB4 k podsystému 1, může tento kód přesto zapnout z této klávesnice pouze podsystém 2.

12.5.1. Zapínání systému

- **Nedělený systém** - Po zadání platného uživatelského nebo master kódu začne systém odpočítávat čas pro odchod, což signalizuje piezoměnič klávesnice krátkým přerušovaným pípním a rozsvítí se červená kontrolka ARMED/🔒. Po ukončení času pro odchod je systém zapnut a pípní ustane.

Zapnutí systému

Zadejte uživatelský/master kód:

uumm

Hodnota: uumm - 4-místný uživatelský/master kód.

Příklad: 2222

- **Dělený systém - zapnutí jednotlivého podsystému** - Pro zapnutí jiného podsystému než toho, do kterého je přiřazena klávesnice, použijte nejprve funkci "Přepnutí podsystému klávesnice" (továrně zakázáno - viz kapitola 23.3. **Přiřazení a přepnutí podsystému klávesnice**). Teprve poté můžete příslušný podsystém zapnout.

Přepnutí podsystému klávesnice

Stiskněte klávesu [1] nebo [2] a uvolněte ji, jakmile klávesnice 3x krátce zapípá:

Hodnota: Klávesy [1] nebo [2] - podsystém 1 nebo 2.

Po přepnutí podsystému klávesnice svítí zelená kontrolka READY/✓ buď ve sloupci A (= Podsystém 1) nebo B (= Podsystém 2). Po zadání platného uživatelského/master kódu začne systém systém odpočítávat čas pro odchod, což signalizuje piezoměnič klávesnice krátkým přerušovaným pípním a rozsvítí se červená kontrolka ARMED/🔒. Po ukončení času pro odchod je systém zapnut a pípníí ustane.

Zapnutí systému

Zadejte uživatelský/master kód:

uumm

Hodnota: uumm - 4-místný uživatelský/master kód.

Příklad: 2222

Pokud chcete zapnout oba podsystémy, je třeba zapnout je postupně, jeden po druhém.

Pokud dojde 10x za sebou k zadání nesprávného kódu na klávesnici, dojde na dvě minuty k jejímu zablokování. Během této doby uzamčená klávesnice nereaguje na jakýkoli zadávaný kód (ostatní klávesnice fungují normálně). Po 2 minutách dojde automaticky k jejímu odblokování.

12.5.2. Zrušení probíhajícího zapnutí

Pro zrušení probíhajícího zapínání zadejte během odchodového zpoždění znovu platný uživatelský/master kód.

12.5.3. Vypnutí poplachu, zrušení alarmu

Pro vypnutí systému a případné zrušení vyhlášeného alarmu zadejte na klávesnici master kód nebo jeden z 29 možných 4-místných uživatelských kódů. V továrním nastavení se systém při vypínání chová následovně:

- **Nedělený systém** - Po zadání platného uživatelského nebo master kódu zhasne červená kontrolka ARMED/🔒.

Vypnutí systému, zrušení alarmu

Zadejte uživatelský/master kód:

uumm

Hodnota: uumm - 4-místný uživatelský/master kód.

Příklad: 2222

- **Dělený systém - vypnutí jednotlivého podsystému** - Pro vypnutí jiného podsystému než toho, do kterého je přiřazena klávesnice, použijte nejprve funkci "Přepnutí podsystému klávesnice" (továrně zakázáno - viz kapitola 23.3. **Přiřazení a přepnutí podsystému klávesnice**). Teprve poté můžete příslušný podsystém zapnout.

Přepnutí podsystému klávesnice

Stiskněte klávesu [1] nebo [2] a uvolněte ji, jakmile klávesnice 3x krátce zapípá:

Hodnota: Klávesy [1] nebo [2] - podsystém 1 nebo 2.

Po přepnutí podsystému klávesnice svítí zelená kontrolka READY/✓ buď ve sloupci A (= Podsystém 1) nebo B (= Podsystém 2). Po zadání platného uživatelského/master kódu zhasne červená kontrolka ARMED/🔒 a systém je vypnut.

Zrušení alarmu, vypnutí podsystému

Zadejte uživatelský/master kód:

uumm

Hodnota: uumm - 4-místný uživatelský/master kód.

Příklad: 2222

Pokud chcete vypnout oba podsystémy, je třeba vypnout je postupně, jeden po druhém.

Pokud dojde 10x za sebou k zadání nesprávného kódu na klávesnici, dojde na dvě minuty k jejímu zablokování. Během této doby uzamčená klávesnice nereaguje na jakýkoli zadávaný kód (ostatní klávesnice fungují normálně). Po 2 minutách dojde automaticky k jejímu odblokování.

12.6. DALLAS čip (DALLAS čip)



Pokud chcete zrušit alarm v systému nebo zapnout/vypnout systém tímto způsobem, přiložte jeden ze šestnácti možných nahraných DALLAS čipů ke čtečce (více informací o nich najdete v kapitole **11. DALLAS ČIPY (DALLAS čip)**). Po přiložení platného čipu se systém při zapínání chová následovně:

Nedělený systém:

- Pokud je systém připraven (žádné otevřené zóny/tampery), začne odpočítávat čas na odchod, poté se zapne.
- Pokud systém připraven není, k zapnutí nedojde a na telefonní číslo uživatele je odeslána SMS zpráva, obsahující identifikaci otevřených (narušených) zón/ochranných kontaktů. Aby systém bylo možno zapnout, je nejprve třeba obnovit klidový stav všech otevřených (narušených) zón/ochranných kontaktů. Pokud klidový stav některé otevřené zóny obnovit nelze, je možno zónu dočasně nebo trvale vyřadit (viz kapitola **14.7 Dočasně odpojení zón (bypass)** nebo **14.9 Trvalý zákaz a povolení zóny**), popř. dané zóně přiřadit atribut Force (viz kapitola **14.6. Atributy (příznaky) zón**). Ochranné kontakty lze rovněž vyřadit (viz kapitola **16. OCHRANNÉ KONTAKTY (TAMPERY)**).

Dělený systém:

- Pokud jsou všechny příslušné podsystémy připraveny na zapnutí (žádné otevřené zóny/tampery), všechny se zapnou.
- Pokud jeden nebo více podsystémů není připraveno na zapnutí (otevřené zóny/ochranné kontakty), zapnou se podsystémy, které jsou připraveny, ostatní jsou ponechány vypnuté.
- Pokud jsou některé podsystémy v okamžiku zapínání již zapnuté, systém jejich stav nezmění, pouze (do)zapne podsystémy vypnuté.

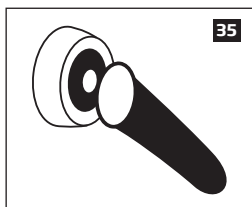

Pokud je DALLAS čip přiřazen k více podsystémům, může jeho uživatel zapnout/vypnout odpovídající podsystém přiložením tohoto čipu ke čtečce. Např. pokud je DALLAS čip č. 5 přiřazen k podsystémům 1 a 4, může uživatel s tímto čipem ovládat podsystémy 1 a 4. Více informací o tom, jak nastavit oprávnění pro DALLAS čipy najdete v kapitole **23.5. Přiřazení podsystémů k DALLAS čipům**.

12.7. Bezdrátová klíčenka EWK2/EWK2A

EWK2

Klíčenka EWK2 je bezdrátové zařízení určené k dálkovému zapnutí a vypnutí poplachového systému ESIM484 nebo k ovládní jakéhokoli elektrického spotřebiče připojeného k PGM výstupu zabezpečovacího systému, varianta EWK2A pak k vyvolání poplachu v systému (bezdrátové tlačítko). Maximální dosah klíčenky je 150 m v otevřeném prostoru. Ve výchozím nastavení je již jeden pár tlačítek EWK2 nakonfigurován pro aktivaci a deaktivaci zabezpečovacího systému (lze změnit). Do systému lze přihlásit maximálně 16 zařízení EWK2/EWK2A se shodnou konfigurací konfigurací (stejně nastavení funkce tlačítek) nebo max. 5 zařízení EWK2/EWK2A s rozdílnou konfigurací (tlačítka na různých klíčkách mají různou funkci).

Nedělený systém:

Pro zapnutí systému stiskněte jedno ze čtyř tlačítek na klíčence s přiřazenou funkcí zapnutí systému (továrně tlačítko ). Po jeho stisku se systém chová následovně:

- Pokud je systém ve stavu připraveno (žádné otevřené zóny/tampery), dojde k okamžitému zapnutí.
- Pokud připraven není, systém se nezapne. Aby systém bylo možno zapnout, je nejprve třeba obnovit klidový stav všech otevřených (narušených) zón/ochranných kontaktů. Pokud klidový stav některé otevřené zóny obnovit nelze, je možno zónu dočasně nebo trvale vyřadit (viz kapitola **14.7 Dočasné odpojení zón (bypass)** nebo **14.9 Trvalý zákaz a povolení zóny**), popř. dané zóně přiřadit atribut Force (**14.6. Atributy (příznaky) zón**).

Dělený systém:

Pro zapnutí systému stiskněte jedno ze čtyř tlačítek na klíčence s přiřazenou funkcí zapnutí systému (továrně ). Po jeho stisku se systém chová následovně:

- Pokud je jeden nebo více podsystémů ve stavu "Připraveno na zapnutí", dojde k jejich okamžitému zapnutí.
- Pokud jeden nebo více podsystémů připraveno k zapnutí není, zapnou se pouze připravené podsystémy.
- Pokud jsou v okamžiku zapínání již některé podsystémy zapnuty, systém "dozapne" pouze vypnuté podsystémy.

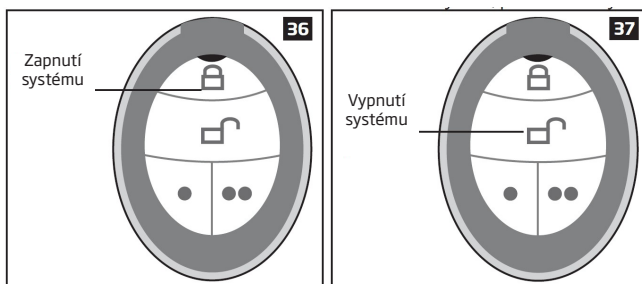

Pro vypnutí systému stiskněte jedno ze čtyř tlačítek na klíčence s přiřazenou funkcí vypnutí systému (továrně ), kterému je přiřazena funkce vypnutí.

Chcete-li ověřit, zda skutečně došlo k zapnutí systému či nikoli, ponechejte tlačítko pro zapnutí systému stisknuté po dobu cca tři sekund, resp. do doby, než klíčenka zabliká a zapípá - 3 krátké rychlé bliknutí/pípnutí značí, že systém byl úspěšně zapnut, jedno dlouhé bliknutí/pípnutí znamená, že k zapnutí nedošlo.

Pokud je vybraná klíčenka přiřazena k více podsystémům, lze pomocí tlačítka s přiřazenou funkcí "Výběr podsystému" zapnout nebo vypnout pouze konkrétní podsystém (nutno naprogramovat).

Tlačítku s přiřazenou funkcí "Výběr podsystému" je možno přiřadit zároveň funkci Ovládní výstupu / Inverze výstupu nebo Puls výstupu. V tomto případě bude příslušná akce PGM výstupu vykonána až po uplynutí tří sekund, během kterých systém čeká, nedojde-li ke stisku tlačítka pro zapnutí / vypnutí podsystému.

12.8. Ovládní pomocí zónových vstupů (funkce key-switch)

ZAPNI/
VYPNI
ZÓNOU

Systém (podsystém) lze zapnout nebo vypnout pomocí zónového vstupu, resp. aktivací (narušením) vybrané zóny na dobu delší než 3 sekundy a její obnovou. V praxi tedy aktivace a deaktivace vybrané zóny způsobí zapnutí systému a opakovaná aktivace a deaktivace pak systém vypne. Zapínání/vypínání se týká těch podsystémů, ke kterým je zóna přiřazena. Pro tuto funkci lze vybrat max. 4 zóny na základní desce ústředny (např. každou pro jeden podsystém).

Nastavení zóny pro ovládání systému (keyswitch)

EKB2

Cesta v menu:

OK → iiiii → OK → ZÓNY → OK → OVL. POMOCÍ ZÓNY → OK → ZÓNA 1... 4 → OK → nn

Hodnota: iiiii - 4-místný instalační kód; nn - číslo zóny na desce, rozsah - [01... 12].

EKB3/
EKB3W/
EKB4

Sekce 34, pořadí a číslo zóny na desce ústředny:

34 z nn #

Hodnota: z - pořadí ovládací (key-switch) zóny; rozsah - [1... 4]; nn - číslo zóny na desce ústředny, rozsah - [01... 12].

Příklad: 34023#

ELDES
Utility

Tato operace může být provedena z PC pomocí konfiguračního programu ELDES Utility.

12.9. Automatické ovládání systému plánovačem

Zastřežení/odstřežení systému je možno provést také automaticky, pomocí funkce automatického zapnutí/vypnutí, podle předem nastaveného času a dne v týdnu. Aby byl tento způsob ovládání systému funkční, je třeba vytvořit plánovač, s definovanými dny a časem akce a přiřadit tento plánovač k automatické akci aktivace nebo deaktivace systému v sekci Automatizace pomocí konfiguračního programu ELDES Utility.

Automatické ovládání systému plánovačem

ELDES
Utility

Tato operace může být provedena z PC pomocí konfiguračního programu ELDES Utility.

12.10. Nastavení informačních SMS zpráv o zapnutí/vypnutí systému

V továrním nastavení odesílá systém SMS zprávu o každém úspěšném zapnutí/vypnutí systému nastavenému uživatelskému číslu, které:

- je přiřazeno do stejného pod systému jako klávesnice EKB2/EKB3/EKB3W/EKB4 a použitý uživatelský/master kód, DALLAS čip, klíčenka EWK2/EWK3 KeyBoB nebo zóna, nastavená jako "keyswitch" (zóna pro ovládání systému).
- provedlo zapnutí/vypnutí systému pomocí prozvonění.
- provedlo zapnutí/vypnutí systému pomocí SMS zprávy.

Informační SMS zpráva o zapnutí/vypnutí systému je odesílána pro každý pod systém zvlášť a obsahuje stav systému (zapnuto/vypnuto), jméno pod systému a jméno uživatele přiřazené k telefonnímu číslu, uživatelskému/master kódu nebo DALLAS čipu, jenž zapnutí/vypnutí provedl. Více informací o popisech najdete v kapitolách **8.1. Popis telefonních čísel uživatelů**, **10.1. Popis klávesnicových kódů** a **11.2. Popis přihlášených DALLAS čipů**.

Individuální nastavení těchto informačních zpráv o zapnutí/vypnutí systému pro každé telefonní číslo uživatele zvlášť provedete takto:

Zákaz posílání informačních zpráv o zapnutí/vypnutí uživatelům

EKB2

Cesta v menu:

Zapnutí systému

Na tel. číslo konkrétního uživatele: OK → iiiii → OK → SMS ZPRÁVY 1 → OK → UDÁLOST ZAPNUTO → OK → UŽIVATEL 1... 10 → OK → ZAKÁZAT → OK

SMS všem najednou: ... → UDÁLOST ZAPNUTO → OK → SMS VŠEM → OK → ZAKÁZAT → OK

Respektovat doručky: ... → UDÁLOST ZAPNUTO → OK → SMS REPORT → OK → ZAKÁZAT → OK

Vypnutí systému:

Na tel. číslo konkrétního uživatele: ... → UDÁLOST VYPNUTO → OK → UŽIVATEL 1... 10 → OK → ZAKÁZAT → OK

SMS všem najednou: ... → UDÁLOST VYPNUTO → OK → SMS VŠEM → OK → ZAKÁZAT → OK

Respektovat doručky: ... → UDÁLOST VYPNUTO → OK → SMS REPORT → OK → ZAKÁZAT → OK

Hodnota: iiiii - 4-místný instalační kód.

**Povolení posílání
informačních zpráv
o zapnutí/vypnutí
uživatelům**

**EKB3/
EKB3W/
EWKB4**

Sekce 25/21/55, číslo události, pořadí tel. čísla uživatele a hodnota parametru:

Zapnutí systému

Na tel. číslo konkrétního uživatele: 25 01 up 0 #

SMS všem najednou: 21 01 up 0 #

Respektovat doručení: 55 01 up 0 #

Vypnutí systému

Na tel. číslo konkrétního uživatele: 25 02 up 0 #

SMS všem najednou: 21 02 up 0 #

Respektovat doručení: 55 02 up 0 #

Hodnota: up - pořadí tel. čísla uživatele, rozsah - [01... 10].

Příklad: 2502040#

**ELDES
Utility**

Tato operace může být provedena z PC pomocí konfiguračního programu ELDES Utility.

EKB2

Cesta v menu:

Zapnutí systému

Na tel. číslo konkrétního uživatele: OK → iiiii → OK → SMS ZPRÁVY 1 → OK → UDÁLOST ZAPNUTO → OK → UŽIVATEL 1... 10 → OK → POVOLIT → OK

SMS všem najednou: ... → UDÁLOST ZAPNUTO → OK → SMS VŠEM → OK → POVOLIT → OK

Respektovat doručení: ... → UDÁLOST ZAPNUTO → OK → SMS REPORT → OK → POVOLIT → OK

Vypnutí systému

Na tel. číslo konkrétního uživatele: ... → UDÁLOST VYPNUTO → OK → UŽIVATEL 1... 10 → OK → POVOLIT → OK

SMS všem najednou: ... → UDÁLOST VYPNUTO → OK → SMS VŠEM → OK → POVOLIT → OK

Respektovat doručení: ... → UDÁLOST VYPNUTO → OK → SMS REPORT → OK → POVOLIT → OK

Hdnota: iiiii - 4-místný instalační kód.

**EKB3/
EKB3W/
EWKB4**

Sekce 25/21/55, číslo události, pořadí tel. čísla uživatele a hodnota parametru:

Zapnutí systému

Na tel. číslo konkrétního uživatele: 25 01 up 1 #

SMS všem najednou: 21 01 up 1 #

Respektovat doručení: 55 01 up 1 #

Vypnutí systému

Na tel. číslo konkrétního uživatele: 25 02 up 1 #

SMS všem najednou: 21 02 up 1 #

Respektovat doručení: 55 02 up 1 #

Hodnota: up - pořadí tel. čísla uživatele, rozsah - [01... 10].

Příklad: 2502061#

**ELDES
Utility**

Tato operace může být provedena z PC pomocí konfiguračního programu ELDES Utility.

Systém vždy zašle informační SMS zprávu o zapnutí/vypnutí systému v případě zapnutí/vypnutí pomocí SMS příkazu a to i v případě, že je jinak odesílání informačních SMS zpráv o zapnutí/vypnutí systému zakázáno.

Více informací o tom, jak nastavit systém tak, aby odesílal SMS zprávy všem uživatelům najednou, sledoval potvrzení o doručení odeslaných SMS zpráv apod. naleznete v kapitole **27. SYSTÉMOVÁ VYROZUMĚNÍ**.

13. ODCHODOVÉ A PŘÍCHODOVÉ ZPOŽDĚNÍ

Po zapnutí (zakódování) systému zahájí ústředna odpočet tzv. odchodového zpoždění (továrně 15 sekund), které dává uživateli možnost opustit střežený prostor bez vyvolání poplachu. Běh tohoto zpoždění je signalizován piezoměničem v klávesnici EKB2/EKB3/EKB3W/EWK4/EKB6 a také systémovým piezoměničem, který se připojuje do desky ústředny. Při zapínání:

- neděleného systému zobrazí klávesnice EKB2 informaci o čase, který zbývá do konce odchodového zpoždění.
- děleného systému, zobrazí klávesnice EKB2 na 2 sekundy nápis **ZAPÍNÁNÍ jméno-podsystemu** a poté se přepne do menu s nabídkou podsystemů.

Odchodové zpoždění je spuštěno vždy při zapnutí systému pomocí:

- Klávesnice a uživatelského/master kódu;
- DALLAS čípu;
- "Keyswitche" (pomocí zóny).

Odchodové zpoždění není spuštěno (systém se zapne okamžitě) při zapnutí systému pomocí:

- Prozvonění;
- SMS zprávy;
- Bezdrátové klíčenky;
- Internetového/aplikačního rozhraní Smart Cloud.

Nastavení odchodového zpoždění

SMS

SMS text:

`ssss EXITDELAY:p,ext` nebo `ssss EXITDELAY:p,ext;p,ext;p,ext;p,ext`

Hodnota: ssss - 4-místné SMS heslo; p - číslo podsystemu, rozsah - [1... 4], ext - doba zpoždění, rozsah - [0... 600] sekund.

Příklad: 1111 EXITDELAY:1,20;3,43

EKB2

Cesta v menu:

OK → *iiii* → OK → PRIMÁRNÍ NASTAVENÍ → OK → ČAS PRO ODCHOD → OK → PODSYSTEM 1...
4 → OK → ext → OK

Hodnota: *iiii* - 4-místný instalační kód; ext - doba zpoždění, rozsah - [0... 600] sekund.

EKB3/ EKB3W/ EWKB4

Sekce 72, Číslo podsystemu a doba zpoždění:

`72 pp ext #`

Hodnota: pp - číslo podsystemu, rozsah - [01... 04], ext - doba zpoždění, rozsah - [0... 600] sekund.

Příklad: 7203259#

ELDES Utility

Tato operace může být provedena z PC pomocí konfiguračního programu ELDES Utility.

Je možné nastavit dobu odchodového zpoždění na 0 sekund, v tom případě dojde k zapnutí jakýmkoli způsobem okamžitě.

Klávesnice EKB3/EKB3W/EWK4/EKB6 během odchodového/příchodového zpoždění pípá pouze tehdy, pokud je daná klávesnice přiřazena do podsystemu, ve kterém právě odchodové/příchodové zpoždění probíhá.

Pokud je systém zapnutý a dojde k narušení zóny, která je nastavena jako zpožděná, zahájí ústředna odpočet tzv. příchodového zpoždění (továrně 15 sekund), které dává uživateli možnost vypnout systém bez vyvolání poplachu. Běh tohoto zpoždění je signalizován piezoměničem v klávesnici EKB2/EKB3/EKB3W/EWKB4/EKB6, který má upozornit uživatele na nutnost vypnutí systému. Jakmile uživatel na klávesnici stiskne nějaké tlačítko, je piezoměnič klávesnice umlčen. Pokud uživatel nevyprve během tohoto zpoždění systém, je po jeho uplynutí vyhlášen alarm. Vstupní zpoždění se nastavuje pro každou zpožděnou zónu zvlášť.

Nastavení vstupního zpoždění pro vybranou zónu

SMS

SMS text:

ssss ENTRYDELAY:nn,eeeeee nebo ssss ENTRYDELAY:nn,eeeeee;nn,eeeeee;nn,eeeeee;.....

Hodnota: ssss - 4-místné SMS heslo; nn - číslo zóny, rozsah - [1... 76], eeeee - doba zpoždění, rozsah - [0... 65535] sekund.

Příklad: 1111 ENTRYDELAY:1,25;54,14;12,20

EKB2

Cesta v menu:

Zóna je na ústředně: OK → iiiii → OK → ZÓNY → OK → DRÁTOVÉ ZÓNY → OK → ZÓNA 1... 12 → OK → VSTUPNÍ ZPOŽDĚNÍ → OK → eeeee → OK

Bezdrátová zóny: ... BEZDR. ZÓNY 1... 4 → OK → BEZDR. ZÓNY 13... 76 → OK → VSTUPNÍ ZPOŽDĚNÍ → OK → eeeee → OK

Klávesová zóna: .. → KLÁVESOVÉ ZÓNY → OK → 1... 4. KLÁVESOVÁ ZÓNA → OK → VSTUPNÍ ZPOŽDĚNÍ → OK → eeeee → OK

Zóny EPGM1: ... → EPGM ZÓNY 1... 16... EPGM ZÓNY 17... 32 → OK → EPGM1 ZÓNA 1... 32 → OK → VSTUPNÍ ZPOŽDĚNÍ → OK → eeeee → OK

Hodnota: iiiii - 4-místný instalační kód; eeeee - vstupní zpoždění, rozsah - [0... 65535] sekund.

**EKB3/
EKB3W/
EWKB4**

Sekce 54, číslo zóny a vstupní zpoždění:

54 nn eeeee #

Hodnota: nn - číslo zóny, rozsah - [01... 76], eeeee - vstupní zpoždění, rozsah - [0... 65535] sekund

Příklad: 5403259#

**ELDES
Utility**

Tato operace může být provedena z PC pomocí konfiguračního programu ELDES Utility.

Z důvodu šetření baterií nesignalizuje klávesnice EKB3W/EWKB4 akusticky běh příchodového zpoždění, pokud není narušena přímo její zpožděná klávesová zóna - v tom případě je signalizace příchodového zpoždění aktivní.

Více informací o nastavení typu zón naleznete v kapitole **14.5. Definice typu zón**.

14. ZÓNY

Všechny detektory (pohybové, kouřové, magnetické kontakty aj.) musí být připojeny do systému přes některé z nabízených zónových rozhraní. Jakmile je detektor k systému připojen, musí být příslušná zóna nakonfigurována (viz dále).

Ústředna ESIM484 nabízí 10 drátových zónových vstupů na desce ústředny, které umožňují připojit celkem 10 detektorů (zón). Počet zón je možno rozšířit, více informací najdete v kapitole **14.2. Možnosti rozšíření počtu zón**.

Zónová rozhraní ESIM484 jsou rozdělena do 5 kategorií:

Zónové rozhraní (kategorie)	Popis	Max. počet zón na daném zařízení	Max. počet zón celkem
Zóny na desce ústředny	Drátové zóny na desce ústředny ESIM484	10/20*	10/20*
Klávesové zóny	Drátová zóna na každé klávesnici EKB2/EKB3/EKB3W/EWKB4	1	4
Zóny na modulu EPGM1	Drátové zóny na rozšiřujícím modulu EPGM1	16	32
Bezdrátové zóny	Zóny automaticky vytvořené při přihlášení bezdrátového zařízení	4***	128***
Virtuální zóny	Virtuální zóna, systémově vytvořená pro <i>Tisňové tlačítko</i> (vyhlášení poplachu stisknutím tlačítka bezdrátové klíčenky). Virtuální zóny mohou být vytvořeny pomocí programu ELDES Utility.	64****	64****

* - V továrním nastavení je k dispozici 10 zón. Pomocí ATZ módu lze navýšit počet zón na desce na celkem 20.

** - Závisí na typu přihlášeného bezdrátového zařízení.

*** - Pouze pokud nejsou současně naprogramovány žádné moduly EPGM1 nebo virtuální zóny.

**** - Pouze pokud nejsou současně naprogramovány žádné moduly EPGM1 nebo bezdrátové zóny.

14.1. Číslování zón

Zóny jsou číslovány od čísla 1 a v textu označovány písmenem Z, přičemž čísla zón 1 až 20 jsou pevně vyhrazena pro drátové zóny na desce ústředny a to i tehdy, není-li aktivní ATZ mód. Čísla zón 21 - 144 jsou automaticky přidělována v časové posloupnosti tak, jak jsou připojovány rozšiřující moduly, klávesnice a přihlašována bezdrátová zařízení resp. programovány virtuální zóny.

14.2. Možnosti rozšíření počtu zón

V případě, že je nutno připojit k systému více detektorů než kolik nabízí deska ústředny, je možno počet zón systému rozšířit pomocí:

- povolení funkce ATZ (Advanced Technology Zone) módu (viz kapitola **14.4. ATZ (Advanced Technology Zone) mód**);
- připojením rozšiřujícího modulu EPGM1;
- připojením klávesnice (viz kapitoly **32.1.1. EKB2 - LCD klávesnice**, **32.1.2. EKB3 - LED Klávesnice** a **19.4. EKB3W/EWKB4 - Bezdrátová LED Klávesnice**);
- přihlášením bezdrátových zařízení (viz kapitola **19. BEZDRÁTOVÁ ZAŘÍZENÍ**);
- vytvořením virtuálních zón (pomocí programu ELDES Utility).

Maximální počet zón po rozšíření je 144.

14.3. Jednoduchý režim (10 drátových zón)

V továrním nastavení podporuje ústředna ESIM484 jednoduchý zónový režim, tzn. že každý zónový vstup na desce = 1 zóna. Implicitní nastavení typu zapojení zón je pak Typ1, což umožňuje připojit až 10 detektorů s kontaktem NO (! v klidu rozpojeno !) tak, jak je nakresleno ve schématu zapojení Typ1. Každé zóně na desce lze nastavit jiný způsob zapojení zón, pak je třeba také vždy změnit způsob zapojení dané zóny podle odpovídajícího schématu.

Pro rozšiřující modul EPGM1, který nepodporuje zdvojení zón ATZ, se způsob zapojení zón nastavuje pro všech 16 zón modulu společně, ale lze na něm kombinovat (současně zapojit) zóny zapojené podle Typu1 a Typu2 (nezávisle na tom, zda je zvolen Typ1 nebo Typ2). Pokud je v systémové konfiguraci nastaven způsob zapojení zón na expanderu podle Typu3, musí být všechny zóny na expanderu zapojeny podle tohoto typu.

Klávesové zóny se zapojují libovolně podle zapojení Typ1 nebo Typ2, toto nastavení je implicitní, nikde se nenastavuje.

V jednoduchém režimu (10 zón na desce ústředny a také u modulu EPGM1) jsou k dispozici následující způsoby zapojení zón:

- **Typ 1** - Poplachový kontakt NO (! v klidu rozpojeno !) detektoru je přemostěn EOL (end-of-line) rezistorem 5,6kΩ.
- **Typ 2** - Sériové zapojení NC (v klidu uzavřen) kontaktu detektoru a EOL rezistoru 5,6kΩ.
- **Typ 3** - Poplachový kontakt NC (v klidu uzavřen) detektoru je přemostěn paralelním vyvažovacím rezistorem 3,3kΩ a do série s touto kombinací je vřazen EOL rezistor 5,6kΩ. V tomto zapojení je vyhodnocována ochrana vedení, resp. ochranný kontakt (tamper).

Schémat zapojení všech typů zón naleznete v kapitole **2.3.2. Způsob zapojení dle typu zóny**.

Nastavení způsobu zapojení zón v jednoduchém zónovém režimu

Tato operace může být provedena z PC pomocí konfiguračního programu ELDES Utility.

Klávesové zóny NEPODPORUJÍ zapojení podle Typu 3 (neumí vyhodnotit tamper zóny).

14.4. ATZ (Advanced Technology Zone) režim

ATZ mód je softwarová úprava vyhodnocování stavu odporu zónového vstupu tak, aby bylo možno do jednoho zónového vstupu zapojit dva detektory s jednoznačným rozlišením poplachového stavu každého z nich. Pokud je ATZ režim zvolen, nastaví se automaticky způsob zapojení zón na Typ 4 a detektory musí být zapojeny tak, jak je nakresleno ve schématu zapojení příslušného vybraného způsobu zapojení, přičemž každé dvojici zón (1/11, 2/12 atd..) může být nastaven jiný typ ATZ zapojení (Typ4 nebo Typ5).

Povolení ATZ režimu na ústředně nemá žádný vliv na expander EPGM1, rozšiřující modul EPGM1 režim ATZ nepodporuje.

V ATZ módu jsou k dispozici následující způsoby zapojení:

- **Typ 4** - Paralelní zapojení dvou detektorů s NC (v klidu uzavřeným) kontaktem, z nichž každému je do série vřazen EOL (end-of-line) rezistor s rozdílnou hodnotou a to 5,6kΩ a 3,3kΩ. Detektor s EOL rezistorem 5,6kΩ bude mít číslo zóny Z1 až Z10 (podle zónového vstupu do kterého je na desce zapojen), zatímco detektor s EOL 3,3kΩ bude mít číslo zóny Z11 až Z20 (opět podle zónového vstupu).
- **Typ 5** - Sériové zapojení dvou detektorů s NC (v klidu uzavřeným) kontaktem, z nichž každý je přemostěn paralelním vyvažovacím rezistorem s rozdílnou hodnotou a to 5,6kΩ a 3,3kΩ a do série s touto kombinací je vřazen EOL rezistor 5,6kΩ. Detektor s vyvažovacím rezistorem 5,6kΩ bude mít číslo zóny Z1 až Z10 (podle zónového vstupu do kterého je na desce zapojen), zatímco detektor s vyvážením 3,3kΩ bude mít číslo zóny Z11 až Z20 (opět podle zónového vstupu). V tomto zapojení je vyhodnocována ochrana vedení, resp. ochranný kontakt (tamper).

Schémat zapojení typů zón v ATZ režimu naleznete v kapitole 2.3.2. Způsob zapojení dle typu zóny.

Povolení ATZ módu

EKB2

Cesta v menu:

OK → **iiii** → OK → ZÓNY → OK → ATZ MÓD → OK → POVOLEN → OK

Hodnota: **iiii** - 4-místný instalační kód.

EKB3/
EKB3W/
EWKB4

Sekce 28 a parametr:

28 1 #

Příklad: 281#

ELDES
Utility

Tato operace může být provedena z PC pomocí konfiguračního programu ELDES Utility.

Vypnutí ATZ módu

EKB2

Cesta v menu:

OK → **iiii** → OK → ZÓNY → OK → ATZ MÓD → OK → VYPNOUT → OK

Hodnota: **iiii** - 4-místný instalační kód.

EKB3/
EKB3W/
EWKB4

Sekce 28 a parametr:

28 0 #

Příklad: 280#

ELDES
Utility

Tato operace může být provedena z PC pomocí konfiguračního programu ELDES Utility.

Nastavení způsobu (typu) zapojení zón v ATZ módu

Tato operace může být provedena z PC pomocí konfiguračního programu ELDES Utility.

14.5. Definice typu zón

- **Interiérová (někdy také podmínečně zpožděná, následná - Follow)** - pokud je systém zapnutý, chová se při poplachu tato zóna jako Zpožděná, jestliže je aktivní příchodový čas a byla již tedy narušena jiná Zpožděná zóna (Delay). Pokud je tato zóna narušena, aniž by předtím byla narušena zóna zpožděná, chová se jako zóna Okamžitá a okamžitě vyhlásí hlasitý alarm. Tento typ zóny se používá u detektorů, jejichž narušení se nelze před odkódováním vyhnout - např. pohybový detektor ve vstupním prostoru s oknem u klávesnice (magnetický kontakt na dveřích je pak nastaven jako zóna zpožděná). Vstup dveřmi dá potom obsluze čas na odkódování, vstup oknem (bez otevření dveří) pak vede k okamžitému hlasitému poplachu.
- **Okamžitá (Instant)** - Pokud je systém zapnutý, tento typ zóny způsobí vždy po svém narušení hlasitý poplachový stav a to i během příchodového zpoždění. Je to nejčastěji používaný typ zóny.
- **24 hodinová (24H)** - Tento typ zóny vyvolá po svém narušení hlasitý poplach vždy, nezávisle na tom, zda je systém zapnutý nebo vypnutý.
- **Zpožděná (Delay)** - Pokud je systém zapnutý, spustí narušení této zóny příchodové zpoždění a umožní uživateli systém vypnout bez vyvolání poplachu. Po uplynutí příchodového zpoždění tato zóna vyvolá hlasitý poplach, pokud mezitím nedošlo k odkódování systému. POZOR! Pokud není některá z takto označených zón narušena během odchodového zpoždění, systém se může automaticky zapnout v režimu STAY (viz 15. REŽIM STAY). Obvykle se tak proto nastavuje magnetický kontakt na vstupních dveřích do objektu.
- **Požární (Fire)** - Tento typ zóny vyvolá po svém narušení hlasitý poplach vždy, nezávisle na tom, zda je systém zapnutý nebo vypnutý. Oproti typu zóny 24H je signalizace poplachu sirénou přerušovaná - tento typ zóny je určen pro detektory požáru, kouře apod.
- **Tichá (Silent, Panic)** - Tento typ zóny vyvolá po svém narušení poplach vždy, nezávisle na tom, zda je systém zapnutý nebo vypnutý. Signalizace poplachu je však v tomto případě tichá - nerozezná se siréna ani klávesnice. Obvykle se tento typ zóny používá pro tíšňová tlačítka a hlásiče.
- **CO Senzor** - Tato zóna je funkčně shodná s Požární zónou a používá se automaticky pro bezdrátové detektory oxidu uhelnatého (CO).
- **Infozóna (Report/Control)** - Tato zóna je obdobou Tiché (Panik) zóny s tím rozdílem, že po její aktivaci/deaktivaci dojde pouze k přenosu této informace na Pult Centrální Ochrany (PCO). Nedojde k vyhlášení alarmu v systému, nebudou prozvánění přednastavení uživatelé a nerozhoukají se sirény. Tato zóna se obvykle využívá k přenosu nepoplachové informace (stav technologie apod.) nebo pro automatizaci (např. sepnutí PGM výstupu na základě aktivace / deaktivace zóny).
- **Okamžitá tichá (Instant silent)** - Tato zóna je funkčně shodná s Okamžitou zónou, její aktivace je ale tichá - její poplach nerozezná sirény ani klávesnice.

Definice typu zóny

EKBZ

Cesta v menu:

Zóny na desce: OK → iiiii → OK → ZÓNY → OK → DRATOVÉ ZÓNY → OK → ZONA 1... 12 → OK → TYP → OK → INTERIÉROVÁ | OKAMŽITÁ | 24HODINOVÁ | ZPOŽDĚNÁ | POŽÁRNÍ | TICHÁ | CO SENZOR | INFOZÓNA | OKAMŽITÁ TICHÁ → OK

Bezdrátové zóny: BEZDRÁTOVÁ ZÓNA 1... 4 → OK → BEZDRÁTOVÁ ZÓNA 13... 76 → OK → TYP → OK → INTERIÉROVÁ | OKAMŽITÁ | 24HODINOVÁ | ZPOŽDĚNÁ | POŽÁRNÍ | TICHÁ | CO SENZOR | INFOZÓNA | OKAMŽITÁ TICHÁ → OK

Klávesová zóna: ... KLÁVESOVÉ ZÓNY → OK → 1... 4. KLÁVESOVÁ ZÓNA → OK → TYP → OK → INTERIÉROVÁ | OKAMŽITÁ | 24HODINOVÁ | ZPOŽDĚNÁ | POŽÁRNÍ | TICHÁ | CO SENZOR | INFOZÓNA | OKAMŽITÁ TICHÁ → OK

Zóny EPGM1: ... → OK → KONFIGURACE → OK → aaaa → OK → ZÓNY → OK → EPGM

ZÓNY... EPGM ZÓNY 17... 32 → OK → EPGM ZÓNA 1... 32 → OK → TYP → OK → INTERIÉROVÁ | OKAMŽITÁ | 24HODINOVÁ | ZPOŽDĚNÁ | POŽÁRNÍ | TICHÁ | CO SENZOR | INFOZÓNA | OKAMŽITÁ TICHÁ → OK

Hodnota: iiiii - 4-místný instalační kód.

EKB3/
EKB3W/
EWKB4

Sekce 53, číslo zóny a číslo typu zóny:

53 nn 1 # - Interiérová (Follow)

53 nn 2 # - Okamžitá (Instant)t

53 nn 3 # - 24 hodinová (24H)

53 nn 4 # - Zpožděná (Delay)

53 nn 5 # - Požární (Fire)

53 nn 6 # - Tichá (Panic, Silent)

53 nn 7 # - CO senzor (CO Sensor)

53 nn 8 # - Infozóna (Report/Control)

53 nn 9 # - Okamžitá tichá (Instant silent)

Hodnota: nn - číslo zóny, rozsah - [01... 76]

Příklad: 53125#

ELDES
Utility

Tato operace může být provedena z PC pomocí konfiguračního programu ELDES Utility.

Pokud je vyhlášen alarm z důvodu narušení Tiché zóny, Infozóny nebo Okamžitě tiché zóny, NENÍ aktivován výstup BELL ani žádná akustická signalizace.

14.6. Atributy (příznaky) zón

- **Stay (Noc)** – Pokud je systém zapnutý v režimu STAY, dojde k automatickému vyřazení všech zón označených atributem STAY. Tento režim se obvykle používá v noci, kdy je umožněn pohyb osob v části objektu. Více informací naleznete v kapitole **15. REŽIM STAY**.
- **Force** – Takto označená zóna nemusí být v klidu při zapínání systému. Pokud je systém zapnut s otevřenou zónou Force, nebere na její stav ohled do té doby, dokud tato zóna neobnoví svůj klidový stav. Poté se již chová jako jakákoli jiná zóna v systému dle své definice typu zóny. Více informací o typech zón najdete v předchozí kapitole **14.5. Definice typu zón**.
- **Společná (Shared)** – Pokud je zóna v děleném systému přiřazena do více podsystémů, lze nastavit dvojí logiku jejího chování v systému. Bez tohoto atributu zóna "hlídá" do té doby, dokud je zapnutý alespoň jeden podsystém, do kterého je přiřazena. S atributem Společná (Shared) zóna "hlídá" do té doby, dokud jsou zapnuty VŠECHNY podsystémy, do kterých je přiřazena. Po vypnutí kteréhokoliv z podsystémů již zóna "nehlídá". Toto chování zóny se obvykle používá pro střežení společných prostor s klávesnicí, které již není žádoucí střežit, jakmile je některý z uživatelů přítomen v objektu. Chování zóny během "hlídání" určuje nastavený typ zóny (okamžitá apod.).
- **Zpoždění (Nastavení reakční doby vstupu - Delay), ms** – Tento atribut určuje, jak dlouho musí trvat změna stavu zóny z klidového na poplachový, aby byl vyhlášen alarm zóny systémem a naopak. Tovární hodnota je 800 milisekund a obvykle ji není třeba měnit. Změna stavu, která trvá kratší dobu, nevyvolá poplach - ochrana proti falešným poplachům kvůli různým přechodovým jevům na vedení, kontaktech apod.
- **Potvrzení alarmu zóny (Cross-zone)** – Tento atribut pomáhá eliminovat plané poplachu. Při narušení zóny s nastaveným atributem Potvrzení alarmu zóny systém vyhlásí poplach pouze tehdy pokud je narušení zóny potvrzeno narušením jiné vybrané zóny během definovaného Času pro potvrzení. Pokud k potvrzení poplachu v definovaném čase nedojde, nedojde ani vyhlášení alarmu. Pokud je nastaveno Potvrzení alarmu toutéž zónou, je alarm vyhlášen pouze pokud během Času pro potvrzení dojde k opakovanému narušení dané zóny. Tento atribut je možno přiřadit jakékoli zóně včetně zón virtuálních.
- **Zpožděné zóny na okamžitě při Stay** – Tento atribut umožní dočasně přepnout zóny, které jsou při plném zapnutí zpožděné, na okamžitě při zapnutí Stay režimu. To způsobí, že do objektu není možno vstoupit ani obvyklou trasou bez vyvolání poplachu. Při plném zapnutí zůstanou zóny zpožděné beze změny. Více informací o typech zón najdete v předchozí kapitole **14.5. Definice typu zón**.
- **Zvonkohra (Chime)** – Tento atribut lze nastavit pouze hromadně všem zpožděným zónám a je-li aktivní, klávesnice při vypnutém systému vždy při narušení zpožděné zóny 3x zapírají. Tato funkce se používá např. v obchodech pro upozornění obsluhy na to, že vstoupil zákazník. Klávesnice EKB2 bez ohledu na tento atribut zobrazí vždy při narušení zpožděné zóny symbol otevřených dveří .
- **Chime klávesové zóny (Bell)** – Tento atribut je k dispozici pouze u nastavení klávesnice EKB3W/EWK4 a funguje jako Zvonkohra (viz výše).
- **Automatické vyřazení zóny** – Tento atribut nastavuje kolikrát může být daná zóna během jedné periody zapnutí/vypnutí narušena, než dojde k jejímu automatickému vyřazení. Tento atribut lze přiřadit pouze Okamžitě, Interiérově, Zpožděné a Okamžitě tiché zóně. Více informací o tom, jak bypassevat/zrušit bypass naleznete v kapitole **14.7 Dočasně odpojení zón (bypass)**.

Z důvodu šetření baterií nesignalizuje klávesnice EKB3W/EWK4 zvonkohru (chime) zpožděných zón, pokud není otevřena přímo zpožděná klávesová zóna klávesnice EKB3W/EWK4, v tom případě je signalizace zvonkohry aktivní. Více informací o klávesnici EKB3W/EWK4 naleznete v kapitole **19.5. EKB3W/EWK4 - Bezdrátová LED klávesnice**.

**Povolení STAY
atributu zóny
(zapnutí na noc)**

EKB2

Cesta v menu:

Zóny na desce: OK → iiiii → OK → ZÓNY → OK → DRÁTOVÉ ZÓNY → OK → ZÓNA 1... 12 → OK → NOC → OK → POVOLIT → OK

Bezdrátové zóny: ... BEZDRÁT. ZÓNY 1... 4 → OK → BEZDR. ZÓNY 13... 76 → OK → NOC → OK → POVOLIT → OK

Klávesové zóny: ... → KLÁVESOVÉ ZÓNY → OK → 1... 4. KLÁVESOVÁ ZÓNA → OK → NOC → OK → POVOLIT → OK

Zóny EPGM1: ... → EPGM ZÓNY... EPGM ZÓNY 17... 32 → OK → EPGM ZÓNA 1... 32 → OK → NOC → OK → POVOLIT → OK

Hodnota: iiiii - 4-místný instalační kód.

**EKB3/
EKB3W/
EWK4**

Sekce 56, číslo zóny a parametr:

56 nn 1 #

Hodnota: nn - číslo zóny, rozsah - [01... 76].

Příklad: 56041#

**ELDES
Utility**

Tato operace může být provedena z PC pomocí konfiguračního programu ELDES Utility.

**Zakázání STAY
atributu zóny
(zapnutí na noc)**

EKB2

Cesta v menu:

Zóny na desce: OK → iiiii → OK → ZÓNY → OK → DRÁTOVÉ ZÓNY → OK → ZÓNA 1... 12 → OK → NOC → OK → ZAKÁZAT → OK

Bezdrátové zóny: ... BEZDRÁT. ZÓNY 1... 4 → OK → BEZDR. ZÓNY 13... 76 → OK → NOC → OK → ZAKÁZAT → OK

Klávesové zóny: ... → KLÁVESOVÉ ZÓNY → OK → 1... 4. KLÁVESOVÁ ZÓNA → OK → NOC → OK → ZAKÁZAT → OK

Zóny EPGM1: ... → EPGM ZÓNY... EPGM ZÓNY 17... 32 → OK → EPGM ZÓNA 1... 32 → OK → NOC → OK → ZAKÁZAT → OK

Hodnota: iiiii - 4-místný instalační kód.

**EKB3/
EKB3W/
EWKB4**

Sekce 56, číslo zóny a parametr:

56 nn 0 #

Hodnota: nn - číslo zóny, rozsah - [01... 76].

Příklad: 56190#

**ELDES
Utility**

Tato operace může být provedena z PC pomocí konfiguračního programu ELDES Utility.

**Povolení FORCE
atributu zóny**

EKB2

Cesta v menu:

Zóny na desce: OK → iiiii → OK → ZÓNY → OK → DRÁTOVÉ ZÓNY → OK → ZÓNA 1... 12 → OK → FORCE → OK → POVOLIT → OK

Bezdrátové zóny: ... BEZDRÁT. ZÓNY 1... 4 → OK → BEZDR. ZÓNY 13... 76 → OK → FORCE → OK → POVOLIT → OK

Klávesové zóny: ... → KLÁVESOVÉ ZÓNY → OK → 1... 4. KLÁVESOVÁ ZÓNA → OK → FORCE → OK → POVOLIT → OK

Zóny EPGM1: ... → EPGM ZÓNY... EPGM ZÓNY 17... 32 → OK → EPGM ZÓNA 1... 32 → OK → FORCE → OK → POVOLIT → OK

Hodnota: iiiii - 4-místné instalační kód.

**EKB3/
EKB3W/
EWKB4**

Sekce 82, číslo zóny a parametr:

82 nn 1 #

Hodnota: nn - číslo zóny, rozsah - [01... 76].

Příklad: 82061#

**ELDES
Utility**

Tato operace může být provedena z PC pomocí konfiguračního programu ELDES Utility.

**Zakázání FORCE
atributu zóny**

EKB2

Cesta v menu:

Zóny na desce: OK → iiiii → OK → ZÓNY → OK → DRÁTOVÉ ZÓNY → OK → ZÓNA 1... 12 → OK → FORCE → OK → ZAKÁZAT → OK

Bezdrátové zóny: ... BEZDRÁT. ZÓNY 1... 4 → OK → BEZDR. ZÓNY 13... 76 → OK → FORCE → OK → ZAKÁZAT → OK

Klávesové zóny: ... → KLÁVESOVÉ ZÓNY → OK → 1... 4. KLÁVESOVÁ ZÓNA → OK → FORCE → OK → ZAKÁZAT → OK

Zóny EPGM1: ... → EPGM ZÓNY... EPGM ZÓNY 17... 32 → OK → EPGM ZÓNA 1... 32 → OK → FORCE → OK → ZAKÁZAT → OK

Hodnota: iiiii - 4-místný instalační kód.

**EKB3/
EKB3W/
EWKB4**

Sekce 82, číslo zóny a parametr:

82 nn 0 #

Hodnota: nn - číslo zóny, rozsah - [01... 76].

Příklad: 82110#

**ELDES
Utility**

Tato operace může být provedena z PC pomocí konfiguračního programu ELDES Utility.

Povolení/zákaz atributu Společná zóna

ELDES Utility

Tato operace může být provedena z PC pomocí konfiguračního programu ELDES Utility.

Nastavení reakční doby vstupu (Delay, ms)

ELDES Utility

Tato operace může být provedena z PC pomocí konfiguračního programu ELDES Utility.

Zpožděné zóny na okamžité při zapnutí STAY

ELDES Utility

Tato operace může být provedena z PC pomocí konfiguračního programu ELDES Utility.

Zrušení Zvonkohry (Chime)

EKB2

Cesta v menu:

OK → **iiii** → OK → ZÓNY → OK → ZVONKOHRA → OK → ZAKAZAT → OK

Hodnota: **iiii** - 4-místný instalační kód.

EKB3/
EKB3W/
EWKB4

Sekce 32 a parametr:

320 #

Příklad: 320#

ELDES Utility

Tato operace může být provedena z PC pomocí konfiguračního programu ELDES Utility.

Povolení Zvonkohry (Chime)

EKB2

Cesta v menu:

OK → **iiii** → OK → ZÓNY → OK → ZVONKOHRA → OK → POVOLIT → OK

Hodnota: **iiii** - 4-místný instalační kód.

EKB3/
EKB3W/
EWKB4

Sekce 32 a parametr:

321 #

Příklad: 321#

ELDES Utility

Tato operace může být provedena z PC pomocí konfiguračního programu ELDES Utility.

Funkce "Potvrzení alarmu zóny (Cross-zone)" není továrně nastavena. Pro nastavení zón pro potvrzení poplachu a/nebo nastavení času pro potvrzení použijte následující způsob:

Cross-zóna, nastavení jejího času, automatický bypass po stanoveném počtu poplachů

ELDES Utility



Tato operace může být provedena z PC pomocí konfiguračního programu ELDES Utility.

Funkce Cross - zóna a Automatické vyřazení zón po stanoveném počtu poplachů je třeba využívat obezřetně. Při neuváženém použití těchto funkcí hrozí snížení bezpečnosti systému!

NEPOUŽÍVEJTE funkci Potvrzení poplachu současně s funkcí Vyřazení zóny (Bypass). Pokud by došlo k automatickému vyřazení zóny, která slouží k potvrzení poplachu, nemůže tato zóna potvrdit alarm.

14.7. Dočasné odpojení zón (bypass)

Aby bylo možno z klávesnice EKB3/EKB3W/EWKB4 aktivovat funkci bypass, nesmí být tyto klávesnice přepruty do konfiguračního režimu.

Dočasné odpojení zón, tzv. Bypass (přemostění), umožňuje uživateli obejít zónu, která je z nějakého důvodu trvale otevřena (narušena), např. kvůli technické závadě nebo se v části střeženého prostoru vyskytuje potenciální příčina planých poplachů (pes apod.) Pokud je zóna bypassována, systém na její stav nebere ohled. Že je některá ze zón takto odpojena signalizuje klávesnice EKB3/EKB3W/EWKB4 žlutou kontrolkou **BYPS**/, klávesnice EKB2 zobrazí na displeji ikonu . Po jednom cyklu zapnutí/vypnutí systému se takto odpojené zóny z bezpečnostních důvodů automaticky aktivují zpět.

Odpojení (bypass) konkrétní zóny

EKB2

Cesta v menu:

OK → uumm → OK → ODPOJENÍ ZÓN → SEZNAM ODPOJENÍ 1... 9 → OK → Z1-jméno-zóny... Z144-jméno-zóny → OK → ODPOJIT ZÓNU → OK

Hodnota: uumm - 4-místný uživatelský/master kód; jméno-zóny - max. 24 znaků.

EKB3/
EKB3W/
EWKB4

Stiskněte klávesu BYPS/, číslo zóny a uživatelský/master kód:

 nn uumm #

Hodnota: nn - číslo zóny, rozsah - [01... 76]; uumm - 4-místný uživatelský/master kód.

Příklad: BYPS091111#

Vyřazení všech otevřených zón

EKB2

Cesta v menu:

OK → uumm → OK → ODPOJENÍ ZÓN → OK → ODPOJ OTEVŘ. ZÓNY → OK

Hodnota: uumm - 4-místný uživatelský/master kód.

Zóny zůstanou vyřazené, dokud nedojde k vypnutí systému. Pokud je systém vypnutý, zobrazují se otevřené zóny na klávesnici (viz kapitola 32.1.1.1. EKB2 - LCD klávesnice, 32.1.2. EKB3 - LED klávesnice a 19.5. EKB3W/EWKB4 - Bezdrátová LED klávesnice) a v INFO SMS zprávě (viz kapitola 26. SYSTÉMOVÉ INFORMACE. INFO SMS). Zóny lze znovu aktivovat také následujícím způsobem.

Aktivace vyřazených zón

EKB2

Cesta v menu:

OK → uumm → OK → ODPOJENÍ ZÓN → OK → SEZNAM ODPOJENÍ 1... 5 → OK → Z1-jméno-zóny... Z80-jméno-zóny → OK → ZRUŠIT ODPOJENÍ → OK

Hodnota: uumm - 4-místný uživatelský/master kód; jméno-zóny - až 24 znaků.

EKB3/
EKB3W/
EWKB4

Stiskněte klávesu BYPS/, číslo zóny a uživatelský/master kód:

 nn uumm #

Hodnota: nn - číslo zóny, rozsah - [01... 76]; uumm - 4-místný uživatelský/master kód.

Příklad: BYPS251111#

Zóny mohou být vyřazovány a aktivovány pouze pokud je systém vypnutý.

14.8. Popis zón

Každé ze zón je možno přiřadit prakticky libovolný název (jméno). Obvykle je jméno zóny voleno podle prostoru, který je daným detektorem střežen, např. kuchyň, obývák, dveře vstup apod. Popis zón je přejímán do SMS zpráv, které jsou uživateli posílány v případě poplachů. Továrně jsou názvy zón: Z1 - Zone1, Z2 - Zone2, Z3 - Zone3, Z4 - Zone4 atd...

Editace popisu zón

SMS

SMS text:

ssss Znn:jmeno-zony

Hodnota: ssss - 4-místné SMS heslo; nn - číslo zóny, rozsah - [1... 76]; jmeno-zony - max 24 znaků.

Příklad: 1111 Z3:Chodba vstup

ELDES
Utility

Tato operace může být provedena z PC pomocí konfiguračního programu ELDES Utility.

Zobrazení popisu zón

SMS

SMS text:

ssss STATUS

Hodnota: ssss - 4-místné SMS heslo.

Příklad: 1111 STATUS

EKB2

Cesta v menu:

Zóny na desce: OK → iiiii → OK → ZÓNY → OK → DRÁTOVÉ ZÓNY → OK → ZÓNA 1... 12 → OK → JMENO

Bezdrátové zóny: ... → BEZDR. ZÓNY 1... 4 → OK → BEZDR. ZÓNA 13... 76 → OK → JMENO

Klávesové zóny: ... → KLÁVESOVÁ ZÓNA → OK → 1... 4. KLÁVESOVÁ ZÓNA → OK → JMENO

Zóny EPGM1: ... → EPGM ZÓNY... EPGM ZÓNY 17... 32 → OK → EPGM ZÓNA 1... 32 → OK → JMENO

Hodnota: iiiii - 4-místný instalační kód.

ELDES Utility

Tato operace může být provedena z PC pomocí konfiguračního programu ELDES Utility.

Popis zóny nesmí obsahovat znaky () a (;), ani názvy programovatelných parametrů jako PSW, STATUS, ON, OFF apod.
NEPOUŽÍVEJTE ČESKOU DIAKRITIKU (háčky, čárky nad písmeny apod.)!

V jedné SMS zprávě může být editováno více názvů zón. Příklad: 1111 Z1:Kuchyn;Z3:Dvere vstup;Z4:Okno loznice.

14.9. Trvalý zákaz a povolení zóny

V továrním nastavení jsou všechny zóny s výjimkou klávesových a virtuálních zón povoleny. Pro trvalý zákaz resp. povolení zóny lze použít některý z následujících způsobů.

Zakázání zóny

SMS

SMS text:

ssss Znn:OFF

Hodnota: ssss - 4-místné SMS heslo; nn - číslo zóny, rozsah - [1... 76].

Příklad: 1111 Z13:OFF

EKB2

Cesta v menu:

Zóny na desce: OK → iiiii → OK → ZÓNY → OK → DRÁTOVÉ ZÓNY → OK → ZÓNA 1... 12 → OK → STAV → OK → ZAKÁZAT → OK

Bezdrátové zóny: ... → BEZDR. ZÓNY 1... 4 → OK → BEZDR. ZÓNA 13... 76 → OK → STAV → OK → ZAKÁZAT → OK

Klávesové zóny: ... → KLÁVESOVÉ ZÓNY → OK → 1... 4. KLÁVESOVÁ ZÓNA → OK → STAV → ZAKÁZAT → OK

Zóny EPGM1: ... → EPGM ZÓNY ... EPGM ZÓNY 17... 32 → OK → EPGM ZÓNA 1... 32 → OK → STAV → ZAKÁZAT → OK

Hodnota: iiiii - 4-místný instalační kód.

**EKB3/
EKB3W/
EWKB4**

Sekce 52, číslo zóny a parametr:

52 nn 0 #

Hodnota: nn - číslo zóny, rozsah - [01... 76].

Příklad: 52360#

ELDES Utility

Tato operace může být provedena z PC pomocí konfiguračního programu ELDES Utility.

Povolení zóny

SMS

SMS text:

ssss Znn:ON

Hodnota: ssss - 4-místné SMS heslo; nn - číslo zóny, rozsah - [1... 76].

Příklad: 1111 Z6:ON

EK B2**Cesta v menu:**Zóny na desce: OK → *iiii* → OK → ZÓNY → OK → DRÁTOVÉ ZÓNY → OK → ZÓNA 1... 12 → OK → STAV → OK → POVOLIT → OK

Bezdrátové zóny: ... → BEZDR. ZÓNY 1... 4 → OK → BEZDR. ZÓNA 13... 76 → OK → STAV → OK → POVOLIT → OK

Klávesové zóny: ... → KLÁVESOVÉ ZÓNY → OK → 1... 4. KLÁVESOVÁ ZÓNA → OK → STAV → POVOLIT → OK

Zóny EPGM1: ... → EPGM ZÓNY ... EPGM ZÓNY 17... 32 → OK → EPGM ZÓNA 1... 32 → OK → STAV → POVOLIT → OK

Hodnota: *iiii* - 4-místný instalační kód.**EK B3/
EK B3W/
EWKB4****Sekce 52, číslo zóny a parametr:***52 nn 1 #***Hodnota:** *nn* - číslo zóny, rozsah - [01... 76].**Příklad:** *52151#***ELDES
Utility**

Tato operace může být provedena z PC pomocí konfiguračního programu ELDES Utility.

14.10. Zobrazení stavu zón

Stav jednotlivých zón (narušení/obnova) je v reálném čase indikován na klávesnicích. Nejkomfortnějším způsobem, jak hromadně zobrazit stav jednotlivých zón v systému, je grafické rozhraní konfiguračního programu ELDES Utility - význam zobrazení v tomto prostředí je následující:

- Červená ikona Z - zóna je narušena.
- Zelená ikona Z - zóna je v klidu (obnovena).
- Šedá ikona Z - zóna není povolena.

Stav jednotlivých zón lze zjistit některým z následujících způsobů:

Zobrazení stavu zón**SMS****SMS text:***ssss INFO***Hodnota:** *ssss* - 4-místné SMS heslo.**Příklad:** *1111 INFO***EK B2****Cesta v menu:**OK → *uumm* → OK → OTEVŘENÉ ZÓNY → OK → ZÓNY 1... 144**Hodnota:** *uumm* - 4-místný uživatelský/master kód.**EK B3/
EK B3W/
EWKB4**

Otevřené zóny Z1 až Z12 jsou indikovány přímo svitem příslušné kontrolky 1 - 12. Otevření zón s číslem vyšším než 12 je indikováno blikající žlutou kontrolkou SYSTEM/△. Více informací o tom jak zjistit číslo konkrétní zóny v rozsahu Z13 - Z144 naleznete v kapitole **29. INDIKACE SYSTÉMOVÝCH PORUCH**.

V továrním nastavení jsou zónové kontrolky 1... 12 LED klávesnic významově přiřazeny k zónám Z1... Z12. Toto přiřazení je však možno v konfiguraci systému libovolně měnit.

15. REŽIM STAY

Jedná se o zvláštní způsob zapnutí systému, během kterého jsou deaktivovány zóny (detektory) v programu ústředny označené atributem STAY. Tento způsob zapnutí se obvykle používá v případě, že chceme střežit pouze část střeženého objektu - typickým příkladem je např. rodinný dům, kdy se systém zapne na noc v režimu STAY a je střeženo přízemí domu, zatímco detektory v patře, kde jsou ložnice, nehlídají.

Režim STAY lze aktivovat ručně nebo automaticky.

- **Automaticky** - pokud není během odchodového zpoždění narušena jakákoli zóna definovaná jako zpožděná (Delay) - obvykle magnetický kontakt na vstupních dveřích - systém se automaticky zapne s vyřazením všech zón označených jako STAY.

V některých případech vzdáleného zapnutí není aktivováno odchodové zpoždění, proto není tímto způsobem možné zapnutí STAY provést.

- **Ručně** - použitím některého z následujících postupů:

Ruční zapnutí STAY režimu

EKB2

Cesta v menu:

Nedělený systém: P2 → uumm → OK

Dělený systém: P2 → uumm → OK → [p] jméno-podsystemu → OK

Hodnota: uumm - 4-místný uživatelský/master kód; p - číslo podsystemu, rozsah - [1... 4]; jméno-podsystemu - max. 15 znaků pro popis.

EKB3/
EKB3W/
EWKB4

Stiskněte klávesu STAY/ a zadejte uživatelský/master kód:

 uumm

Hodnota: uumm - 4-místný uživatelský/master kód.

Příklad: STAY1111

Pokud je jeden nebo více podsystemů zapnutých ve STAY režimu, zobrazuje klávesnice EKB2 v základní obrazovce displeje ikonu .

Pro aktivaci režimu STAY z klávesnic EKB3/EKB3W/EWKB4 není třeba vstupovat do konfiguračního režimu.

Aby byl STAY režim zapnutí k dispozici, musí být v systému alespoň jedna zóna označena atributem STAY.

STAY režim není podporován u virtuálních zón.

Systém lze zapnout ve STAY režimu rovněž pomocí aplikace Eldes Security.

Více informací o tom, jak přiřadit zónám atribut STAY, naleznete v kapitole **14.6. Atributy zón**.

16. OCHRANNÉ KONTAKTY (TAMPERY)

Ochranným kontaktem (tamperem) je zde míněna uzavřená smyčka každého zónového drátového vstupu, jejíž neporušenost je trvale vyhodnocována v závislosti na nastaveném zapojení zón. Pokud je zjištěno přerušení této smyčky, je vyvolán poplach bez ohledu na to, jestli je systém zapnutý nebo vypnutý. Současně dojde k aktivaci sirénového výstupu, systémového piezoměniče i piezoměniče v klávesnicích a odeslání informačních SMS zpráv vybraným uživatelům. V případě bezdrátových zařízení je ochranným kontaktem míněn mikrosřínáč ovládaný krytem zařízení. Pokud dojde ke změně jeho stavu, bezdrátové zařízení tuto informaci odešle do ústředny. Systém vyhlásí poplach na základě narušení ochranných kontaktů v následujících případech:

- Pokud je sejmout kryt některého detektoru nebo sirény, otevřen instalační box ústředny apod. nebo je přerušeno vedení k detektorům, siréně apod. V továrním nastavení je narušený ochranný kontakt (tamper) v informační SMS zprávě popsán jako Tamper x (x = číslo tamperu).
- Pokud dojde ke ztrátě spojení s bezdrátovým zařízením z důvodu slabého signálu nebo nízkého stavu baterie daného bezdrátového zařízení. Tato odálost je identifikována jako Ztráta RF signálu. Více informací v kapitole **19.3. Monitoring stavu bezdrátových periferií**.

V továrním nastavení jsou informační SMS zprávy o poplachu vzniklém v důsledku narušení ochranného kontaktu povoleny. Zakázat je lze pomocí některého z následujících postupů.

Zakázání/povolení signalizace tamperu na konkrétní zóně

ELDES
Utility

Tato operace může být provedena z PC pomocí konfiguračního programu ELDES Utility.

Zobrazení narušených tamperů

SMS

Systém automaticky odešle informační SMS zprávu obsahující popis (název) narušeného ochranného kontaktu (tamperu).

EKB2

EKB2 Cesta v menu:

OK → uumm → OK → NARUŠENÉ TAMPERY → OK → TAMPER 1...144

Hodnota: uumm - 4-místný uživatelský/master kód.

EKB3/
EKB3W/
EWKB4

Svítilík žlutá kontrolka SYSTEM/⚠ signalizuje případný problém s ochranným kontaktem. Více informací naleznete v kapitole **29. INDIKACE SYSTÉMOVÝCH PORUCH**.

Zakázání informačních SMS o poplachu z důvodu narušení tamperu

EKB2

Cesta v menu:

Telefonní čísla uživatelů: OK → iiiii → OK → SMS ZPRÁVY 1 → OK → PORUCHA - TAMPER → OK → UŽIVATEL 1...10 → OK → ZAKÁZAT → OK

SMS o tamperu všem uživatelům najednou: ... → PORUCHA - TAMPER → OK → SMS VŠEM → OK → ZAKÁZAT → OK

Respektovat doručky: ... → PORUCHA - TAMPER → OK → SMS REPORT → OK → ZAKÁZAT → OK

Hodnota: iiiii - 4-místný instalační kód.

EKB3/
EKB3W/
EWKB4

Sekce 25/21/55, událost, pořadí tel. čísla uživatele a parametr:

Telefonní čísla uživatelů: 25 13 up 0 #

SMS o tamperu všem uživatelům najednou: 21 13 up 0 #

Respektovat doručky: 55 13 up 0 #

Hodnota: up - pořadí tel. čísla uživatele, rozsah - [01... 10].

Příklad: 2513030#

ELDES
Utility

Tato operace může být provedena z PC pomocí konfiguračního programu ELDES Utility.

Povolení informačních SMS o poplachu z důvodu narušení tamperu

EKBZ

Cesta v menu:

Telefonní čísla uživatelů: OK → iiiii → OK → SMS ZPRÁVY 1 → OK → PORUCHA - TAMPER → OK → UŽIVATEL 1... 10 → OK → POVOLIT → OK

SMS o tamperu všem uživatelům najednou: ... → PORUCHA - TAMPER → OK → SMS VŠEM → OK → POVOLIT → OK

Respektovat doručky: ... → PORUCHA - TAMPER → OK → SMS REPORT → OK → POVOLIT → OK

Hodnota: iiiii - 4-místný instalační kód.

EKB3/
EKB3W/
EWKB4

Sekce 25/21/55, událost, pořadí tel. čísla uživatele a parametr:

Telefonní čísla uživatelů: 25 13 up 1 #

SMS o tamperu všem uživatelům najednou: 21 13 up 1 #

Respektovat doručky: 55 13 up 1 #

Hodnota: up - pořadí tel. čísla uživatele, rozsah - [01... 10].

Příklad: 2513041#

ELDES
Utility

Tato operace může být provedena z PC pomocí konfiguračního programu ELDES Utility.

Další informace o tom, jak zobrazit narušené ochranné kontakty (tampery) viz kapitola **17. VYROZUMĚNÍ O POPLACHU**.

Pokud dojde k záznamu vyhodnocení narušení ochranného kontaktu (tamperu) na určité zóně, NEBUDE systém informovat uživatele o tomto stavu ani o případné ztrátě /obnově spojení s bezdrátovou periferií, pokud je daná zóna bezdrátová.

Pokud je na bezdrátové zóně již detekováno fyzické narušení ochranného kontaktu (tamperu), NEBUDE systém informovat uživatele o případné ztrátě /obnově spojení s touto bezdrátovou periferií.

Pokud dojde k vyřazení určité zóny, dojde rovněž k vyřazení jejího ochranného kontaktu a systém NEBUDE v tomto případě o poruše tamperu posílat žádné informace (neplatí pro klávesovou zónu EWKB4).

16.1. Popisy ochranných kontaktů (tamperů)

Každému ochrannému kontaktu je možno přiřadit jakýkoli název (jméno). Popis ochranných kontaktů (tamperů) je přejímán do SMS zpráv, které jsou uživatelům posílány v případě poplachu. Továrně jsou názvy ochranných kontaktů: *Tamper 1*, *Tamper 2*, *Tamper 3*, *Tamper 4 atd*. Změnu názvu (jména) ochranného kontaktu (tamperu) je možno provést pouze pomocí programu Eldes Utility.

Změna popisu tamperu

ELDES
Utility





Tato operace může být provedena z PC pomocí konfiguračního programu ELDES Utility.

Od verze firmware 01.02.00 a výše se proces vytváření názvu tamperu změnil. Každý název ochranného kontaktu se v těchto verzích firmware nyní skládá z názvu zóny, za který se doplňuje text, uvedený v poli „Společný název tamperu“ prostřednictvím konfiguračního programu ELDES Utility.

17. VYROZUMĚNÍ O POPLACHU

Pokud je narušena zóna, v závislosti na svém typu (viz kapitola **14.5. Definice typu zón**), nebo narušen ochranný kontakt (tamper), systém vyhlásí alarm. V továrním nastavení je doba poplachu stanovena na 1 minutu (viz kapitola **20. SIRÉNA/výstup BELL**). Během poplachu se systém může chovat následovně - v závislosti na příčině poplachu:

1. Systém aktivuje sirénový výstup a bzučák klávesnice.

- Sirénový výstup bude spínán přerušovaně při narušení Požární (Fire) zóny, jinak bude po dobu poplachu sepnutý trvale.
- Piezoměnič klávesnice bude generovat krátké přerušované tóny.
- Klávesnice EKB2 zobrazí v základním stavu v řádku podsystému v poplachu ikonu !!! spolu s ikonou , která informuje o nové poloze v paměti poplachů (viz kapitola **28. ZÁZNAMNÍK UDÁLOSTÍ A PAMĚŤ POPLACHŮ**). Pokud se jedná o požární poplach, rozsvítí se na klávesnici EKB2 ještě také ikona .
- Na klávesnici EKB3 bliká klávesa [1]... [4] s číslem podsystému v poplachu (klávesnice musí být ve 4-podsystémovém režimu).
- Klávesnice EKB3/EKB3W/EWKB4 v případě poplachu zobrazuje narušenou zónu(y) svitem příslušné LED u čísla zóny v rozsahu 1 - 12. V případě narušení zón(y) s vyšším číslem než 12 bliká LED kontrolka SYSTEM/. Pokud je narušen ochranný kontakt (tamper), kontrolka SYSTEM/ svítí. Jak na klávesnici EKB3/EKB3W/EWKB4 zobrazit číslo narušeného tamperu nebo narušené zóny s číslem vyšším než 12 se dočtete v kapitole **29. SYSTÉMOVÉ PORUCHY A JEJICH INDIKACE**.

2. Systém odesle SMS zprávu s identifikací narušené zóny/tamperu (viz kapitola **14.8. Popis zón**) na telefonní číslo prvního uživatele v pořadí, kterému je přidělen stejný podsystém jako zóně/tamperu, jež vyvolal(a) poplach. Tuto zprávu pošle systém odděleně pro každou narušenou zónu/tamper.

- Pokud je povolena volba "SMS poslejí v kaskádě" a příjemce odeslané SMS zprávy je nedostupný, pošle systém SMS zprávu znovu druhému uživateli v pořadí, kterému je přidělen stejný podsystém jako zóně/tamperu, jež vyvolal(a) poplach. Příjemce SMS může být nedostupný z následujících důvodů:
 - jeho mobilní telefon je vypnutý.
 - je mimo dosah signálu používané sítě 2G / 4G.
 - Systém pokračuje v odesílání podle bodu a) a pořadí uživatelů do té doby, dokud není přijetí SMS zprávy některým uživatelem potvrzeno (doručeníka operátora 2G / 4G) nebo dokud nevyčerpá všechny možnosti (uživatelská čísla). Systém odesílá každou SMS pouze jednou, tzn. že se nepokouší poslat zprávu znovu prvnímu uživateli, pokud selhalo doručení i poslednímu v pořadí.
3. Pokud je povoleno, **systém zavolá na telefonní číslo** prvního uživatele v pořadí, kterému je přidělen stejný podsystém jako zóně/tamperu, jež vyvolal(a) poplach. Systém volá odděleně pro každou narušenou zónu/tamper.
- Pokud uživatel, kterému systém volá, hovor přijme, systém umlčí sirény a přehraje uživateli audionahrávku přiřazenou k příslušné zóně, která vyhlásila poplach (viz kapitola **17.2. Audio soubory**) - platí pouze tehdy, je-li příslušná audionahrávka vytvořena.
 - Systém bude volat také dalším uživatelům v pořadí, kterým je přidělen stejný podsystém jako zóně/tamperu, jež vyvolal(a) poplach v případě, že předchozí volaný uživatel byl nedostupný z následujících důvodů:
 - jeho mobilní telefon je vypnutý.
 - je mimo dosah signálu používané sítě 2G / 4G.
 - jeho telefon je "obsazen" (uživatel právě hovoří).
 - uživatel hovor nepřijímá - tato doba je nastavena operátorem 2G / 4G (orientačně cca 20 sekund).
 - Systém pokračuje ve volání podle bodu b) a pořadí uživatelů do té doby, dokud některý uživatel hovor nepřijme nebo dokud nevyčerpá všechny možnosti (uživatelská čísla). Jeden poplach volá systém pouze jednou, tzn. že se nepokouší volat znovu prvnímu uživateli, pokud se nedovolal ani poslednímu v pořadí. Systém nevolá dalšímu uživateli v pořadí v případě, že předchozí volaný je dostupný ale hovor odmítne.
 - Pokud je povolena funkce "V případě poplachu volat všem uživatelům", systém volá na všechna uvedená uživatelská telefonní čísla v pořadí s povolenou funkcí "Volání v případě poplachu" a přiděleným oprávněním k podsystému v poplachu, bez ohledu na to, zda je daný uživatel dostupný, nedostupný nebo zda hovor odmítl. Jakmile je volání všem uvedeným uživatelům dokončeno, je tento cyklus opakován ještě 3krát (tovární nastavení, lze změnit). V těchto dalších kolech jsou pak volání uživatelé v předchozím cyklu volání nedostupní, dostupní jsou přeskočeni.

Pro deaktivaci sirénového výstupu (utišení sirén) a přerušování akcí navázaných na vyvolání poplachu (volání / SMS) vypněte systém (viz kapitola **12. ZAPÍNÁNÍ A VYPÍNÁNÍ SYSTÉMU**).

Bezdrátové sirény EWS2/EWS3 při alarmu houkají pouze v případě, že patří (resp. jejich bezdrátová zóna je přiřazena) do stejného podsystému, ve kterém došlo ke vzniku poplachu (více v kapitole **23.1. Přiřazení zóny k podsystému**).

**Nastavení volání
uživatelům při
poplachu**

ELDES
Utility

Tato operace může být provedena z PC pomocí konfiguračního programu ELDES Utility.

Zobrazení narušených (otevřených) zón

SMS

SMS text:

ssss INFO

Hodnota: ssss - 4-místné SMS heslo.

Příklad: 1111 INFO

EKB2

Cesta v menu:

OK → uumm → OK → OTEVŘENÉ ZÓNY → OK → ZONA 1... 144

Hodnota: uumm - 4-místný uživatelský/master kód.

EKB3/
EKB3W/
EWKB4

Otevřené zóny Z1 až Z12 jsou indikovány přímo svítem příslušné kontrolky 1 - 12. Otevření zón s číslem vyšším než 12 je indikováno blikající žlutou kontrolkou SYSTEM/Δ.

Více informací naleznete v kapitole **29. INDIKACE SYSTÉMOVÝCH PORUCH.**

ELDES
Utility

Tato operace může být provedena z PC pomocí konfiguračního programu ELDES Utility.

Zobrazení narušených (otevřených) tamperů

SMS

Systém automaticky odešle informační SMS zprávu obsahující popis (název) narušeného ochranného kontaktu (tamperu).

EKB2

Cesta v menu:

OK → uumm → OK → NARUŠENÉ TAMPERY → OK → TAMPER 1... 144

Hodnota: uumm - 4-místný uživatelský/master kód.

EKB3/
EKB3W/
EWKB4

Svítilící žlutá kontrolka SYSTEM/Δ signalizuje případný problém s ochranným kontaktem.

Více informací naleznete v kapitole **29. INDIKACE SYSTÉMOVÝCH PORUCH.**

Další informace o tom jak zakázat/povolit SMS zprávy a volání na telefonní čísla uživatelů v případě alarmu naleznete v kapitole **17.1. Povolení/zakázání SMS/volání při poplachu.**

Bez ohledu na nastavení vyznění při poplachu nebude zařízení volat na telefonní čísla uživatelů v případě, že je aktivní přenos informací z ústředny ESIM484 na Pult Centrální ochrany (PCO) přes 2G / 4G.

Pokud je během poplachu narušena jedna nebo více zón/ochranných kontaktů, odešle systém tolik SMS zpráv a provede tolik volání, kolik narušených zón/tamperů bylo provedeno. TOTO VŠAK NEPLATÍ pro Interiérové (podmínečně zpožděné) zóny.

Pokud jsou uživatelům doručovány zprávy nebo jim systém volá i poté, co došlo k vypnutí (odkódování) systému, jedná se o události, které se odesílají z paměti událostí a staly se ještě před vypnutím systému. Kapacita této paměti je maximálně 24 událostí.

Ve výjimečných případech může být problém s vytočením telefonního čísla uživatele, které je v procesu migrace mezi operátory 2G / 4G.

17.1. Povolení/zakázání SMS/volání při poplachu

V továrním nastavení systém v případě poplachu volá pomocí sítě 2G / 4G na přednastavená telefonní čísla. Pro zákaz/povolení této funkce lze použít některou z následujících konfiguračních metod.

Zákaz volání v případě poplachu

EKB2

Cesta v menu:

OK → iiiii → OK → PRIMÁRNÍ NASTAVENÍ → OK → NASTAV VOLÁNÍ/SMS → OK → VOLAT PŘI POPLACHU → OK → UŽIVATEL 1... 10 → OK → ZAKÁZAT → OK

Hodnota: iiiii - 4-místný instalační kód.

EKB3/
EKB3W/
EWKB4

Sekce 30, pořadí tel. čísla uživatele a parametr:

30 us1 #

Hodnota: us - pořadí tel. čísla uživatele, rozsah - [01... 10].

Příklad: 30081#

ELDES
Utility

Tato operace může být provedena z PC pomocí konfiguračního programu ELDES Utility.

Povolení volání v případě poplachu

EKB2

Cesta v menu:

OK → iiiii → OK → PRIMÁRNÍ NASTAVENÍ → OK → NASTAV VOLÁNÍ/SMS → OK → VOLAT PŘI
POPLACHU → OK → UŽIVATEL 1... 10 → OK → POVOLIT → OK

Hodnota: iiiii - 4-místný instalační kód.

EKB3/
EKB3W/
EWKB4

Sekce 30, pořadí tel. čísla uživatele a parametr:

30 us 0 #

Hodnota: us - pořadí tel. čísla uživatele, rozsah - [01... 10].

Příklad: 30090#

ELDES
Utility

Tato operace může být provedena z PC pomocí konfiguračního programu ELDES Utility.

V továrním nastavení systém zasílá přednastaveným uživatelům SMS zprávy v případě poplachu. Funkci lze zakázat/povolit některou z následujících metod

Zakázání SMS zpráv o poplachu

EKB2

Cesta v menu:

SMS na tel. čísla uživatelů: OK → iiiii → OK → SMS ZPRÁVY 1 → OK → UDÁLOST ALARM → OK
→ UŽIVATEL 1... 10 → OK → ZAKÁZAT → OK

SMS o poplachu všem: ... → UDÁLOST ALARM → OK → SMS VŠEM → OK → ZAKÁZAT → OK

Respektovat doručky: ... → UDÁLOST ALARM → OK → SMS REPORT → OK → ZAKÁZAT →
OK

Hodnota: iiiii - 4-místný instalační kód.

EKB3/
EKB3W/
EWKB4

Sekce 25/21/55, číslo události, pořadí tel. čísla uživatele a parametr:

SMS na tel. čísla uživatelů: 25 03 up 0 #

SMS o poplachu všem: 21 03 up 0 #

Respektovat doručky: 55 03 up 0 #

Hodnota: up - pořadí tel. čísla uživatele, rozsah - [01... 10].

Příklad: 2503060#

ELDES
Utility

Tato operace může být provedena z PC pomocí konfiguračního programu ELDES Utility.

Povolení SMS zpráv o poplachu

EKB2

SMS na tel. čísla uživatelů: OK → iiiii → OK → SMS ZPRÁVY 1 → OK → UDÁLOST ALARM → OK
→ UŽIVATEL 1... 10 → OK → POVOLIT → OK

SMS o poplachu všem: ... → UDÁLOST ALARM → OK → SMS VŠEM → OK → POVOLIT → OK

Respektovat doručky: ... → UDÁLOST ALARM → OK → SMS REPORT → OK → POVOLIT →
OK

Hodnota: iiiii - 4-místný instalační kód.

EKB3/
EKB3W/
EWKB4

Sekce 25/21/55, číslo události, pořadí tel. čísla uživatele a parametr:

SMS na tel. čísla uživatelů: 25 03 up 1 #

SMS o poplachu všem: 21 03 up 1 #

Respektovat doručky: 55 03 up 1 #

Hodnota: up - pořadí tel. čísla uživatele, rozsah - [01... 10].

Příklad: 2503101#

ELDES
Utility

Tato operace může být provedena z PC pomocí konfiguračního programu ELDES Utility.

Další informace o tom, jak nastavit odesílání SMS zpráv všem uživatelům najednou a/nebo upravit parametr Respektovat doručky, naleznete v kapitole 27. **SYSTÉMOVÁ VYROZUMĚNÍ**.

V továrním nastavení je povoleno odesílání SMS zpráv v případě detekce narušení ochranného kontaktu (tamperu). Více informací o tom jak tuto funkci zakázat/povolit naleznete v kapitole 16. **OCHRANNÉ KONTAKTY (TAMPERY)**.

17.2. Audio soubory a úvodní audio zpráva

Do zařízení je možno nahrát jednu „úvodní“ hlasovou zprávu s délkou max. 20 sekund a dále až 16 audiosouborů, z nichž každý může mít délku max. 6 sekund. Nahrávky lze jednoduše vytvořit přímo v konfiguračním programu *Eldes Utility* pomocí mikrofonu vestavěného do PC. Každou nahrávku je možno přiřadit k jakékoli zóně (s výjimkou zón virtuálních). Pokud taková zóna vyhlásí poplach v systému a systém je nastaven tak, že v případě poplachu volá přednastaveným uživatělem, je uživateli po přijetí tohoto hovoru do telefonu přehrána nejprve úvodní zpráva, obsahující základní údaje (označení objektu, adresa apod.) a ihned po jejím skončení je přehrána audiosoubor přiřazený k zóně, která vyhlásila poplach (obvykle s názvem příslušné zóny). Audiosoubory musí být v následujícím formátu:

- Maximální počet audiosouborů - 16
- Maximální délka nahrávky - 6 sekund
- Maximální počet úvodních zpráv - 1
- Maximální délka úvodní zprávy - 20 sekund
- Podporovaný formát souborů - .wav
- Specifikace formátu wav - 8kHz; 8bitů; Mono

Ústředna ESIM484 v továrním nastavení neobsahuje žádný zvukový soubor. Chcete-li zvukový soubor vytvořit a přiřadit jej k určité zóně, použijte konfigurační SW ELDES Utility.

**Vytvoření
a správa nahrávek
(audiosouborů)**

ELDES
Utility

Tato operace může být provedena z PC pomocí konfiguračního programu ELDES Utility.

**Přiřazení
audiosouboru
ke konkrétní zóně**

ELDES
Utility

Tato operace může být provedena z PC pomocí konfiguračního programu ELDES Utility.

Audiosoubory lze sdílet, tzn. že jednu konkrétní audionahrávku lze přiřadit více zónám najednou.

18. PROGRAMOVATELNÉ VÝSTUPY (PGM)

PGM výstupy jsou určeny pro spínání různých návazných elektronických a elektrických zařízení (vrata, brána, světlo, čerpadlo, topení aj.), přičemž okamžik sepnutí (aktivaci) PGM výstupu lze svázat s určitým stavem systému, konkrétní událostí v systému, s pravidelným časovým rozvrhem (plánovačem), popř. může tento výstup uživatel aktivovat/deaktivovat manuálně. PGM výstupy vzhledem ke svému malému povolenému proudovému zatížení spínají obvykle při aktivaci nejprve výkonové relé, které pak řídí vlastní zařízení, spotřebiči apod.

Ústředna ESIM484 obsahuje v základním provedení 4 tranzistorové PGM výstupy v provedení s otevřeným kolektorem, což umožňuje připojit až čtyři spínaná zařízení nebo relé. Informace o tom, jak lze počet PGM výstupů rozšířit, naleznete v kapitole **18.2. Rozšíření počtu PGM výstupů**.

PGM rozhraní ESIM484 jsou rozdělena do 4 kategorií:

PGM rozhraní	Popis	Max. počet PGM výstupů na zařízení	Max. počet PGM výstupů celkem
PGM výstupy na desce	PGM výstupy vestavěné na desce ústředny ESIM484	4	4
PGM výstupy na EPGM1	PGM výstupy na rozšiřujícím zónovém expanderu EPGM1	2	4
Bezdrátové PGM výstupy	PGM výstupy na bezdrátových zařízeních	2*	48**

* - Záleží na konkrétním přihlášeném bezdrátovém zařízení.

** - Dostupné pouze pokud není připojen žádný modul EPGM1.

18.1. Číslování PGM výstupů

Čísla PGM výstupů v rozsahu C1 až C4 jsou trvale vyhrazena pro PGM výstupy na desce ústředny ESIM484. Čísla v rozsahu C5-C48 jsou automaticky postupně přiřazována v chronologickém pořadí tak, jak jsou k ústředně připojovány, resp. přihlašovány - v případě bezdrátových zařízení - moduly, obsahující PGM výstupy.

18.2. Typy PGM výstupů

Uživatel může každý jednotlivý výstup nastavit podle svého uvážení jako jeden ze dvou dostupných typů: Přepínací nebo Pulsní*. Nastavení se provádí konfiguračním programem ELDES Utility.

- **Přepínací PGM** - v továrním nastavení jsou všechny PGM výstupy nastaveny jako přepínací. Výstup tohoto typu může být trvale v jednom ze stavů ON/OFF a lze jej použít pro akce typu Sepnout (ON), Vypnout (OFF) nebo Přepnout (změní stav na opačný). Rovněž lze definovat, v jakém výchozím stavu (ON/OFF) má tento typ výstupu být po inicializaci ústředny.
- **Pulsní PGM** - tento typ výstupu lze vybrat ve dvou variantách - Puls ON nebo Puls OFF a definovat dobu trvání pulsu (povolený interval hodnot 1 - 60 sekund). Pulsnímu typu výstupu nelze změnit výchozí stav po inicializaci - ten vyplývá z jeho definice a tento typ výstupu nelze trvale přepnout do opačného stavu.

Na bezdrátové zásuvce EWM1 je tlačítko, kterým lze ručně tuto zásuvku zapnout či vypnout (ON/OFF). Pokud nastavíme PGM výstup ovládající EWM1 jako pulsni, lze přesto tímto tlačítkem hardwarově zásuvku překlopit trvale do opačného stavu, což ovlivní následující automatickou pulsni akci.

18.3. Způsob ovládání PGM výstupů

Veškeré PGM výstupy lze ovládat následujícími způsoby:

- Klíčenkou EWK2
- Klíčenkou EWK3 KeyBoB
- Z klávesnice EKB2
- Z klávesnice EKB3/EKB3W/EWKB4
- Z klávesnice EKB6
- Z aplikace Eldes security
- Pomocí SMS zprávy
- Automaticky plánovačem
- Automaticky systémovou událostí

Systém lze naprogramovat tak, aby dlouhý stisk některé z číselných kláves na dotykové LCD klávesnici EKB2 vyvolal určitou akci (např. ovládal vybraný PGM výstup). Nastavit lze až 10 různých rychlých akcí, pro každou číselnou klávesu 0... 9 jednu.

18.4. Rozšíření počtu PGM výstupů

Počet dostupných PGM výstupů je možno v případě potřeby rozšířit pomocí:

- připojením zónového expanderu EPGM1, který obsahuje kromě zónových vstupů také dva PGM výstupy.
- přihlášením bezdrátového zařízení, které obsahuje PGM výstupy (viz kapitola **19. BEZDRÁTOVÁ ZAŘÍZENÍ**).

Maximální počet PGM výstupů v systému je 48.

18.5. Popis PGM výstupů

Každému PGM výstupu je možno přiřadit jakýkoli název (jméno). Popis PGM výstupu může být použit v SMS zprávě pro ovládání výstupů. PGM výstup je obvykle pojmenován podle zařízení které ovládá, např. SVĚTLO apod. v továrním nastavení jsou PGM výstupy pojmenovány: C1 - Controll1, C2 - Controll2, C3 - Controll3, C4 - Controll4 atd.

Editace názvu PGM výstupu

SMS

SMS text:

ssss Coojmeno-PGM

Hodnota: ssss - 4-místné SMS heslo; oo - číslo PGM výstupu, rozsah - [1... 48]; jmeno-PGM - až 16 znaků pro název.

Příklad: 1111 C2:Svetla

ELDES
Utility

Tato operace může být provedena z PC pomocí konfiguračního programu ELDES Utility.

Zobrazení názvů PGM výstupů

SMS

SMS text:

ssss INFO

Hodnota: ssss - 4-místné SMS heslo.

Příklad: 1111 INFO

EKBZ

Cesta v menu:

OK → mmmm → OK → PGM VÝSTUPY → OK → jméno

Hodnota: mmmm - 4-místný master kód.

ELDES
Utility

Tato operace může být provedena z PC pomocí konfiguračního programu ELDES Utility.

Popis PGM výstupu nesmí obsahovat znaky (,) a (;), ani názvy programovatelných parametrů jako PSW, STATUS, ON, OFF apod. NEDOPORUČUJE SE POUŽÍVAT ČESKOU DIAKRITIKU.

18.6. Zakázání/povolení PGM výstupu

V továrním nastavení je každému PGM výstupu jednotlivě povoleno manuální ovládání z klávesnice a Cloudu. Tuto funkci lze zakázat. Takový výstup pak lze stále ovládat automaticky nebo přes SMS příkaz, ale jeho stav v tom případě nebude zobrazován v menu klávesnice EKB2, EKB6 ani v aplikaci Eldes Security.

Povolení/zákaz ovládání PGM výstupu z klávesnice a plítkace

ELDES
Utility

Tato operace může být provedena z PC pomocí konfiguračního programu ELDES Utility.

18.7. Manuální ovládání PGM výstupů ON/OFF

V továrním nastavení se všechny PGM výstupy po inicializaci ústředny nachází ve stavu vypnuto (OFF). Pro ruční přepnutí stavu použijte některý z následujících způsobů.

Aktivace PGM výstupu (ON)

SMS

SMS text:

§§§§ Coo:ON nebo §§§§ jmeno-PGM:ON

Hodnota: §§§§ - 4-místné SMS heslo; oo - číslo PGM výstupu, rozsah - [1... 48]; jmeno-PGM - max. 16 znaků pro název.

Příklad: 1111 Svetla:ON

EKB2

Cesta v menu:

OK → mmmm → OK → PGM VYSTUPY → OK → název výstupu → ON → OK

Hodnota: mmmm - 4-místný master kód.

EKB3/
EKB3W/
EKB4

Sekce 61, číslo PGM výstupu a parametr:

61 oo 1 #

Hodnota: oo - číslo PGM výstupu, rozsah - [01... 48].

Příklad: 61031#

EKB6

Tuto funkci je neprve nutno naprogramovat pomocí konfiguračního programu ELDES Utility.

EWK2
EWK3

Tuto funkci je neprve nutno naprogramovat pomocí konfiguračního programu ELDES Utility.

ELDES
Utility

Tato operace může být provedena z PC pomocí konfiguračního programu ELDES Utility.

ELDES
Security

Tato operace může být provedena z mobilní aplikace Eldes Security.

Ruční přepnutí /určení počátečního stavu výstupu na OFF

SMS

SMS text:

§§§§ Coo:OFF nebo §§§§ jmeno PGM:OFF

Hodnota: §§§§ - 4-místné SMS heslo; oo - číslo PGM výstupu, rozsah - [1... 48]; jmeno-PGM - max. 16 znaků popisu.

Příklad: 1111 C2:OFF

EKB2

Cesta v menu:

OK → mmmm → OK → PGM VYSTUPY → OK → název výstupu → OFF → OK

Hodnota: mmmm - 4-místný master kód.

EKB3/
EKB3W/
EKB4

Sekce 61, číslo PGM výstupu a parametr:

61 oo 0 #

Hodnota: oo - číslo PGM výstupu, rozsah - [01... 48].

Příklad: 61020#

EKB6

Tuto funkci je neprve nutno naprogramovat pomocí konfiguračního programu ELDES Utility.

**EWK2
EWK3**

Tuto funkci je neprve nutno naprogramovat pomocí konfiguračního programu ELDES Utility.

**ELDES
Utility**

Tato operace může být provedena z PC pomocí konfiguračního programu ELDES Utility.

**ELDES
Security**

Tato operace může být provedena z mobilní aplikace Eldes Security.

Pokud je PGM výstup aktivován (ON) nebo deaktivován (OFF) pomocí SMS příkazu, potvrdí systém provedení tohoto příkazu v odpovědi na telefonní číslo uživatele, který příkaz odeslal. Přepínací PGM výstup je možno aktivovat (ON) či deaktivovat (OFF) pomocí výše uvedených příkazů trvale, pulsní PGM výstup pouze na čas definovaný v konfiguraci.

Přepínací PGM výstup může být aktivován (ON) na definovanou dobu pouze tehdy, jestliže je neaktivní (OFF) a opačně.

Vybranému tlačítku klíčenky EWK2 s přiřazenou funkcí "Výběr podsystému" je možno přiřadit zároveň funkci Ovládání, Inverze nebo Puls výstupu. V tomto případě bude příslušná akce PGM výstupu vykonána až po uplynutí tří sekund, během kterých systém čeká, bude-li následovat stisk tlačítka pro zapnutí / vypnutí podsystému. Pokud ano, k provedení akce PGM nedojde.

18.8. Ovládání PGM výstupů aktivními událostmi, resp. plánovačem (Scheduler)

V systému lze nadefinovat až 48 automatických událostí (32 automatizací pro PGM výstupy + 16 automatizací pro ovládání systému). Automatizace nabízí pro ovládání výstupů následující akce:

Přepínací PGM

- **Zapnuto (ON)** - Aktivuje trvale PGM výstup.
- **Vypnuto (OFF)** - Deaktivuje trvale PGM výstup.
- **Zapní (ON) na definovaný čas** - Aktivuje PGM výstup na předem nastavenou dobu (v sekundách).
- **Vypní (OFF) na definovaný čas** - Deaktivuje PGM výstup na předem nastavenou dobu (v sekundách).

Pulsní PGM

- **Puls (ON)** - Proveďte zapnutí (ON) PGM výstupu na určenou dobu a jeho automatickou změnu zpět po uplynutí nastavené doby. Rozsah trvání pulzu může být od 1 do 60 sekund.
- **Puls (OFF)** - Proveďte vypnutí (OFF) PGM výstupu na určenou dobu a jeho automatickou změnu zpět po uplynutí nastavené doby. Rozsah trvání pulzu může být od 1 do 60 sekund.

Pro ovládání PGM výstupů je možné využít následující systémové události:

Systémové události pro PGM výstupy

- **Systém zapnut** - Plně zapnutí jakéhokoli podsystému nebo konkrétního vybraného podsystému 1 až 4.
- **Systém vypnut** - Vypnutí jakéhokoli podsystému nebo konkrétního vybraného podsystému 1 až 4 z plného zapnutí.
- **Systém zapnut STAY** - Zapnutí jakéhokoli podsystému nebo konkrétního vybraného podsystému 1 až 4 v režimu STAY.
- **Systém vypnut STAY *** - Vypnutí jakéhokoli podsystému nebo konkrétního vybraného podsystému 1 až 4 z režimu STAY.
- **Vypnutí obecné*** - Vypnutí jakéhokoli podsystému nebo konkrétního vybraného podsystému 1 až 4 z libovolného zapnutí.
- **Počátek alarmu** - Vyvolení poplachu v jakémkoli podsystému nebo konkrétním vybraném podsystému 1 až 4.
- **Konec alarmu*** - Konec poplachu v jakémkoli podsystému nebo konkrétním vybraném podsystému 1 až 4.
- **Pokles teploty** - Pokles teploty pod definovanou hranici MIN na zvoleném teplotním senzoru č.1 až 8.
- **Překročení teploty** - Překročení teploty přes definovanou hranici MAX na zvoleném teplotním senzoru č.1 až 8.
- **Narušení zóny** - Narušení (otevření) vybrané zóny v rozsahu Z1 až Z144.
- **Obnova zóny** - Obnova vybrané zóny v rozsahu Z1 až Z144.
- **Start plánovače** - Aktivační čas vybraného plánovače 1-32.
- **Konec plánovače** - Deaktivační čas vybraného plánovače 1-16.
- **Výskyt systémové poruchy** - Výskyt konkrétní vybrané systémové poruchy (viz kap. 29. INDIKACE SYSTÉMOVÝCH PORUCH).
- **Obnova systémové poruchy** - Obnova konkrétní vybrané systémové poruchy (viz kap. 29. INDIKACE SYSTÉMOVÝCH PORUCH).
- **Počátek požárního poplachu** - Vyvolení požárního poplachu v jakémkoli nebo konkrétním vybraném podsystému 1 až 4.
- **Konec požárního poplachu** - Vyvolení požárního poplachu v jakémkoli nebo konkrétním vybraném podsystému 1 až 4.

Systémové události pro ovládání systému

- Zapnutí systému (plné)
- Vypnout systém (z plného zapnutí)
- Zapnout v režimu STAY
- Vypnout z režimu STAY*
- Vypnout obecně (z plného i STAY zapnutí)
- Zapnout / vypnout pomocí zóny (Keyswitch)

Plánovače

Systém nabízí až 32 plánovačů, ve kterých je možné nastavit pravidelné akce pro vybrané PGM výstupy v závislosti na konkrétním dni a čase. Jestliže je vybraný plánovač, jenž obsahuje nadefinované aktivační časy a dny přiřazené ke konkrétnímu PGM výstupu, bude je tento výstup kopírovat. Každý plánovač obsahuje následující parametry:

- **Začátek** - Určuje čas, od kdy bude vybraný PGM výstup kopírovat definovanou aktivační událost.
- **Konec** - Určuje čas, do kdy bude vybraný PGM výstup kopírovat definovanou aktivační událost.
- **V tyto dny** - Určuje dny, ve kterých bude vybraný PGM výstup kopírovat definovanou aktivační událost.

Doplňkové volby

Tyto volby mohou dále omezit situace, kdy dojde ke změně stavu vybraného PGM výstupu dle definované aktivační události. Pokud jsou tyto doplňkové volby použity, musí být kromě primární aktivační události vybraného PGM výstupu splněna ještě některá další podmínka, aby ke změně stavu PGM výstupu došlo. Nebo-li pokud došlo k aktivační události pro vybraný PGM výstup, ale není splněna vybraná podmínka v doplňkové volbě, PGM výstup svůj stav nezmění. Doplňkové volby jsou následující:

- **Systém zapnut** - Zapnutí jakéhokoliv nebo konkrétního vybraného podsystemu 1 až 4.
- **Systém vypnut** - Vypnutí jakéhokoliv nebo konkrétního vybraného podsystemu 1 až 4.
- **Narušení zóny** - Narušení (otevření) vybrané zóny v rozsahu Z1 až Z144.
- **Obnova zóny** - Obnova vybrané zóny v rozsahu Z1 až Z144.

Příklad: PGM výstup C1 se má aktivovat (ON), jestliže dojde k narušení Z6. Doplňková podmínka je taková, že se tak má stát jen v případě, že je vypnutý podsystem č.2. K aktivaci PGM výstupu C1 tedy dojde pouze tehdy, jestliže je vypnutý podsystem 2 a dojde k narušení zóny č.6. Uživatel si pro doplňkovou podmínku také může vybrat všechny podsystemy (1 až 4) nebo jejich kombinaci. Systém bude sledovat stav těchto vybraných oddílů a provede akci pouze pokud všechny vybrané podsystemy budou splňovat vybranou definici doplňkové podmínky.

Nastavení ovládání PGM výstupů událostí a/nebo plánovačem

ELDES Utility

Tato operace může být provedena z PC pomocí konfiguračního programu ELDES Utility.

Pokud není nastaven aktuální datum a čas (ústředna hlásí poruchu - Datum a čas nenastaven), NEFUNGUJE ovládání PGM výstupů podle plánovače. Jak datum a čas nastavit se dozvíte v kapitole **9. DATUM A ČAS**.

Pokud jsou pro ovládání PGM výstupu vybrány oba způsoby aktivace - tedy aktivace událostí i plánovačem najednou, bude příslušný PGM výstup ovládán vybranou událostí pouze v době, která je povolena plánovačem.

Pokud je automatická aktivace PGM výstupu nastavena v režimu "puls" - PGM výstup se na definovanou dobu aktivuje (ON) nebo deaktivuje (OFF) v závislosti na tom, v jakém stavu se PGM výstup nachází (ON nebo OFF) při inicializaci systému.

18.9. Definice typu PGM výstupu u bezdrátových zařízení

- **Výstup** - Funguje jako klasický PGM výstup, ovládaný jako na ústředně událostí nebo plánovačem. Tovární nastavení pro všechny PGM.
- **Sirána** - V tomto nastavení PGM výstup kopíruje výstup BELL, tzn. že je spínán v případě hlasitého alarmu. Toto nastavení se hodí např. pokud je siréna připojena k výstupu bezdrátového expanderu EW2.

Nastavení typu PGM výstupu u bezdrátových zařízení

ELDES Utility

Tato operace může být provedena z PC pomocí konfiguračního programu ELDES Utility.

19. BEZDRÁTOVÁ ZAŘÍZENÍ

Ústředna ESIM484 má vestavěn modul bezdrátové nadstavby a lze ji tak velmi jednoduše rozšiřovat o bezdrátová zařízení ELDES. K této bezdrátové nadstavbě je možno přihlásit až 64 bezdrátových zařízení typů:

- EWP2/EWP3 - bezdrátový pohybový PIR detektor
- EWD2/EWD3 - bezdrátový magnetický kontakt s vestavěným otřesovým senzorem/externím vstupem
- EWS3 - bezdrátová interiérová siréna
- EWS2/EWS4 - bezdrátová venkovní siréna
- EWK2/EWK2A - bezdrátová klíčenka
- EWK3 (KeyBoB) - bezdrátová klíčenka
- EKB3W/EWKB4 - bezdrátová klávesnice
- EW2 - bezdrátový zónový a PGM rozšiřující modul (expander)
- EWF1 - bezdrátový detektor kouře
- EWF1CO - bezdrátový detektor kouře a oxidu uhelnatého (CO)
- EWR2 - bezdrátový opakovač signálu
- EWM1 - bezdrátová zásuvka

Dosah těchto bezdrátových zařízení je až 3000 metrů v otevřeném prostoru. Komunikace mezi ústřednou a bezdrátovými prvky je dvoucestná a probíhá v bezlicenčním pásmu 868MHz. Pokud je k ústředně připojen konfigurační program ELDES Utility, je četnost vysílání komunikačních telegramů u všech **nepřihlášených** bezdrátových prvků s periodou vysílání delší než 10 sekund zkrácena na 10 sekund. Po ukončení konfigurace (odpojení SW ELDES Utility) je perioda vysílání upravena zpět na původní hodnotu.

V případě vzdálené konfigurace se četnost vysílání komunikačních telegramů bezdrátového prvku nemění, zůstává na výročních hodnotách.

Spojení s bezdrátovým zařízením je hlídáno pomocí pravidelných testovacích "telegramů" s nastavitelnou periodou. Jakmile je bezdrátové zařízení zapnuto (připojeno k napájení), začne do svého okolí vysílat data, tzv. "telegramy", obsahující identifikaci zařízení a další technické údaje. Pro úsporu napájecích baterií však tyto přihlašovací telegramy nevysílá nepřetržitě, ale s určitou periodou, dokud nedojde k přihlášení zařízení do systému. Pokud tedy zapneme (připojíme k napájení) nové, nepřihlášené bezdrátové zařízení, snaží se navázat spojení s ústřednou a četnost přihlašovacích telegramů (pokusu o navázání spojení) je následující:

- EKB3W, EW2, EWP2, EWS2, EWS3, EWS4, EWF1, EWF1CO, EWM1:
 - Prvních 360 pokusů po zapnutí (resetu) zařízení - každých 10 sekund;
 - Poté vždy 1x za minutu.
- EWD2:
 - Prvních 360 pokusů po zapnutí (resetu) zařízení - každých 10 sekund;
 - Poté vždy 1x za 2 minuty.
- EWD3, EWKB4, EWP3:
 - Perioda přenosu spárováných prvků: EWP3 - každou 1 minutu; EWKB4, EWD3 - každých 5 minut;
 - Perioda přenosu nespárováných prvků nebo prvků, které jsou déle než 48 hodin bez komunikace s ústřednou: 1x za 10 minut.

Po navázání spojení a přihlášení zařízení do systému se četnost odesílání telegramů změní (tzv. dohledové telegramy) a tato četnost (perioda) je ovlivněna editovatelným parametrem Kontrola spojení (Test time). Případná úprava tohoto parametru (prodloužení) vede k prodloužení životnosti baterií, ovšem zároveň prodlužuje reakční dobu bezdrátových prvků (netýká se informací o poplachovém stavu - tato informace je vždy přenášena do ústředny okamžitě). **Příklad: Poplach v systému vznikne v 09:15:25 a systém vydá pokyn k aktivaci bezdrátové sirény EWS3. Protože v továrním nastavení siréna zjišťuje stav systému vždy 1x za 7 sekund, rozezná se nejpozději v 09:15:32.**

Po navázání spojení a přihlášení zařízení do systému (tovární nastavení, ovlivněné parametrem Kontrola spojení (Test Time):

- EWKB4, EWD3: každých 5 minut
- EKB3W, EWD2, EWP2/EWP3: každých 60 sekund
- EWM1, EW2, EWF1, EWF1CO: každých 30 sekund
- EWS2, EWS3: každých 7 sekund

Parametr Kontrola spojení (Test Time) lze změnit pouze v konfiguračním programu Eldes Utility.

Nastavení kontroly spojení (Test Time)

ELDES Utility

Tato operace může být provedena z PC pomocí konfiguračního programu ELDES Utility.

Parametr Nastavení kontroly (Test Time) ovlivňuje také dobu trvání případného přihlašovacího procesu, pokud má dané bezdrátové zařízení tento parametr již upraven, neboť ovlivňuje četnost telegramů vysílaných zařízením. Systém bezdrátové zařízení přihlásí teprve po prvním, úspěšně přijatém telegramu.

V porovnání s ostatními klávesnicemi ELDES vykazuje bezdrátová klávesnice, EKB3W/EWKB4 určité odlišnosti. Více informací o bezdrátové komunikaci a nastavení klávesnice EKB3W/EWKB4 naleznete v kapitole **19.5.3. Bezdrátová komunikace, Spící režim a Čas podsvitu.**

19.1. Přihlášení, odstranění a záměna bezdrátového zařízení

Bezdrátová zařízení mohou být do bezdrátové nadstavby přihlášena velmi jednoduše a pohodlně pomocí grafického rozhraní konfiguračního programu ELDES Utility. Pro ruční přihlášení/odstranění bezdrátového zařízení pomocí SMS zprávy je třeba znát 8-místný ID kód zařízení. Ten je vytištěn na štítku, umístěném zvenku na krytu zařízení nebo na desce s plošným spojem, podle typu zařízení.

Bezdrátové zařízení je možno přihlásit pomocí některého z uvedených způsobů.

Přihlášení bezdrátového zařízení do systému

SMS

SMS text:

`ssss SET:wless-id`

Hodnota: ssss - 4-místné SMS heslo; wless-id - 8-místné ID číslo zařízení.

Příklad: 1111 SET:535185D

ELDES Utility

Tato operace může být provedena z PC pomocí konfiguračního programu ELDES Utility.

Během přihlašování bezdrátových klíčenek EWK2/EWK2A je třeba na nich několikrát stisknout libovolné tlačítko.

Jakmile je bezdrátové zařízení přihlášeno, obsadí jednu z 64 možných pozic pro bezdrátové zařízení vyhrazených v systému a systém automaticky také vyhradí jednu nebo dvě zóny a případně také PGM pozice pro dané bezdrátové zařízení v závislosti na jeho typu.

Bezdrátové zařízení je možno odebrat pomocí některého z uvedených způsobů.

Odebrání bezdrátového zařízení ze systému

SMS

SMS text:

`ssss DEL:wless-id`

Hodnota: ssss - 4-místné SMS heslo; wless-id - 8-místné ID číslo zařízení.

Příklad: 1111 DEL:535185D

ELDES Utility

Tato operace může být provedena z PC pomocí konfiguračního programu ELDES Utility.

Po odebrání zařízení ze systému nezapomeňte provést jeho reset na tovární hodnoty a vyjměte z něj baterii.

Stejný typ bezdrátových zařízení je možno mezi sebou zaměnit pomocí některého z uvedených způsobů.

Výměna bezdrátových zařízení stejného typu

SMS

SMS text:

`ssss REP:wless-id < oldwl-id`

Hodnota: ssss - 4-místné SMS heslo; wless-id - 8-místné ID číslo nového zařízení; oldwl-id - 8-místné ID číslo původního zařízení.

Příklad: 1111 REP:535185D < 41286652

Po úspěšné záměně zařízení zůstane konfigurace původního zařízení zachována i pro zařízení nové.

Pokud je bezdrátové zařízení úspěšně odebráno ze systému, je třeba zresetovat také jeho parametry na tovární hodnoty.

Pokud tak nečiníte, bude se bezdrátové zařízení snažit neustále obnovit spojení s ústřednou, což vede ke zkrácení životnosti napájecích baterií nebo k jejich úplnému vybití.

Jestliže se Vám nedaří přihlásit bezdrátové zařízení, resetujte jej, prosím, na tovární hodnoty a zkuste jej přihlásit znovu. Jak zresetovat dané bezdrátové zařízení na tovární hodnoty zjistíte z jeho uživatelského návodu, popř. kontaktujte, prosím, svého dodavatele.

19.2. Informace z bezdrátového zařízení

Jakmile je bezdrátové zařízení přihlášeno, jsou (v závislosti na jeho typu) ze zařízení přenášeny následující informace:

- stav baterií (v procentech)
- aktuální síla signálu (v procentech)
- chybovost (počet neúspěšných "telegramů" za posledních 10-minut) - lze zobrazit pouze v menu klávesnice EKB2
- verze firmware
- perioda kontroly spojení s daným bezdrátovým prvkem (parametr Test Time) v milisekundách - dostupné pouze při konfiguraci pomocí SMS zprávy.

Pro zobrazení těchto informací můžete použít některou z následujících metod.

Zobrazení informací o bezdrátovém zařízení

SMS

SMS text:

ssss RFINFO:wless-id nebo ssss RFINFO:Znn

Hodnota: wless-id - 8-místné ID číslo zařízení; nn - číslo bezdr. zóny, rozsah - [13... 80].

Příklad: 1111 RFINFO:5351B5D

EKB2

Cesta v menu:

Kapacita baterií: OK → iii → OK → BEZDR. ZAŘÍZENÍ 1... 2 → OK → wless-dev wless-id → OK → BATERIE

Síla signálu: ... → wless-dev wless-id → OK → SIGNAL

Chybovost: ... → wless-dev wless-id → OK → POV. CHYBOVOST

Verze firmware: ... → wless-dev wless-id → OK → VERZE

Hodnota: iii → 4-místný instalační kód; wless-dev - typ bezdr. zařízení; wless-id - 8-místné ID číslo zařízení.

ELDES Utility

Tato operace může být provedena z PC pomocí konfiguračního programu ELDES Utility.

Systém podporuje až 64 bezdrátových zařízení. Potřebujete-li zobrazit volné pozice pro bezdrátová zařízení v systému:

Zobrazení volných pozic pro bezdrátová zařízení

SMS

SMS text:

ssss STATUS FREE

Hodnota: ssss - 4-místné SMS heslo.

Příklad: 1111 STATUS FREE

ELDES Utility

Tato operace může být provedena z PC pomocí konfiguračního programu ELDES Utility.

19.3. Kontrola spojení s bezdrátovými prvky

Pokud některé z přihlášených bezdrátových prvků přestane komunikovat z důvodu slabého signálu nebo nízkého stavu baterií a tato komunikace se během 4 hodin (továrně, parametr lze editovat) neobnoví, systém vyhlásí poplach z důvodu ztráty spojení s bezdrátovým prvkem. V továrním nastavení je uživatel o tomto poplachu informován pomocí SMS zprávy s textem *Ztráta RF zařízení wless-dev wless-id Tamper x* (wless-dev = typ bezdrátového zařízení; wless-id = 8-místné ID číslo zařízení; x = číslo ochranného kontaktu (tamperu). Jakmile dojde k obnově spojení, je o této skutečnosti uživatel rovněž informován.

Časovou prodlevu 4 hodiny pro detekci ztráty bezdrátového prvku lze upravit, dbejte však při její úpravě na to, aby nově nastavená doba pro detekci ztráty spojení s bezdrátovým prvkem byla minimálně 3x delší, než nejdelší čas kontroly (Test Time) v přihlášených bezdrátových prvcích. Konfigurační program ELDES Utility přehledně zobrazuje pro každý přihlášený i nepřihlášený bezdrátový prvek zvlášť čítač, který zobrazuje, jak často daný prvek komunikuje s ústřednou, resp. jak dlouho se již neozval. Konfigurační program Vás bude rovněž varovat, pokud se určitý bezdrátový prvek nehlásí po dobu o 5 minut delší, než je čas kontroly pro tento prvek nastavené. Pokud se nepřihlášené bezdrátové zařízení odmlčí na dobu delší než 1,5 minuty, bude jeho ikona z grafického rozhraní konfiguračního programu odstraněna.

Nastavení časové prodlevy pro detekci ztráty bezdrátového prvku a nastavení způsobu vyrozumění uživatelů o této skutečnosti je možné pouze pomocí konfiguračního programu.

Nastavení prodlevy pro detekci ztráty bezdrátového prvku

ELDES Utility

Tato operace může být provedena z PC pomocí konfiguračního programu ELDES Utility.

**Zákaz SMS o ztrátě
bezdřátu**

EKB2

Cesta v menu:

Tel. čísla uživatelů: OK → iiiii → OK → SMS ZPRÁVY 2 → OK → ZTRÁTA RF SIGNÁLU → OK → UŽIVATEL 1... 10 → OK → ZAKÁZAT → OK
SMS všem najednou: ... → ZTRÁTA RF SIGNÁLU → OK → SMS VŠEM → OK → ZAKÁZAT → OK
Respektovat doručení: ... → ZTRÁTA RF SIGNÁLU → OK → SMS REPORT → OK → ZAKÁZAT → OK

Hodnota: iiiii - 4-místný instalační kód.

**EKB3/
EKB3W/
EWKB4**

Sekce 25/21/55, číslo události, pořadí tel. čísla uživatele a parametr:

Tel. čísla uživatelů: 25 18 up 0 #

SMS všem najednou: 21 18 up 0 #

Respektovat doručení: 55 18 up 0 #

Hodnota: up - pořadí tel. čísla uživatele, rozsah - [01... 10].

Příklad: 2518030#

**ELDES
Utility**

Tato operace může být provedena z PC pomocí konfiguračního programu ELDES Utility.

**Povolení SMS o ztrátě
bezdřátu**

EKB2

Cesta v menu:

Tel. čísla uživatelů: OK → iiiii → OK → SMS ZPRÁVY 2 → OK → ZTRÁTA RF SIGNÁLU → OK → UŽIVATEL 1... 10 → OK → POVOLIT → OK
SMS všem najednou: ... → ZTRÁTA RF SIGNÁLU → OK → SMS VŠEM → OK → POVOLIT → OK
Respektovat doručení: ... → ZTRÁTA RF SIGNÁLU → OK → SMS REPORT → OK → POVOLIT → OK

Hodnota: iiiii - 4-místný instalační kód.

**EKB3/
EKB3W/
EWKB4**

Sekce 25/21/55, číslo události, pořadí tel. čísla uživatele a parametr:

Tel. čísla uživatelů: 25 18 up 1 #

SMS všem najednou: 21 18 up 1 #

Respektovat doručení: 55 18 up 1 #

Hodnota: up - pořadí tel. čísla uživatele, rozsah - [01... 10].

Příklad: 2518031#

**ELDES
Utility**

Tato operace může být provedena z PC pomocí konfiguračního programu ELDES Utility.

**Povolení SMS o ztrátě
bezdřátu po 20min**

EKB2

Cesta v menu:

Tel. čísla uživatelů: OK → iiiii → OK → SMS ZPRÁVY 2 → OK → CHYBA RF 20MIN → OK → UŽIVA-
TEL 1... 10 → OK → POVOLIT → OK
SMS všem najednou: ... → CHYBA RF 20MIN → OK → SMS VŠEM → OK → POVOLIT → OK
Respektovat doručení: ... → CHYBA RF 20MIN → OK → SMS REPORT → OK → POVOLIT → OK

Hodnota: iiiii - 4-místný instalační kód.

**EKB3/
EKB3W/
EWKB4**

Sekce 25/21/55, číslo události, pořadí tel. čísla uživatele a parametr:

Tel. čísla uživatelů: 25 25 up 1 #

SMS všem najednou: 21 25 up 1 #

Respektovat doručení: 55 25 up 1 #

Hodnota: up - pořadí tel. čísla uživatele, rozsah - [01... 10].

Příklad: 2525031#

**ELDES
Utility**

Tato operace může být provedena z PC pomocí konfiguračního programu ELDES Utility.

**Zákaz SMS o ztrátě
bezdrátu po 20min**

EKB2

Cesta v menu:

Tel. čísla uživatelů: OK → iiiii → OK → SMS ZPRÁVY 2 → OK → CHYBA RF 20MIN → OK → UŽIVA-
TEL 1... 10 → OK → ZAKÁZAT → OK

SMS všem najednou: ... → CHYBA RF 20MIN → OK → SMS VŠEM → OK → ZAKÁZAT → OK

Respektovat doručení: ... → CHYBA RF 20MIN → OK → SMS REPORT → OK → ZAKÁZAT → OK

Hodnota: iiiii - 4-místný instalační kód.

**EKB3/
EKB3W/
EWKB4**

Sekce 25/21/55, číslo události, pořadí tel. čísla uživatele a parametr:

Tel. čísla uživatelů: 25 25 up 0 #

SMS všem najednou: 21 25 up 0 #

Respektovat doručení: 55 25 up 0 #

Hodnota: up - pořadí tel. čísla uživatele, rozsah - [01... 10].

Příklad: 2525031#

**ELDES
Utility**

Tato operace může být provedena z PC pomocí konfiguračního programu ELDES Utility.

Pokud je na určité bezdrátové zóně zakázáno vyhodnocení stavu ochranného kontaktu (tamperu), systém NEPOŠLE žádnou SMS zprávu ani o fyzickém narušení/obnově ochranného kontaktu, ani o ztrátě/obnově spojení s daným bezdrátovým prvkem. Více informací o nastavení ochranných kontaktů naleznete v kapitole **16. OCHRANNÉ KONTAKTY (TAMPERY)**.

Pokud je na daném bezdrátovém prvku již aktivován (narušen) ochranný kontakt, systém již NEPOŠLE další SMS zprávu v případě ztráty spojení s tímto prvkem.

19.4. Povolení/zakázání funkce „Siréna při ztrátě bezdrátu“

System je možné nastavit tak, že pokud dojde ke ztrátě spojení s bezdrátovým zařízením na dobu delší než 4 hodiny, systém kromě odeslání SMS zprávy s informací o této události také aktivuje sirénový výstup. Továrně je tato funkce zakázána. Pokud chcete aktivaci při ztrátě spojení s bezdrátovým prvkem povolit/zakázat, použijte některý z uvedených způsobů nastavení.

Povolení funkce "Siréna při ztrátě bezdrátu"

EKB2

Cesta v menu:

OK → iiii → OK → PRIMÁRNÍ NASTAVENÍ → OK → NASTAVENÍ SIRÉNY → OK → ALARM PRI
ZTR. RF → OK → POVOLIT → OK

Hodnota: iiii - 4-místný instalační kód.

EKB3/
EKB3W/
EWKB4

Sekce 76 a parametr:

701 #

Příklad: 761#

ELDES
Utility

Tato operace může být provedena z PC pomocí konfiguračního programu ELDES Utility.

Zakázání funkce "Siréna při ztrátě bezdrátu"

EKB2

Cesta v menu:

OK → iiii → OK → PRIMÁRNÍ NASTAVENÍ → OK → NASTAVENÍ SIRÉNY → OK → ALARM PRI
ZTR. RF → OK → ZAKÁZAT → OK

Hodnota: iiii - 4-místný instalační kód.

EKB3/
EKB3W/
EWKB4

Sekce 76 a parametr:

700 #

Příklad: 760#

ELDES
Utility





Tato operace může být provedena z PC pomocí konfiguračního programu ELDES Utility.

19.5. EKB3W/EWKB4 - Bezdrátová LED Klávesnice









Základní funkce klávesnice EKB3W/EWKB4:

- Zapnutí a vypnutí systému (viz kapitola 12.5. Klávesnice EKB3/EKB3W/EWKB4 a uživatelské kódy).
- Zapnutí a vypnutí systému v režimu STAY (viz kapitola 15. REŽIM STAY).
- Konfigurace systémových parametrů (viz kapitola 5. KONFIGURAČNÍ METODY).
- Ovládání PGM výstupů (viz kapitola 18.4. Manuální ovládání výstupů).
- Optická signalizace pomocí LED (viz kapitola 19.5.1. Význam LED indikátorů).
- Akustická signalizace vestavěným piezoměničem.
- Přepnutí podsystému klávesnice (viz kapitola 23.3. Přířazení a přepnutí podsystému klávesnice).

19.5.1. Význam LED indikátorů

	Svítlí - systém je v zapnutém stavu / běží odchodové zpoždění; bliká - konfigurační mód aktivován
	Svítlí - systém je připraven - žádné otevřené zóny/tamperry
	Svítlí - systémová porucha; bliká - otevřené zóny s číslem vyšším než 12
	Svítlí - v systému jsou vyřazené (bypassované) zóny
1-12	Svítlí - daná zóna je otevřena / zadávání konfiguračního příkazu

19.5.2. Význam kláves

	Ruční zapnutí v režimu STAY
	Vstup do režimu dočasného vyřazování zón (bypassu)
	Zahájení aktivace / deaktivace konfiguračního režimu
	Zobrazení poruch / otevřených zón s číslem vyšším než 12 / narušených tamperů
	Numerické klávesy pro zadávání hodnot
	Klávesy pro přepnutí podsystému
	Smazání chybně zadaného znaku (clear)
	Potvrzení (enter)

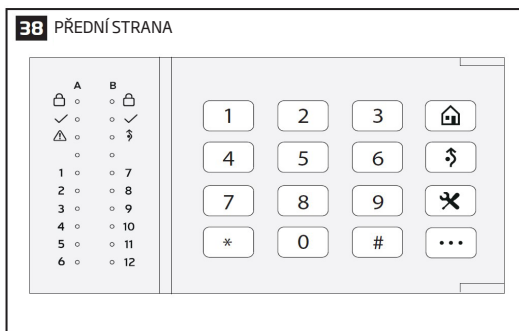

19.5.3. Bezdrátová komunikace, Spící režim a Čas podsvítu

Po úspěšném přihlášení klávesnice do systému začne klávesnice obousměrně komunikovat s ústřednou, komunikace probíhá následujícím způsobem:

- Z důvodu prodloužení životnosti baterií se většinu času klávesnice EKB3W/EWKB4 nachází v tzv. spícím (úsporném) režimu a v pravidelných intervalech (továrně 5 minut) se z tohoto režimu probouzí a odesílá do ústředny základní diagnostické informace. Toto periodické probouzení však není signalizováno svítem žádné kontrolky ani piezoměničem.
- Po stisku kterékoli klávesy na klávesnici EKB3W/EWKB4 se na 10 sekund (továrně, lze změnit) aktivuje podsvět klávesnice a LED kontrolky, zároveň se automaticky změní perioda komunikace mezi ústřednou a klávesnicí na 2 sekundy, aby měla klávesnice rychlejší odezvu na změny stavů zón, alarmu, poruch, aktivace/deaktivace apod. které nastanou v tom podsystému, do kterého patří také daná klávesnice (viz kapitola **23. PODSYSTÉMY**).
- Pokud není během deseti sekund stisknuta žádná klávesa (tovární nastavení), přejde klávesnice zpět do spícího režimu. V tom okamžiku zcela zhasne podsvět klávesnice a zhasnou rovněž LED kontrolky.
 - pokud dojde k narušení klávesové zóny dané klávesnice nebo jejího ochranného kontaktu, klávesnice se automaticky probudí (jako by došlo ke stisku klávesy) - v tomto okamžiku začne také akusticky generovat případný běh příchodového zpoždění popř, signalizovat pomocí LED kontrolky stavy zón resp. systému.
 - pokud dojde k narušení JINÉ než klávesové zóny dané klávesnice nebo jejího ochranného kontaktu, klávesnice se automaticky NEPROBUDÍ a NEZAČNE akusticky generovat případný běh příchodového zpoždění popř, signalizovat pomocí LED kontrolky stavy zón resp. systému.

Čas, po který klávesnice zůstane v "probuzeném" stavu (továrně 10 sekund), lze nastavit následujícím způsobem:

Nastavení času podsvítu

ELDES Utility

Tato operace může být provedena z PC pomocí konfiguračního programu ELDES Utility.

V továrním nastavení jsou klávesové zóny bezdrátových klávesnic povoleny, proto je třeba zapojit dodávaný rezistor mezi svorky klávesové zóny v každé bezdrátové klávesnici. Rovněž je třeba dbát na spolehlivé stlačení ochranného kontaktu při instalaci klávesnice do držáku.

Je doporučeno klávesnici probouzet stiskem "mazací" klávesy hvězda [*], aby nedošlo k zadání chybného znaku sekvence.

19.6. EWF1/EWF1CO - Bezdrátový detektor kouře/koncentrace CO

Základní vlastnosti:

- Fotoelektrický senzor detekující i pomalé doutnající požáry, verze EWF1CO také s detekcí oxidu uhelnatého
- Tlačítko TEST
- Bez radioaktivního materiálu - šetrné k životnímu prostředí
- Vysoká a stabilní citlivost
- Rychlá a jednoduchá instalace
- LED kontrolka
- Vestavěný piezoměnič pro signalizaci alarmu
- Auto-reset po vyvětrání měřící komůrky

Více informací o tomto produktu naleznete v jeho instalačním manuálu.

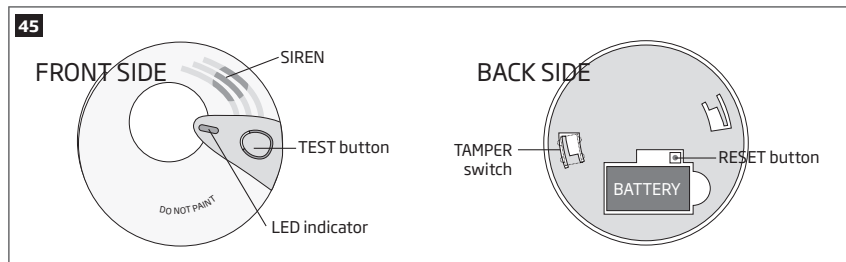

19.6.1. Vazba detektorů

Tato funkce umožní propojit všechny bezdrátové kouřové/CO detektory v systému tak, aby se poté, co jeden z detektorů přejde do poplachového stavu a jeho sirénka začne znít, rozezněly i sirénky všech ostatních kouřových/CO detektorů v systému. Sirénka v detektoru, který alarm způsobil, bude znít do té doby, dokud se nevyvětrá jeho měřící komůrka, ostatní detektory budou znít předem definovanou dobu (továrně - 30 sekund).

V továrním nastavení je tato funkce povolena, parametr délky signalizace ostatních detektorů je nastaven na 30 sekund. Zakázat/povolit tuto funkci nebo upravit délku signalizace ostatními detektory je možné nastavit následujícími způsoby.

Zákaz funkce "Vazba detektorů"

EKB2

Cesta v menu:

OK → **iiii** → OK → PRIMÁRNÍ NASTAVENÍ → OK → NASTAVENÍ SIRÉNY → OK → VAZBA EWF1 → OK → ZAKÁZAT → OK

Hodnota: **iiii** - 4-místný instalační kód.

**EKB3/
EKB3W/
EAKB4**

Sekce 50 a parametr:

500 #

Příklad: 500#

**ELDES
Utility**

Tato operace může být provedena z PC pomocí konfiguračního programu ELDES Utility.

Povolení funkce "Vazba detektorů"

EKB2

Cesta v menu:

OK → **iiii** → OK → PRIMÁRNÍ NASTAVENÍ → OK → NASTAVENÍ SIRÉNY → OK → VAZBA EWF1 → OK → Povolit → OK

Hodnota: **iiii** - 4-místný instalační kód.

**EKB3/
EKB3W/
EAKB4**

Sekce 29 a parametr:

501 #

Příklad: 501#

ELDES
Utility

Tato operace může být provedena z PC pomocí konfiguračního programu ELDES Utility.

**Nastavení doby
signalizace "vazby
detektorů"**

ELDES
Utility

Tato operace může být provedena z PC pomocí konfiguračního programu ELDES Utility.

Maximální doba, kterou lze pro vazbu detektorů EWF1/EWF1CO nastavit je 255 sekund (4 min. 15 sec.).

Systémový poplach má vyšší prioritu než nastavená doba vazby detektorů, proto v případě vzniku poplachu v systému budou znít sirény EWF1/EWF1CO tak dlouho, jak je nastaveno parametrem "Čas sirény", přestože hodnota parametru vazb detektorů je nižší.

19.7. EW2 - Bezdrátový zónový a PGM expander

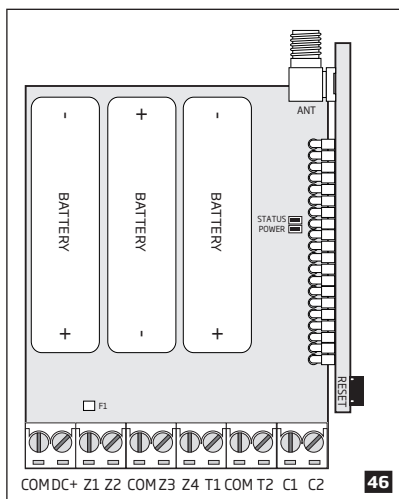

Základní vlastnosti:

- 4 zónové vstupy.
- 2 tranzistorové PGM výstupy.
- Bateriové nebo externí napájení.
- Kompatibilní s drátovými detektory nebo sirénami.

EW2 je zařízení umožňující připojit bezdrátové k ústředně libovolná drátová zařízení (detektory apod.) jiných výrobců. Expander EW2 obsahuje 4 zónové vstupy a 2 PGM výstupy pro bezdrátové ovládání libovolných elektrických zařízení (např. osvětlení, topení, čerpadlo apod.). Zařízení je možno napájet variabilně buď z externího napájecího zdroje nebo z baterií (3 x 1,5V velikosti AA). Je možno obě napájení kombinovat - v případě výpadku externího napájení dojde automaticky k přepnutí na baterie.

Do systému je možno v závislosti na konfiguraci systému přihlásit maximálně 16 zařízení EW2 (v případě, že nejsou použity žádné klávesové, EPGM1, virtuální ani žádné jiné bezdrátové zóny).

Více informací naleznete v Instalačním a uživatelském návodu pro zařízení EW2.

20. SIRÉNA / výstup BELL

Jakmile ústředna vyhlásí alarm (hlasitý poplach), dojde k sepnutí sirénového výstupu na definovanou dobu (továrně 1 minuta) nebo do okamžiku vypnutí podsystemu, který vyvolal poplach - podle toho, co nastane dříve. Doba trvání poplachu lze nastavit některým z následujících způsobů.

Doba trvání poplachu

SMS

SMS text:

ssss SIREN:t

Hodnota: ssss - 4-místné SMS heslo; t - doba trvání alarmu, rozsah - [0..5] minut.

Příklad: 1111 SIREN:4

EKB2

Cesta v menu:

OK → iii → OK → PRIMÁRNÍ NASTAVENÍ → OK → NASTAVENÍ SIRÉNY → OK → DELKA ALARMU → OK → tt → OK

Hodnota: iii - 4-místný instalační kód; tt - doba trvání alarmu, rozsah - [1...10] minut.

EKB3/
EKB3W/
EWKB4

Sekce 10 a doba trvání alarmu:

10 tt #

Hodnota: tt - doba trvání alarmu, rozsah - [00...10] minut.

Příklad: 1007#

ELDES
Utility

Tato operace může být provedena z PC pomocí konfiguračního programu ELDES Utility.

Zobrazení nastavené doby trvání poplachu

SMS

SMS text:

ssss SIREN

Hodnota: ssss - 4-místné SMS heslo

Příklad: 1111 SIREN

EKB2

Cesta v menu:

OK → iii → OK → PRIMÁRNÍ NASTAVENÍ → OK → NASTAVENÍ SIRÉNY → OK → DELKA ALARMU

Hodnota: iii - 4-místný instalační kód.

ELDES
Utility

Tato operace může být provedena z PC pomocí konfiguračního programu ELDES Utility.

Způsob zapojení sirény najdete v kapitole **2.3.3. Siréna**.

Maximální doba trvání alarmu je 30 minut, tuto hodnotu je možno nastavit pouze pomocí programu ELDES Utility. Pokud je nastavena délka trvání poplachu na 0 minut, nedojde při hlasitém poplachu k aktivaci sirén (ani bezdrátových).

Z důvodu úspory baterií jsou bezdrátové sirény aktivovány vždy maximálně na dobu 6 minut, přestože je parametr doba trvání alarmu delší.

20.1. Monitorování stavu výstupu BELL

Ústředna neustále kontroluje stav výstupu BELL. Pokud dojde k odpojení sirény nebo problému na vedení k siréně apod., ústředna vyhlásí poruchu (viz kapitola **29.INDIKACE SYSTÉMOVÝCH PORUCH**) a odešle o této skutečnosti SMS zprávu na telefonní číslo uživatele (továrně zakázáno). Jakmile je siréna připojena, resp. je porucha sirény opravena, indikace poruchy zmizí a uživatel je o obnově stavu informován SMS zprávou. Aby bylo monitorování stavu výstupu BELL funkční, je třeba výstup BELL vyvážit rezistorem příslušné hodnoty (viz kapitola **2.3.3. Siréna**).

V továrním nastavení jsou informační SMS zprávy o poruše sirény, resp. výstupu BELL zakázány. Povolit/zakázat je lze některým z následujících způsobů.

Povolení SMS zpráv o poruše/obnově sirény

EKB2

Cesta v menu:

Tel. čísla uživatelů: OK → iiij → OK → SMS ZPRÁVY 1 → OK → PORUCHA SIRÉNY → OK → UŽIVATEL 1... 10 → OK → POVOLIT → OK

SMS všem najednou: ... → PORUCHA SIRÉNY → OK → SMS VŠEM → OK → POVOLIT → OK

Respektovat doručení: ... → PORUCHA SIRÉNY → OK → SMS REPORT → OK → POVOLIT → OK

LED indikátor

Hodnota: iiij - 4-místný instalační kód.

EKB3/
EKB3W/
EWK4

Sekce 25/21/55, číslo události, pořadí tel. čísla uživatele a parametr:

Tel. čísla uživatelů: 25 08 up 1 #

SMS všem najednou: 21 08 up 1 #

Respektovat doručení: 55 08 up 1 #

Hodnota: up - pořadí tel. čísla uživatele, rozsah - [01... 10].

Příklad: 2508021#

ELDES
Utility

Tato operace může být provedena z PC pomocí konfiguračního programu ELDES Utility.

Zakázání SMS zpráv o poruše/obnově sirény

EKB2

Cesta v menu:

Tel. čísla uživatelů: OK → iiij → OK → SMS ZPRÁVY 1 → OK → PORUCHA SIRÉNY → OK → UŽIVATEL 1... 10 → OK → ZAKÁZAT → OK

SMS všem najednou: ... → PORUCHA SIRÉNY → OK → SMS VŠEM → OK → ZAKÁZAT → OK

Respektovat doručení: ... → PORUCHA SIRÉNY → OK → SMS REPORT → OK → ZAKÁZAT → OK

Hodnota: iiij - 4-místný instalační kód.

EKB3/
EKB3W/
EWK4

Sekce 25/21/55, číslo události, pořadí tel. čísla uživatele a parametr:

Tel. čísla uživatelů: 25 08 up 0 #

SMS všem najednou: 21 08 up 0 #

Respektovat doručení: 55 08 up 0 #

Hodnota: up - pořadí tel. čísla uživatele, rozsah - [01... 10].

Příklad: 2508040#

ELDES
Utility

Tato operace může být provedena z PC pomocí konfiguračního programu ELDES Utility.

Další informace o funkci *Respektovat doručení* a o tom, jak posílat SMS zprávy všem uživatelům najednou naleznete v kapitole **27. SYSTÉMOVÁ VYROZUMĚNÍ**.

20.2. Kváknutí sirény při běžném zapnutí

Pokud je funkce povolena, siréna, resp. sirénový výstup je krátce aktivován při každém zapnutí (2x) nebo vypnutí (1x) systému. V továrním nastavení je tato funkce vypnuta, zapnout/vypnout ji můžete některým z následujících způsobů.

Bezdrátové sirény signalizují zastřežení i odstřežení systému stejně bez jejich rozlišení, vždy třemi krátkými signály.

Povolení funkce "kváknutí" sirény

EKB2

Cesta v menu:

OK → iiiii → OK → PRIMÁRNÍ NASTAVENÍ → OK → NASTAVENÍ SIRÉNY → OK → KVÁKNUTÍ SIRÉNY → OK → POVOLIT → OK

Hodnota: iiiii - 4-místný instalační kód.

EKB3/
EKB3W/
EWK4

Sekce 29 a parametr:

29 1 #

Příklad: 291#

ELDES
Utility

Tato operace může být provedena z PC pomocí konfiguračního programu ELDES Utility.

Zakázání funkce "kváknutí" sirény

EKB2

Cesta v menu:

OK → iiiii → OK → PRIMÁRNÍ NASTAVENÍ → OK → NASTAVENÍ SIRÉNY → OK → KVÁKNUTÍ SIRÉNY → OK → ZAKÁZAT → OK

Hodnota: iiiii - 4-místný instalační kód.

**EKB3/
EKB3W/
EWKB4**

Sekce 29 a parametr:

29 0 #

Příklad: 290#

**ELDES
Utility**

Tato operace může být provedena z PC pomocí konfiguračního programu ELDES Utility.

20.3. Kváknutí sirény při zapnutí STAY

Při zapnutí systému v režimu STAY (noční režim) siréna "nekvákne", přestože je dle předchozí kapitoly tato funkce povolena. Pokud chcete, aby siréna akusticky signalizovala zapnutí/vypnutí systému také v režimu STAY, je třeba tuto funkci povolit zvlášť.

Povolení funkce "kváknutí" sirény při zapnutí STAY

EKB2

Cesta v menu:

OK → iiiii → OK → PRIMÁRNÍ NASTAVENÍ → OK → NASTAVENÍ SIRÉNY → OK → KVÁKNUTÍ PŘI STAY → OK → POVOLIT → OK

Hodnota: iiiii - 4-místný instalační kód.

**EKB3/
EKB3W/
EWKB4**

Sekce 95 a parametr:

95 1 #

Hodnota: 951#

**ELDES
Utility**

Tato operace může být provedena z PC pomocí konfiguračního programu ELDES Utility.

Zakázání funkce "kváknutí" sirény při zapnutí STAY

EKB2

Cesta v menu:

OK → iiiii → OK → PRIMÁRNÍ NASTAVENÍ → OK → NASTAVENÍ SIRÉNY → OK → KVÁKNUTÍ PŘI STAY → OK → ZAKÁZAT → OK

Hodnota: iiiii - 4-místný instalační kód.

**EKB3/
EKB3W/
EWKB4**

Sekce 95 a parametr:

95 0 #

Hodnota: 950#

**ELDES
Utility**

Tato operace může být provedena z PC pomocí konfiguračního programu ELDES Utility.

20.4. Nastavení optické signalizace venkovní bezdrátové sirény EWS2

Pokud je povoleno, pak vestavěná optická signalizace v bezdrátové venkovní siréně EWS2 bliká během signalizace alarmu. Pro povolení/zákaz této funkce použijte některou z uvedených metod.

Povolení blikání EWS2

EKB2

Cesta v menu:

OK → iiiii → OK → PRIMÁRNÍ NASTAVENÍ → OK → NASTAVENÍ SIRÉNY → OK → EWS2 LED → OK → POVOLIT → OK

Hodnota: iiiii - 4-místný instalační kód.

**EKB3/
EKB3W/
EWKB4**

Sekce 88 a parametr:

88 1 #

Příklad: 881#

ELDES
Utility

Tato operace může být provedena z PC pomocí konfiguračního programu ELDES Utility.

Zákaz blikání EWS2

EKB2

Cesta v menu:

OK → **iiii** → OK → PRIMÁRNÍ NASTAVENÍ → OK → NASTAVENÍ SÍŘENÝ → OK → EWS2 LED → OK → ZAKÁZAT → OK

Hodnota: **iiii** - 4-místný instalační kód.

EKB3/
EKB3W/
EKB4

Sekce 88 a parametr:

88 0 #

Příklad: 880#

ELDES
Utility

Tato operace může být provedena z PC pomocí konfiguračního programu ELDES Utility.

20.5. Nastavení optické signalizace vnitřní bezdrátové sířeny EWS3

Pokud je povoleno, pak vestavěná optická signalizace v bezdrátové vnitřní sířeně EWS3 bliká během signalizace alarmu - modře v případě hlasitého poplachu klasické zóny/tamperu - červeně v případě poplachu požární zóny. Tuto signalizaci lze povolit/zakázat.

Povolení signalizace EWS3 LED

EKB2

Cesta v menu:

Poplachová LED (modrá): OK → **iiii** → OK → PRIMÁRNÍ NASTAVENÍ → OK → NASTAVENÍ SÍŘENÝ → OK → EWS3 ALARM LED → OK → POVOLIT → OK

Požární LED (červená): ... → NASTAVENÍ SÍŘENÝ → OK → EWS3 POŽÁR LED → OK → POVOLIT → OK

Hodnota: **iiii** - 4-místný instalační kód.

EKB3/
EKB3W/
EKB4

Sekce 94/93 a parametr:

Poplachová LED (modrá): **94 1 #**

Požární LED (červená): **93 1 #**

Příklad: 931#

ELDES
Utility

Tato operace může být provedena z PC pomocí konfiguračního programu ELDES Utility.

Zakázání signalizace EWS3 LED

EKB2

Cesta v menu:

Poplachová LED (modrá): OK → **iiii** → OK → PRIMÁRNÍ NASTAVENÍ → OK → NASTAVENÍ SÍŘENÝ → OK → EWS3 ALARM LED → OK → ZAKÁZAT → OK

Požární LED (červená): ... → NASTAVENÍ SÍŘENÝ → OK → EWS3 POŽÁR LED → OK → ZAKÁZAT → OK

Hodnota: **iiii** - 4-místný instalační kód.

EKB3/
EKB3W/
EKB4

Sekce 94/93 a parametr:

Poplachová LED (modrá): **94 0 #**

Požární LED (červená): **93 0 #**

Příklad: 940#

ELDES
Utility

Tato operace může být provedena z PC pomocí konfiguračního programu ELDES Utility.

21. MONITOROVÁNÍ STAVU NAPÁJENÍ A ZÁLOŽNÍHO ZDROJE

21.1. Monitorování stavu záložního zdroje

Deska ústředny ESIM484 je vybavena konektorem pro připojení záložního akumulátoru, který zajistí napájení celého systému v případě výpadku hlavního napájení. Stav tohoto záložního akumulátoru je pravidelně kontrolován a pokud je zjištěn problém, je vyhlášena porucha (viz kapitola 29. **INDIKACE PORUCHOVÝCH STAVŮ**) a odeslána informační SMS zpráva na telefonní číslo uživatele v následujících případech:

- Porucha akumulátoru - vnitřní odpor akumulátoru činí 2Ω nebo více a je třeba jej vyměnit; testuje se 1x za 24 hodin.
- Akumulátor není připojen nebo chybí - měřené napětí na akumulátoru je nižší než 5V; testuje se 1x za minutu.
- Nízký stav akumulátoru - měřené napětí na akumulátoru je nižší než 10.5V; měřeno nepřetržitě.

V továrním nastavení je povoleno zaslání SMS zpráv o všech uvedených poruchových stavech. Zakázat/povolit jejich zaslání lze některým z následujících způsobů.

Zákaz informační SMS o poruše akumulátoru

EKB2

Cesta v menu:

Tel. číslo uživatele: OK → iii → OK → SMS ZPRÁVY 1 → OK → CHYBA TESTU AKU → OK → UŽIVATEL 1... 10 → OK → ZAKÁZAT → OK

SMS všem najednou: ... → CHYBA TESTU AKU → OK → SMS VŠEM → OK → ZAKÁZAT → OK

Respektovat doručky: ... → CHYBA TESTU AKU → OK → SMS REPORT → OK → ZAKÁZAT → OK

Hodnota: iii → 4-místný instalační kód.

EKB3/
EKB3W/
EWKB4

Sekce 25/21/55, číslo události, pořadí tel. čísla uživatele a parametr:

Tel. číslo uživatele: 25 05 up 0 #

SMS všem najednou: 21 05 up 0 #

Respektovat doručky: 55 05 up 0 #

Hodnota: up - pořadí tel. čísla uživatele, rozsah - [01... 10].

Příklad: 2105010#

ELDES
Utility

Tato operace může být provedena z PC pomocí konfiguračního programu ELDES Utility.

Povolení informační SMS o poruše akumulátoru

EKB2

Cesta v menu:

Tel. číslo uživatele: OK → iii → OK → SMS ZPRÁVY 1 → OK → CHYBA TESTU AKU → OK → UŽIVATEL 1... 10 → OK → POVOLIT → OK

SMS všem najednou: ... → CHYBA TESTU AKU → OK → SMS VŠEM → OK → POVOLIT → OK

Respektovat doručky: ... → CHYBA TESTU AKU → OK → SMS REPORT → OK → POVOLIT → OK

Hodnota: iii → 4-místný instalační kód.

EKB3/
EKB3W/
EWKB4

Sekce 25/21/55, číslo události, pořadí tel. čísla uživatele a parametr:

Tel. číslo uživatele: 25 05 up 1 #

SMS všem najednou: 21 05 up 1 #

Respektovat doručky: 55 05 up 1 #

Hodnota: up - pořadí tel. čísla uživatele, rozsah - [01... 10].

Příklad: 2505031#

ELDES
Utility

Tato operace může být provedena z PC pomocí konfiguračního programu ELDES Utility.

Zákaz informační SMS akumulátor nepřipojen / chybí

EKB2

Cesta v menu:

Tel. číslo uživatele: OK → iii → OK → SMS ZPRÁVY 1 → OK → PORUCHA AKU → OK → UŽIVATEL 1... 10 → OK → ZAKÁZAT → OK

SMS všem najednou: ... → PORUCHA AKU → OK → SMS VŠEM → OK → ZAKÁZAT → OK

Respektovat doručky: ... → PORUCHA AKU → OK → SMS REPORT → OK → ZAKÁZAT → OK

Hodnota: iii → 4-místný instalační kód.

**EKB3/
EKB3W/
EWKB4**

Sekce 25/21/55, číslo události, pořadí tel. čísla uživatele a parametr:

Tel. číslo uživatele: 25 06 up 0 #
SMS všem najednou: 21 06 up 0 #
Respektovat doručení: 55 06 up 0 #
Hodnota: up - pořadí tel. čísla uživatele, rozsah - [01... 10].
Příklad: 5506070#

ELDES
Utility

Tato operace může být provedena z PC pomocí konfiguračního programu ELDES Utility.

Povolení informační
SMS akumulátor
nepřipojen / chybí

EKB2

Cesta v menu:

Tel. číslo uživatele: OK → iiiii → OK → SMS ZPRAVY 1 → OK → PORUCHA AKU → OK → UZIVATEL 1... 10 → OK → POVOLIT → OK
SMS všem najednou: ... → PORUCHA AKU → OK → SMS VSEM → OK → POVOLIT → OK
Respektovat doručení: ... → PORUCHA AKU → OK → SMS REPORT → OK → POVOLIT → OK
Hodnota: iiiii - 4-místný instalační kód.

**EKB3/
EKB3W/
EWKB4**

Sekce 25/21/55, číslo události, pořadí tel. čísla uživatele a parametr:

Tel. číslo uživatele: 25 06 up 1 #
SMS všem najednou: 21 06 up 1 #
Respektovat doručení: 55 06 up 1 #
Hodnota: up - pořadí tel. čísla uživatele, rozsah - [01... 10].
Příklad: 5506101#

ELDES
Utility

Tato operace může být provedena z PC pomocí konfiguračního programu ELDES Utility.

Zákaz informační
SMS - nízký stav
akumulátoru

EKB2

Cesta v menu:

Tel. číslo uživatele: OK → iiiii → OK → SMS ZPRAVY 1 → OK → UDAL.AKU POR./OBN → OK → UZIVATEL 1... 10 → OK → ZAKAZAT → OK
SMS všem najednou: ... → UDAL.AKU POR./OBN → OK → SMS VSEM → OK → ZAKAZAT → OK
Respektovat doručení: ... → UDAL.AKU POR./OBN → OK → SMS REPORT → OK → ZAKAZAT → OK
Hodnota: iiiii - 4-místný instalační kód.

**EKB3/
EKB3W/
EWKB4**

Sekce 25/21/55, číslo události, pořadí tel. čísla uživatele a parametr:

Tel. číslo uživatele: 25 07 up 0 #
SMS všem najednou: 21 07 up 0 #
Respektovat doručení: 55 07 up 0 #
Hodnota: up - pořadí tel. čísla uživatele, rozsah - [01... 10].
Příklad: 2107100#

ELDES
Utility

Tato operace může být provedena z PC pomocí konfiguračního programu ELDES Utility.

Povolení informační
SMS - nízký stav
akumulátoru

EKB2

Cesta v menu:

Tel. číslo uživatele: OK → iiiii → OK → SMS ZPRAVY 1 → OK → UDAL.AKU POR./OBN → OK → UZIVATEL 1... 10 → OK → POVOLIT → OK
SMS všem najednou: ... → UDAL.AKU POR./OBN → OK → SMS VSEM → OK → POVOLIT → OK
Respektovat doručení: ... → UDAL.AKU POR./OBN → OK → SMS REPORT → OK → POVOLIT → OK
Hodnota: iiiii - 4-místný instalační kód.

**EKB3/
EKB3W/
EWKB4**

Sekce 25/21/55, číslo události, pořadí tel. čísla uživatele a parametr:

Tel. číslo uživatele: 25 07 up 1 #
SMS všem najednou: 21 07 up 1 #
Respektovat doručení: 55 07 up 1 #
Hodnota: up - pořadí tel. čísla uživatele, rozsah - [01... 10].
Příklad: 2107021#

ELDES
Utility

Tato operace může být provedena z PC pomocí konfiguračního programu ELDES Utility.

Další informace o funkci *Respektovat doručení* a o tom, jak posílat SMS zprávy všem uživatelům najednou naleznete v kapitole **27. SYSTÉMOVÁ VYROZUMĚNÍ**.

Detailní informace o stavu záložního zdroje a napájení včetně dalších technických dat lze přehledně zobrazit on-line pomocí diagnostického nástroje v konfiguračním programu ELDES Utility.

21.2. Monitorování stavu hlavního napájení

Pokud dojde k přerušení dodávky elektrické energie a tedy také k dočasné ztrátě hlavního napájení systému, přejde systém na napájení ze záložního akumulátoru. Informace o výpadku hlavního napájení je reportována uživateli prostřednictvím SMS zprávy a je rovněž indikována jako porucha na systémových klávesnicích (viz kapitola **29. INDIKACE SYSTÉMOVÝCH PORUCH**). Obnova hlavního napájení je rovněž reportována uživateli pomocí SMS zprávy, indikace poruchy napájení po jeho obnově zmizí.

V továrním nastavení je povoleno zaslání SMS zpráv o poruše napájení. Zakázat/povolit jejich zaslání lze některým z následujících způsobů.

Zákaz informační SMS o poruše/obnově napájení (AC).

EKB2

Cesta v menu:

Tel. číslo uživatele: OK → iii → OK → SMS ZPRÁVY 1 → OK → UDÁL. AC POR./OBN. → OK → UŽIVATEL 1... 10 → OK → ZAKÁZAT → OK
SMS všem najednou: ... → UDÁL. AC POR./OBN. → OK → SMS VŠEM → OK → ZAKÁZAT → OK
Respektovat doručení: ... → UDÁL. AC POR./OBN. → OK → SMS REPORT → OK → ZAKÁZAT → OK

Hodnota: *iiii* - 4-místný instalační kód.

EKB3/
EKB3W/
EKB4

Sekce 25/21/55, číslo události, tel. číslo uživatele a parametr:

Tel. číslo uživatele: 25 04 us 0 #
SMS všem najednou: 21 04 us 0 #
Respektovat doručení: 55 04 us 0 #

Hodnota: *us* - pořadí tel. číslo uživatele, rozsah - [01... 10].

Příklad: 2504050#

ELDES
Utility

Tato operace může být provedena z PC pomocí konfiguračního programu ELDES Utility.

Povolení informační SMS o poruše/obnově napájení (AC).

EKB2

Cesta v menu:

Tel. číslo uživatele: OK → iii → OK → SMS ZPRÁVY 1 → OK → UDÁL. AC POR./OBN. → OK → UŽIVATEL 1... 10 → OK → POVOLIT → OK
SMS všem najednou: ... → UDÁL. AC POR./OBN. → OK → SMS VŠEM → OK → POVOLIT → OK
Respektovat doručení: ... → UDÁL. AC POR./OBN. → OK → SMS REPORT → OK → POVOLIT → OK

Hodnota: *iiii* - 4-místný instalační kód.

EKB3/
EKB3W/
EKB4

Sekce 25/21/55, číslo události, tel. číslo uživatele a parametr:

Tel. číslo uživatele: 25 04 up 1 #0
SMS všem najednou: 21 04 up 1 #
Respektovat doručení: 55 04 up 1 #

Hodnota: *up* - pořadí tel. číslo uživatele slot, rozsah - [01... 10].

Příklad: 2514091#

ELDES
Utility

Tato operace může být provedena z PC pomocí konfiguračního programu ELDES Utility.

Před odesláním informace o výpadku/obnově napájení systém definovanou dobu čeká. Továrně je nastaveno 30 sekund zpoždění pro výpadek a 120 sekund pro obnovu napájení. Pokud chcete nastavit jiné časové konstanty, použijte některý z uvedených způsobů.

Nastavení zpoždění po ztrátě AC napájení

EKB2

Cesta v menu:

OK → iii → OK → PRIMÁRNÍ NASTAVENÍ → OK → STAV NAPÁJENÍ → OK → ZPOZDĚNÍ PORUCHY AC → OK → IIIII → OK

Hodnota: *iiii* - 4-místný instalační kód; *IIIII* - zpoždění, rozsah - [0.. 65535] sekund.

Nastavení zpoždění po obnově AC napájení

**EKB3/
EKB3W/
EWKB4**

Sekce 70 a doba zpoždění:

70 IIIII #

Hodnota: IIIII - zpoždění, rozsah - [0... 65535] sekund.

Příklad: 7043#

**ELDES
Utility**

Tato operace může být provedena z PC pomocí konfiguračního programu ELDES Utility.

EKB2

Cesta v menu:

OK → IIII → OK → PRIMÁRNÍ NASTAVENÍ → OK → STAV NAPÁJENÍ → OK → ZPOŽDĚNÍ
OBNOVY AC → OK → IIIII → OK

Hodnota: IIII - 4-místný instalační kód; rrrrr - zpoždění, rozsah - [0... 65535] sekund.

**EKB3/
EKB3W/
EWKB4**

Sekce 71 a doba zpoždění:

71 rrrrr #

Hodnota: rrrrr - doba zpoždění, rozsah - [0... 65535] sekund.

Příklad: 71150#

**ELDES
Utility**

Tato operace může být provedena z PC pomocí konfiguračního programu ELDES Utility.

Další informace o funkci *Respektovat doručky* a o tom, jak posílat SMS zprávy všem uživatelům najednou naleznete v kapitole **27. SYSTÉMOVÁ VYROZUMĚNÍ**.

Detailní informace o stavu a hodnotách hlavního napájení poskytuje diagnostický nástroj konfiguračního programu ELDES Utility.

21.3. Interní paměť zařízení

Veškerá konfigurovatelná nastavení, parametry a záznamník událostí jsou uloženy do integrované paměti typu EEPROM. Tato data jsou zachována i v případě úplného výpadku napájení (hlavního i záložního). Více informací o záznamníku událostí naleznete v kapitole **28. ZÁZNAMNÍK UDÁLOSTÍ A PAMĚŤ POPLACHŮ**.

22. PŘIPOJENÍ K SÍTI 2G /4G A MONITOROVÁNÍ PŘÍTOMNOSTI ANTÉN

22.1. Monitoring připojení do 2G /4G sítě mobilního operátora

Systém kontroluje zda je připojen do 2G /4G sítě operátora vždy 1x za 10 minut. Pokud je zjištěna ztráta spojení s 2G /4G sítí operátora, zhasne kontrolka NETW na desce ústředny a 2G /4G modem se pokusí obnovit spojení. Pokud se spojení s 2G /4G sítí operátora nepodaří obnovit během tří minut (tovární nastavení), začnou systémové klávesnice signalizovat poruchu systému (viz kapitola 29. **INDIKACE SYSTÉMOVÝCH PORUCH**), systém se i nadále pokouší o zalogování do sítě 2G /4G operátora. Ztrátu spojení s 2G /4G sítí operátora lze rovněž spojit s akcí vybraného PGM výstupu (v továrním nastavení zakázáno).

Jakmile dojde k obnově spojení s 2G /4G sítí operátora, informuje systém o této skutečnosti vybrané uživatele pomocí SMS zprávy (továrně zakázáno), klávesnice přestane signalizovat poruchu a vybraný PGM výstup se deaktivuje (pokud je nastaveno).

V továrním nastavení je zaslání informace o obnově spojení s 2G /4G sítí zakázáno. Povolit/zakázat jej lze některou z následujících metod.

Povolení SMS o ztrátě spojení s 2G / 4G sítí

EKB2

Cesta v menu:

Tel. číslo uživatele: OK → *iiii* → OK → SMS ZPRÁVY 2 → OK → PORUCHA 2G / 4G → OK → UŽIVATEL 1... 10 → OK → POVOLIT → OK
SMS všem najednou: ... → PORUCHA 2G / 4G → OK → SMS VŠEM → OK → POVOLIT → OK
Respektovat doručky: ... → PORUCHA 2G / 4G → OK → SMS REPORT → OK → POVOLIT → OK

Hodnota: *iiii* - 4-místný instalační kód.

EKB3/
EKB3W/
EWKB4

Sekce 25/21/55, číslo události a pořadí tel. čísla uživatele:

Tel. číslo uživatele: 25 11 up 1 #
SMS všem najednou: 21 11 up 1 #
Respektovat doručky: 55 11 up 1 #

Hodnota: up - pořadí tel. čísla uživatele, rozsah - [01... 10].

Příklad: 21114091#

ELDES
Utility

Tato operace může být provedena z PC pomocí konfiguračního programu ELDES Utility.

Zakázání SMS o ztrátě spojení s 2G / 4G sítí

EKB2

Cesta v menu:

Tel. číslo uživatele: OK → *iiii* → OK → SMS ZPRÁVY 2 → OK → PORUCHA 2G / 4G → OK → UŽIVATEL 1... 10 → OK → ZAKÁZAT → OK
SMS všem najednou: ... → PORUCHA 2G / 4G → OK → SMS VŠEM → OK → ZAKÁZAT → OK
Respektovat doručky: ... → PORUCHA 2G / 4G → OK → SMS REPORT → OK → ZAKÁZAT → OK

Hodnota: *iiii* - 4-místný instalační kód.

EKB3/
EKB3W/
EWKB4

Sekce 25/21/55, číslo události, pořadí tel. čísla uživatele a parametr:

Tel. číslo uživatele: 25 11 up 0 #
SMS všem najednou: 21 11 up 0 #
Respektovat doručky: 55 11 up 0 #

Hodnota: up - pořadí tel. čísla uživatele, rozsah - [01... 10].

Příklad: 21114020#

ELDES
Utility

Tato operace může být provedena z PC pomocí konfiguračního programu ELDES Utility.

V továrním nastavení je aktivace PGM výstupu ztrátou spojení s 2G /4G sítí zakázána. Její nastavení a definování doby, po které k aktivaci dojde, je možné pouze pomocí programovacího software.

Nastavení doby, po které dojde k sepnutí PGM výstupu při ztrátě spojení s 2G / 4G sítí

ELDES
Utility

Tato operace může být provedena z PC pomocí konfiguračního programu ELDES Utility.

Další informace o funkci *Respektovat doručky* a o tom, jak posílat SMS zprávy všem uživatelům najednou naleznete v kapitole 27. **SYSTÉMOVÁ VYROZUMĚNÍ**.

22.2. Monitorování přítomnosti antény 2G / 4G

Ústředna ESIM484 nepřetržitě kontroluje, zda je připojena 2G /4G anténa. Pokud dojde k detekci odpojení antény (nebo přerušení vedení k anténě), systém může o této skutečnosti informovat uživatele SMS zprávou (továrně zakázáno) a klávesnicí vyhlásí poruchu systému (viz kapitola 29. **INDIKACE SYSTÉMOVÝCH PORUCH**). Po připojení antény může systém opět informovat uživatele SMS zprávou (továrně zakázáno) a porucha signalizovaná klávesnicemi zmizí.

V továrním nastavení je zaslání informace o poruše/obnově 2G / 4G antény zakázáno. Povolit/zakázat jej lze některou z následujících metod.

Povolení zaslání informace o poruše/obnově 2G / 4G antény

EKB2

Cesta v menu:

Tel. číslo uživatele: OK → iiiii → OK → SMS ZPRÁVY 2 → OK → PORUCHA ANTÉNY 2G / 4G → OK → UŽIVATEL 1... 10 → OK → POVOLIT → OK

SMS všem najednou: ... → PORUCHA ANTÉNY 2G / 4G → OK → SMS VŠEM → OK → POVOLIT → OK

Respektovat doručky: ... → PORUCHA ANTÉNY 2G / 4G → OK → SMS REPORT → OK → POVOLIT → OK

Hodnota: iiiii - 4-místný instalační kód.

EKB3/
EKB3W/
EWKB4

Sekce 25/21/55, číslo události, pořadí tel. čísla uživatele a parametr:

Tel. číslo uživatele: 2512 us 1 #

SMS všem najednou: 21 11 us 1 #

Respektovat doručky: 55 11 us 1 #

Hodnota: us - pořadí tel. čísla uživatele, rozsah - [01... 10].

Příklad: 2512031#

ELDES
Utility

Tato operace může být provedena z PC pomocí konfiguračního programu ELDES Utility.

Zakázání zaslání informace o poruše/obnově 2G / 4G antény

EKB2

Cesta v menu:

Tel. číslo uživatele: OK → iiiii → OK → SMS ZPRÁVY 2 → OK → PORUCHA ANTÉNY 2G / 4G → OK → UŽIVATEL 1... 10 → OK → ZAKÁZAT → OK

SMS všem najednou: ... → PORUCHA ANTÉNY 2G / 4G → OK → SMS VŠEM → OK → ZAKÁZAT → OK

Respektovat doručky: ... → PORUCHA ANTÉNY 2G / 4G → OK → SMS REPORT → OK → ZAKÁZAT → OK

Hodnota: iiiii - 4-místný instalační kód.

EKB3/
EKB3W/
EWKB4

Sekce 25/21/55, číslo události, pořadí tel. čísla uživatele a parametr:

Tel. číslo uživatele: 2512 us 0 #

SMS všem najednou: 21 11 us 0 #

Respektovat doručky: 55 11 us 0 #

Hodnota: us - pořadí tel. čísla uživatele, rozsah - [01... 10].

Příklad: 2512030#

ELDES
Utility

Tato operace může být provedena z PC pomocí konfiguračního programu ELDES Utility.

Další informace o funkci *Respektovat doručky* a o tom, jak posílat SMS zprávy všem uživatelům najednou naleznete v kapitole 27. **SYSTÉMOVÁ VYROZUMĚNÍ**.

23. PODSYSTÉMY

Ústřednu ESIM484 lze rozdělit až na 4 nezávislé podsystémy. Dělení ústředny na více podsystémů se obvykle používá v aplikacích, kdy jeden zabezpečovací systém sdílí více uživatelů, kteří mají fyzicky oddělené střežené prostory a chtějí si je zapínat/vypínat odděleně, nezávisle na ostatních - např. pokud v jednom domě sídlí několik firem, kanceláří apod. Pokud je systém dělen na podsystémy, lze každou zónu, telefonní číslo uživatele, klávesnici, uživatelský kód, DALLAS čip nebo klíčenku přiřadit do jednoho nebo více podsystémů. Na tomto přiřazení je pak závislé, které zóny tvoří daný podsystém a také určuje, zda, popř. které podsystémy daný konkrétní uživatel bude moci ovládat, resp. být informován o jejich stavu.

Následující tabulka ukazuje číselné hodnoty podsystémů, které je nutno použít při programování systému pomocí klávesnic EKB2/EKB3/EKB3W/EWK4. Pokud je třeba přidělit více podsystémů, zadejte číslo vzešlé ze součtu číselných hodnot příslušných podsystémů.

Podsystém	Hodnota
Podsystém 1	1
Podsystém 2	2
Podsystém 3	4
Podsystém 4	8

Příklad 1: Je třeba přiřadit DALLAS čip tak, aby ovládal pouze podsystém č. 4. Dle uvedené tabulky je číselná hodnota pro 4. podsystém rovna číslu 8 a u daného přiřazení DALLAS čipu bude uvedeno číslo 8.

Příklad 2: Uživatel požaduje, aby mohl kódem ovládat podsystémy č. 2 a 3. Dle uvedené tabulky je číselná hodnota pro 2. podsystém rovna číslu 2 a pro 3. podsystém rovna číslu 4. Součtem těchto čísel dojdeme k číslu 6 (2+4=6) a u daného přiřazení uživatelského kódu k podsystému tak bude zadáno číslo 6.

Příklad 3: Zóna má být přiřazena k podsystému 1, 3 a 4. Dle tabulky je součet hodnot podsystémů 1+4+8=13. U daného přiřazení zóny k podsystému tak bude zadáno číslo 13.

23.1. Přiřazení zóny k podsystému

Toto přiřazení určuje, ve kterém podsystému (podsystémech) bude zóna figurovat.

Nastavení přiřazení zóny k podsystému

EKB2

Cesta v menu:

Zóny na desce: OK → iiiii → OK → ZÓNY → OK → DRÁTOVÉ ZÓNY → OK → ZÓNY 1... 16 → OK → PODSYSTÉM → OK → pv → OK

Bezdrátové zóny: ... → BEZDRÁTOVÁ ZÓNA 17... 144 → OK → PODSYSTÉM → OK → pv → OK

Klávesové zóny: ... → KLÁVESOVÁ ZÓNY → OK → 1... 4. KLÁVESOVÁ ZÓNA → OK → PODSYSTÉM → OK → pv → OK

EPGM1 zóny: ... → EPGM1 ZONY 1-16... EPGM1 ZONY 17-32 → OK → EPGM1 ZONA 1... 32 → OK → PODSYSTÉM → OK → pv → OK

Hodnota: iiiii - 4-místný instalační kód; pv - hodnota podsystému (viz **23. PODSYSTÉMY**).

EKB3/
EKB3W/
EKB4

Sekce 57, číslo zóny a hodnota podsystému:

57 nn pv #

Hodnota: nn - číslo zóny, rozsah - [01... 144]; pv - hodnota podsystému (viz kapitola 23.)

Příklad: 57032#

ELDES
Utility

Tato operace může být provedena z PC pomocí konfiguračního programu ELDES Utility.

Bezdrátové sířeny EWS2/EWS3 při poplachu houkají pouze tehdy, je-li jejich bezdrátová zóna v podsystému, který je v poplachu.

23.2. Přiřazení podsystémů k telefonním číslům uživatelů

Toto přiřazení určuje, z kterého podsystému bude dostávat vybraný uživatel (resp. jeho zadané telefonní číslo) informace např. o poplachu a který podsystém bude vybrané telefonní číslo moci ovládat (zapínat/vypínat).

Přiřazení podsystémů k telefonním číslům uživatelů

EKB2

Cesta v menu:

OK → iiiii → OK → PRIMÁRNÍ NASTAVENÍ → OK → NASTAV. VOLANÍ/SMS → OK → UŽIVATEL → OK → UŽIVATEL 1... 10 → OK → PODSYSTÉM → pv → OK

Hodnota: iiiii - 4-místný instalační kód; pv - hodnota podsystému (viz **23. PODSYSTÉMY**).

EKB3/
EKB3W/
EKB4

Sekce 59, pořadí tel. čísla uživatele a podsystém:

59 us pv #

Hodnota: us - pořadí tel. čísla uživatele, rozsah - [01... 10]; pv - hodnota podsystému (viz kapitola 23. **PODSYSTÉMY**).

Příklad: 591013#

ELDES
Utility

Tato operace může být provedena z PC pomocí konfiguračního programu ELDES Utility.

23.3. Přřazení a přepnutí podsystému klávesnice

Přřazení klávesnice určuje, který podsystém bude daná klávesnice zobrazovat a ovládat. Přřazený podsystém je klávesnicí identifikován takto:

- EKB2 – Zobrazuje název podsystému (továrně – PART1) v základním stavu.
- EKB3W/EWK4/EKB3 (2-podsystémový režim) – Zobrazuje svítem kontrolky READY/✓ přřazení podle toho, zda svítí ve sloupci A nebo B, což znamená podsystém 1 nebo podsystém 2.

Klávesnice EKB3 může pracovat v následujících režimech:

- **2-podsystémový režim** – V tomto režimu lze klávesnici EKB3 přiřadit pouze do prvních dvou podsystémů, tzn. že z klávesnice v tomto režimu nelze ovládat podsystémy 3 a 4, nelze ani zobrazit jejich stav. Přepnutí klávesnice mezi podsystémy se provádí stiskem klávesy [1]... [2]. V továrním nastavení je klávesnicím EKB3 přiřazen právě tento režim.
- **4-podsystémový režim** – V tomto režimu lze klávesnici EKB3 přiřadit do kterékoliv ze čtyř dostupných podsystémů, tzn. že z klávesnice lze ovládat všechny čtyři podsystémy i zobrazit jejich stav (zapnuto/vypnuto, v klidu/v alarmu) pomocí podsviscvených kláves [1]... [4] (viz **32.1.2. EKB3 - LED Klávesnice**). Přepnutí klávesnice mezi podsystémy se provádí stiskem klávesy [1]... [4].

Pro úspěšné zapnutí/vypnutí vybraného podsystému musí být klávesnice přiřazena do stejného podsystému jako uživatelský kód, kterým je podsystém ovládán (viz **23.4. Přřazení uživatelských (klávesnicových) kódů k podsystému**). Více informací o zapínání/vypínání systému pomocí klávesnice naleznete v kapitole **12.3. Klávesnice EKB2 a uživatelské (klávesnicové) kódy**, **12.4. Klávesnice EKB3/EKB3W/EWK4 a uživatelské (klávesnicové) kódy** a **12.5. Klávesnice EKB3W/EWK4 a Uživatelské/klávesnicové kódy**.

Nastavení režimu klávesnice EKB3 (2/4 podsystémy)

ELDES Utility

Tato operace může být provedena z PC pomocí konfiguračního programu ELDES Utility.

Nastavení primárního podsystému klávesnice

EKB2

Cesta v menu:

podsystem EKB2: OK → iiiii → OK → PRIMÁRNÍ NASTAVENÍ → OK → KLÁVESNICE PODSYSTEM → OK → PODSYSTEM KLÁVESNICE → OK → [k] EKB2 → OK → PODSYSTEM 1... 4 → OK → ZAKÁZATI POVOLIT → OK

podsys. EKB3: ... → KLÁVESNICE PODSYSTEM → OK → [k] EKB3 → OK → PODSYSTEM 1... 4 → OK
podsystem EKB3W/EWK4: ... → KLÁVESNICE PODSYSTEM → OK → PODSYSTEM EKB3W/EWK4 → OK → EKB3W/EWK4 wless-id → OK → PODSYSTEM 1... 2 → OK

Hodnota: iiiii - 4-místný instalační kód; k - pořadí klávesnice, rozsah - [1... 4]; wless-id - 8-místné ID číslo bezdrátového zařízení.

EKB3/
EKB3W/
EWK4

Sekce 51, pořadí klávesnice a číslo podsystému:

podsystem EKB3: 51 kk p #

podsystem EKB3W/EWK4: 51 kw r #

Hodnota: kk - pořadí klávesnice EKB3 klávesnice, rozsah - [01... 04]; kw - pořadí klávesnice EKB3W klávesnice, rozsah - [05... 08]; p - číslo podsystému EKB3, rozsah - [1... 4]; r - číslo podsystému EKB3W/EWK4, rozsah - [1... 2].

Příklad: 51062#

ELDES Utility

Tato operace může být provedena z PC pomocí konfiguračního programu ELDES Utility.

Pokud potřebujete ovládat klávesnicí EKB3 podsystém 3 a/nebo 4, je třeba přepnout klávesnicí EKB3 do 4-podsystémového režimu.

Klávesnicí EKB2 není třeba přepínat, klávesnicí EKB3 je vždy nejprve nutno do příslušného podsystému přepnout.

Bezdrátovou klávesnicí EKB3W/EWK4 lze přiřadit POUZE do podsystému 1 nebo 2. NELZE do podsystému 3 nebo 4.

Pořadí bezdrátových klávesnic EKB3W/EWK4 je určeno chronologicky podle toho, jak byly přihlašovány do systému. První klávesnice v pořadí dostane číslo 5, poslední klávesnice pak bude mít číslo 8.

Klávesnicí EKB3/EKB3W/EWK4 lze rychle a jednoduše přepnout do jiného podsystému než do kterého je programově přiřazena - zpravidla pro kontrolu stavu jiného podsystému, jeho zapnutí/vypnutí apod. Pokud k této změně podsystému dojde a není po dobu jedné minuty stisknuta žádná klávesa, vrátí se klávesnice automaticky zpět do programově přiřazeného podsystému.

V továrním nastavení je tato funkce zakázána. Povolit/zakázat tuto funkci lze některou z následujících metod.

Povolení přepnutí podsystému klávesnice

EKB2

Cesta v menu:

OK → iiiii → OK → PRIMÁRNÍ NASTAVENÍ → OK → KLÁVESNICE PODSYS. → OK → ZMĚNA PODSYSTÉMU → OK → POVOLIT → OK

Hodnota: iiiii - 4-místný instalační kód.

EKB3/
EKB3W/
EWKB4

Sekce 77 a parametr:

771#

Příklad: 771#

ELDES
Utility

Tato operace může být provedena z PC pomocí konfiguračního programu ELDES Utility.

Zakázání přepnutí podsystému klávesnice

EKB2

Cesta v menu:

OK → iiiii → OK → PRIMÁRNÍ NASTAVENÍ → OK → KLÁVESNICE PODSYS. → OK → ZMĚNA PODSYSTÉMU → OK → ZAKÁZAT → OK

Hodnota: iiiii - 4-místný instalační kód.

EKB3/
EKB3W/
EWKB4

Sekce 77 a parametr:

770#

Příklad: 770#

ELDES
Utility

Tato operace může být provedena z PC pomocí konfiguračního programu ELDES Utility.

Přepínání klávesnic do jiného podsystému je funkční pouze v děleném systému.

23.4. Přiřazení uživatelských (klávesnicových) kódů k podsystému

Toto přiřazení určuje, který podsystém může být daným uživatelským/master kódem (heslem) ovládán. Pro úspěšné provedení zapnutí/vypnutí vybraného podsystému musí mít tento podsystém přidělen jak použitý uživatelský kód, tak také klávesnice, ze které je podsystém ovládán (viz **23.3. Přiřazení a přepnutí podsystému klávesnice**). Více informací o zapínání/vypínání systému pomocí klávesnice naleznete v kapitolách **12.3. a 12.4. - Klávesnice EKB2/EKB3/EKB3W/EWKB4 a uživatelské (klávesnicové) kódy** a **12.5. Bezdrátová Klávesnice EKB3W/EWKB4 a uživatelské (klávesnicové) kódy/Master kód**.

Přiřazení uživatelských kódů k podsystému

EKB2

Cesta v menu:

Master kód: OK → mmmm → OK → KÓDY → OK → MASTER KÓD → OK → PODSYSTÉM → OK → pv → OK

Uživatelské kódy 2... 17: ... → KÓDY → OK → KÓDY KLÁVESNICE (2-17) → OK → KÓD 2... 17 → OK → PODSYSTÉM → OK → pv → OK

Uživatelské kódy 18... 30: ... → KÓDY → OK → KÓDY KLÁVESNICE (18-30) → OK → KÓD 18... 30 → OK → PODSYSTÉM → OK → pv → OK

Hodnota: mmmm - 4-místný master kód; pv - hodnota podsys. (viz **23. PODSYSTÉMY**).

EKB3/
EKB3W/
EWKB4

Stiskněte [...], [5], zadejte 01/pořadí kódu, hodnota podsystému a master kód:

Master kód: [...] [5] 01 pv mmmm #

Uživatelský kód: [...] [5] us pv mmmm #

Hodnota: us - pořadí uživatelského kódu, rozsah - [02... 30]; pv - hodnota podsystému (viz kapitola **23. PODSYSTÉMY**); mmmm - 4-místný master kód.

Příklad: CODE50481111#

ELDES
Utility

Tato operace může být provedena z PC pomocí konfiguračního programu ELDES Utility.

Pro editaci uživatelských kódů/master kódu není třeba vstupovat do konfiguračního režimu.

23.5. Přřazení podsystémů k DALLAS čipům

Toto přřazení určuje, který podsystém bude možno konkrétním DALLAS čipem ovládat. Pro úspěšné zapnutí / vypnutí vybraného podsystému musí být DALLAS čip k tomuto podsystému přřazen. Více informací o zapínání/vypínání systému pomocí DALLAS čipu naleznete v kapitole **12.6. Zapínání DALLAS čipem**.

Přřazení podsystémů
k DALLAS čipu

EKB2

Cesta v menu:

OK → *iiii* → OK → DALLAS ČIPY → OK → DALLAS ČIP → OK → DALLAS ČIP 1... 16 → OK →
PODSYSTÉM → OK → *pv* → OK

Hodnota: *iiii* - 4-místný instalační kód; *pv* - hodnota podsystému (viz **23. PODSYSTÉM**).

EKB3/
EKB3W/
EWKB4

Sekce 60, pořadí DALLAS čipu a hodnota podsystému:

60 *is* *pv* #

Hodnota: *is* - pořadí DALLAS čipu, rozsah - [01... 16]; *pv* - hodnota podsystému (viz **23. PODSYSTÉM**).

Příklad: 600511#

ELDES
Utility

Tato operace může být provedena z PC pomocí konfiguračního programu ELDES Utility.

23.6. Přřazení podsystémů klíčenkám EWK2

Toto přřazení určuje, který podsystém bude možno konkrétní klíčenkou ovládat. Více informací o ovládání systému pomocí klíčenky EWK1/ EWK2 naleznete v kapitole **12.7. Bezdrátová klíčenska EWK1/EWK2**.

Přřazení podsystémů
klíčenkám
EWK2/EWK2A

ELDES
Utility

Tato operace může být provedena z PC pomocí konfiguračního programu ELDES Utility.

24. TEPLOTNÍ SENZORY

K příslušné sběrnici ústředny ESIM484 lze připojit až 8 teplotních senzorů, které měří teplotu okolí v místě instalace každého ze senzorů a/nebo využít teplotní senzory vestavěné do vybraných bezdrátových prvků. Tato vlastnost umožňuje sledovat najednou v reálném čase teplotu až na osmi různých místech současně a informovat v případě potřeby uživatele pomocí SMS zpráv o překročení nastavených minimálních a maximálních hodnot každého detektoru zvlášť. Překročení, resp. pokles teploty přes/pod nastavenou mez lze také využít jako aktivací událost pro automatickou akci PGM výstupu. Teplota je měřena ve stupních Celsia (°C) v krocích po 0,5°C s automatickým zaokrouhlením na vyšší hodnotu, tzn. že měřená teplota okolí v rozsahu 23,5°C až 24,4°C bude vyhodnocena jako 24 °C. Vestavěnými teplotními senzory jsou vybaveny tyto bezdrátové prvky:

- EWP2/EWP3 - bezdrátový pohybový detektor
- EWKB4 - bezdrátová klávesnice
- EWD2/EWD3 - magnetický kontakt/otřesový senzor/ senzor zaplavení
- EWS3 - bezdrátová vnitřní siréna
- EWS2 - bezdrátová venkovní siréna
- EWF1 - bezdrátový detektor kouře
- EWF1CO - bezdrátový detektor kouře a oxidu uhelnatého (CO)

24.1. Přidání, odstranění a výměna sběrnicevého teplotního senzoru

Pokud chcete na systémovou sběrnici ústředny přidat senzor teploty, dodržujte následující postup:

1. Odpojte ústřednu kompletně od napájení.
2. Zapojte teplotní senzor ke sběrnici DALLAS dle schématu uvedeném v kap. 2.3.5. **Zapojení teplotních senzorů a DALLAS čípu.**
3. Připojte ústřednu k napájení.
4. Spustíte konfigurační program ELDES Utility a zkontrolujete, zda byl připojený teplotní senzor rozeznán systémem.
5. Pokud připojujete více teplotních senzorů, zopakujte předchozí postup a připojte další senzory paralelně k předešlým. V továrním nastavení je první detekovaný senzor identifikován jako hlavní (primární) a druhý v pořadí detekovaný senzor jako záložní (sekundární). Další informace naleznete v kapitole 24.2. **Hlavní a záložní teplotní senzor.**
6. Maximální počet teplotních senzorů je 8.

Aktuální naměřenou teplotu z každého senzoru lze zobrazit některou z následujících metod.

Zobrazení aktuální teploty snímané konkrétním teplotním senzorem

SMS

SMS text:

ssssITEMP:ts

Hodnota: ssss - 4-místné SMS heslo; ts - pořadí teplotního senzoru, rozsah - [1... 8].

Příklad: 1111ITEMP:4

EKB2

Cesta v menu:

OK → uumm → OK → TEMP SENSORS INFO → OK → 1. tm.p C (PRIM) | (SEC)... 8. tm.p C

Hodnota: uumm - 4-místný uživatelský/master kód; tm.p - naměřená aktuální teplota.

ELDES

Utility

Tato operace může být provedena z PC pomocí konfiguračního programu ELDES Utility.

Zobrazení aktuální teploty snímané všemi teplotními senzory

SMS

SMS text:

ssssITEMP:?

Hodnota: ssss - 4-místné SMS heslo.

Příklad: 1111ITEMP:?

EKB2

Cesta v menu:

OK → uumm → OK → TEMP SENSORS INFO → OK → 1. tm.p C (PRIM) | (SEC)... 8. tm.p C

Hodnota: uumm - 4-místný uživatelský/master kód; tm.p - naměřená aktuální teplota.

ELDES

Utility

Tato operace může být provedena z PC pomocí konfiguračního programu ELDES Utility.

Pokud některý z připojených teplotních senzorů nefunguje, je doporučeno jej odstranit ze systému nebo jej vyměnit za funkční senzor. V případě, že potřebujete nahradit nefunkční teplotní senzor novým na stejné pozici (pořadí), použijte následující postup.

- Vypněte systém kompletně od napájení.
- Odpojte fyzicky vadný teplotní senzor a nahraďte jej novým senzorem.
- Připojte systém k napájení
- Spusťte konfigurační program Eldes Utility a vyberte nově instalovaný senzor z roletkového seznamu ve slotu pro původní teplotní senzor.

Vyjmutí / výměna teplotního senzoru za jiný

ELDES Utility

Tato operace může být provedena z PC pomocí konfiguračního programu ELDES Utility.

Pokud zapnete systém, ve kterém je již připojeno více teplotních senzorů a není zřejmé, jaké bylo kterému senzoru přiděleno pořadové číslo, dotkněte se vždy jednoho senzoru prstem a sledujte, na kterém z přihlášených senzorů počne vzrůstat měřená teplota - takto lze jednoznačně identifikovat pořadí přihlášených senzorů.

24.2 Hlavní a záložní teplotní senzor

Kterýkoli z osmi možných teplotních senzorů lze nastavit jako primární nebo záložní. Hodnoty měřené hlavním a záložním teplotním senzorem jsou součástí informační SMS zprávy (viz **26. SYSTÉMOVÉ INFORMACE, INFO SMS**), teplota měřená hlavním senzorem je rovněž zobrazována na úvodní obrazovce LCD klávesnic EKB2.

Pro nastavení hlavního nebo záložního teplotního senzoru použijte některou z následujících metod.

Nastavení hlavního teplotního senzoru

SMS

SMS text:

ssss TEMPI:PRIM:ts

Hodnota: ssss - 4-místné SMS heslo; ts - pořadí teplotního senzoru, rozsah - [1... 8].

Příklad: 1111 TEMPI:PRIM:4

EKB2

Cesta v menu:

OK → iiiii → OK → PRIMÁRNÍ NASTAVENÍ → OK → TEPLTNÍ SENZOR → OK → HLAVNÍ TEP. SENZOR → OK → 1... 8 PŘIPOJEN → OK

Hodnota: iiiii - 4-místný instalační kód.

EKB3/
EKB3W/
EWKB4

Sekce 89 a pořadí teplotního senzoru:

89 ts #

Hodnota: ts - pořadí teplotního senzoru, rozsah - [01... 08].

Příklad: 8903#

ELDES Utility

Tato operace může být provedena z PC pomocí konfiguračního programu ELDES Utility.

Nastavení vedlejšího teplotního senzoru

SMS

SMS text:

ssss TEMPI:SEC:ts

Hodnota: ssss - 4-místné SMS heslo; ts - pořadí teplotního senzoru, rozsah - [1... 8].

Příklad: 1111 TEMPI:SEC:3

EKB2

Cesta v menu:

OK → iiiii → OK → PRIMÁRNÍ NASTAVENÍ → OK → TEPLTNÍ SENZOR → OK → DRUHÝ TEP. SENZOR → OK → 1... 8 PŘIPOJEN → OK

Hodnota: iiiii - 4-místný instalační kód.

EKB3/
EKB3W/
EWKB4

Sekce 90 a pořadí teplotního senzoru:

90 ts #

Hodnota: ts - pořadí teplotního senzoru, rozsah - [01... 08].

Příklad: 9005#

ELDES Utility

Tato operace může být provedena z PC pomocí konfiguračního programu ELDES Utility.

Který z přihlášených teplotních senzorů je nastaven jako hlavní a vedlejší zjistíte některou z uvedených metod.

Zobrazení pořadí
aktuálního hlavního
a vedlejšího senzoru

SMS

SMS text:

ssss TEMPl:?

Hodnota: ssss - 4-místné SMS heslo.

Příklad: 1111 TEMPl:?

EKBZ

Cesta v menu:

Hlavní (primary): OK → uumm → OK → TEPL. SENZOR - INFO → OK → 1... 8 teplota C (HLAVNÍ)

Záložní (secondary): ... → TEPL. SENZOR - INFO → OK → 1... 8 teplota C (DALŠÍ)

Hodnota: uumm - 4-místný uživatelský/master kód; tm.p - aktuální naměřená teplota.

ELDES
Utility

Tato operace může být provedena z PC pomocí konfiguračního programu ELDES Utility.

Zobrazení aktuální
teploty snímané
hlavním a vedlejším
senzorem teploty

SMS

SMS text:

ssss INFO

Hodnota: ssss - 4-místné SMS heslo.

Příklad: 1111 INFO

EKBZ

Cesta v menu:

Hlavní (prim.): OK → uumm → OK → TEPL. SENZOR - INFO → OK → 1... 8 teplota C (HLAVNÍ)

Záložní (secondary): ... → TEPL. SENZOR - INFO → OK → 1... 8 teplota C (DALŠÍ)

Hodnota: uumm - 4-místný uživatelský/master kód; tm.p - aktuální naměřená teplota.

ELDES
Utility

Tato operace může být provedena z PC pomocí konfiguračního programu ELDES Utility.

Hlavní a vedlejší senzor může být nastaven najednou v jedné SMS zprávě. **Příklad:** 1111 TEMPl:PRIM:4,SEC:3

24.3. Nastavení teplotních limitů MIN a MAX. Teplota v Info SMS

Systém umožňuje zasílat pravidelnou automatickou SMS zprávu (Info SMS) vybraným uživatelům, její součástí je také informace o teplotě. SMS zpráva může být uživatelům odesílána také v případě překročení nastavených teplotních limitů (MIN) a (MAX) minimálně o 1°C.

Teplotní limity MIN and MAX lze nastavit některým z uvedených způsobů.

Nastavení teplotních
limitů MIN a MAX

SMS

SMS text:

ssss TEMPls:MIN:mnn,MAX:mxx

Hodnota: ssss - 4-místné SMS heslo; ts - pořadí teplotního senzoru, rozsah - [1... 8]; mnn - hranice MIN, rozsah - [-55... 125] C; mxx - hranice MAX, rozsah - [-55... 125] °C.

Příklad: 1111 TEMP2:MIN:-5,MAX:28

EKBZ

Cesta v menu:

MIN: OK → iiiii → OK → PRIMÁRNÍ NASTAVENÍ → OK → TEPL. SENZOR → OK → TEPL. SENZOR 1... 8 → OK → MINIMÁLNÍ TEPL. → OK → mnn → OK

MAX: ... → TEPL. SENZOR 1... 8 → OK → MAXIMÁLNÍ TEPL. → OK → mxx → OK

Hodnota: iiiii - 4-místný instalační kód; mnn - MIN hranice, rozsah - [-55... 125] °C; mxx - MAX hranice, rozsah - [-55... 125] °C.

klávesy P1 nebo P2 slouží pro zadání znaménka mínus, např. -20.

ELDES
Utility

Tato operace může být provedena z PC pomocí konfiguračního programu ELDES Utility.

Zobrazení teplotních
limitů MIN a MAX

SMS

SMS text:

ssss TEMPls

Hodnota: ssss - 4-místné SMS heslo; ts - pořadí teplotního senzoru, rozsah - [1... 8].

Příklad: 1111 TEMP4

EKBZ**Cesta v menu:**MIN: OK → **iiii** → OK → PRIMÁRNÍ NASTAVENÍ → OK → TEPLOTNÍ SENZOR → OK → TEPLOTNÍ SENZOR 1... 8 → OK → MINIMÁLNÍ TEPLOTA → OKMAX: **i**... → TEPLOTNÍ SENZOR 1... 8 → OK → MAXIMÁLNÍ TEPLOTA → OK**Hodnota:** **iiii** - 4-místný instalační kód**ELDES Utility**

Tato operace může být provedena z PC pomocí konfiguračního programu ELDES Utility.

Další informace o funkci *Respektovat doručení* a o tom, jak posílat SMS zprávy všem uživatelům najednou naleznete v kapitole **27. SYSTÉMOVÁ VYROZUMĚNÍ**.

Limity MIN a MAX mohou být nastaveny také jednotlivě v oddělených SMS zprávách. **Příklad:** 1111 TEMP1:MIN:6 a 1111 TEMP1:MAX:40

24.4. Pojmenování teplotních senzorů

Jména (názvy) teplotních senzorů jsou přejímány do SMS zpráv o teplotě, které jsou doručovány na telefonní číslo uživatele, což umožňuje snadnější identifikaci teplotního senzoru a běžně se používají při sledování změn teploty v různých prostorech.

Pojmenování teplotního senzoru**SMS****SMS text:****ssss** TEMPts:NAME:temp-sens-name**Hodnota:** **ssss** - 4-místné SMS heslo; **ts** - pořadí teplotního senzoru, rozsah - [1... 8]; **temp-sens-name** - 4 až 24 znaků pro popis.**Příklad:** 1111 TEMP3:NAME:Skld**ELDES Utility**

Tato operace může být provedena z PC pomocí konfiguračního programu ELDES Utility.

Zobrazení jména (názvu) teplotního senzoru**SMS****SMS text:****ssss** TEMPts**Hodnota:** **ssss** - 4-místné SMS heslo; **ts** - pořadí teplotního senzoru, rozsah - [1... 8].**Příklad:** 1111 TEMP3**EKBZ****Cesta v menu:**OK → **iiii** → OK → PRIMÁRNÍ NASTAVENÍ → OK → TEPLOTNÍ SENZOR → OK → TEPLOTNÍ SENZOR 1... 8 → OK → JMÉNO**Hodnota:** **iiii** - 4-místný instalační kód.**ELDES Utility**

Tato operace může být provedena z PC pomocí konfiguračního programu ELDES Utility.

Smazání jména (názvu) teplotního senzoru**SMS****SMS text:****ssss** TEMPts:NAME:**Hodnota:** **ssss** - 4-místné SMS heslo; **ts** - pořadí teplotního senzoru, rozsah - [1... 8].**Příklad:** 1111 TEMP2:NAME:**ELDES Utility**

Tato operace může být provedena z PC pomocí konfiguračního programu ELDES Utility.

25. SYSTÉMOVÉ INFORMACE, INFO SMS

Pokud je nastaveno, systém pravidelně posílá souhrnnou informační SMS zprávu, označovanou jako Info SMS. Tato zpráva může být také kdykoli odeslána kterémukoli ze zadaných uživatelů na vyžádání a obsahuje:

- Systémový datum a čas.
- Stav systému: zda je systém (podsystem v případě děleného objektu) zapnutý (ON)/vypnutý (OFF).
- Síla signálu 2G / 4G.
- Stav hlavního napájení (AC/DC).
- Teplotu v místě instalace hlavního a vedlejšího teplotního senzoru - pokud je (jsou) instalovány.
- Stav zón (OK - zóna v klidu/alarm - zóna je narušena (aktivována)).
- Název a stav (ON/OFF) PGM výstupů.

Vyžádání INFO SMS

SMS

SMS text:

ssss INFO

Hodnota: ssss - 4-místné SMS heslo.

Příklad: 1111 INFO

ELDES
Utility

Tato operace může být provedena z PC pomocí konfiguračního programu ELDES Utility.

25.1 Periodická SMS zpráva Info SMS

V továrním nastavení je zpráva INFO SMS odesílána na telefonní číslo Uživatel 1 pravidelně 1x denně v 11:00 hodin (perioda - 1 den; čas - 11). Minimální perioda je 1x za 5 minut, tu lze nastavit pouze pomocí konfiguračního programu Eldes Utility. Hlavním účelem této zprávy je automaticky a pravidelně ověřovat, zda je systém funkční, má v pořádku napájení a je připraven informovat uživatele v případě poplachu.

Pro nastavení periody a času odesílání INFO SMS, popř. pro zákaz jejího pravidelného odesílání použijte některou z následujících metod.

Nastavení frekvence a času pravidelného odesílání INFO SMS

SMS

SMS text:

ssss INFO:ff:it

Hodnota: ssss - 4-místné SMS heslo; ff - perioda, rozsah - [00... 99] dnů; it - čas, rozsah - [01... 23].

Příklad: 1111 INFO:3:15

EKB2

Cesta v menu:

Frekvence: OK → iiiii → PRIMÁRNÍ NASTAVENÍ → OK → PLÁNOVAČ INFO SMS → OK → PERIODA → ff → OK

Čas: ... → PLÁNOVAČ INFO SMS → OK → PERIODA → fff → OK

Hodnota: iiiii - 4-místný instalační kód; fff - perioda, rozsah - [00... 125] dnů; it - čas, rozsah - [01... 23].

EKB3/
EKB3W/
EKB4

Sekce 11, čas a frekvence:

11:it fff #

Hodnota: it - čas, rozsah - [01... 23]; fff - perioda, rozsah - [00... 125] dnů.

Příklad: 110412#

ELDES
Utility

Tato operace může být provedena z PC pomocí konfiguračního programu ELDES Utility.

Zákaz pravidelného odesílání INFO SMS

SMS

SMS text:

ssss INFO:00:00

Hodnota: ssss - 4-místné SMS heslo.

Příklad: 1111 INFO:00:00

EKB2

Cesta v menu:

Perioda: OK → iiiii → PRIMÁRNÍ NASTAVENÍ → OK → PLÁNOVAČ INFO SMS → OK → PERIODA → 0 → OK

Čas: ... → PLÁNOVAČ INFO SMS → OK → ČAS → 0 → OK

Hodnota: iiiii - 4-místný instalační kód.

EKB3/
EKB3W/
EWKB4

Sekce 11 a parametr:

11.0000#

Příklad: 110000#

ELDES
Utility

Tato operace může být provedena z PC pomocí konfiguračního programu ELDES Utility.

Pravidelně generovaná INFO SMS neobsahuje (na rozdíl od vyžádané INFO SMS) stavy zónových vstupů a názvy a stavy PGM výstupů.

25.2 Přeposílání SMS zpráv

Pokud je potřeba, může systém ESIM484 přeposílat přijaté SMS zprávy na vybraná telefonní čísla uživatelů. Tato funkce je továrně zakázána, povolit ji lze pomocí konfiguračního programu ELDES Utility, kde jsou k dispozici následující režimy přeposílání SMS zpráv:

- *Přepošli všechny přijaté SMS zprávy* - v tomto režimu je každá přijatá SMS zpráva přeposlána na vybraná telefonní čísla uživatelů.
- *Přepošli všechny přijaté SMS od neznámých uživatelů* - v tomto režimu systém přepoše na vybraná telefonní čísla uživatelů pouze SMS zprávy z telefonních čísel, která nejsou v systému naprogramována.
- *Přepošli všechny přijaté SMS ze zadaných čísel s nesprávnou syntaxí nebo špatným heslem* - v tomto režimu systém přepoše na vybraná telefonní čísla uživatelů pouze SMS zprávy z telefonních čísel, která jsou v systému naprogramována, ale obsahují nesprávné SMS heslo nebo příkaz v nesprávném tvaru.
- *Přepošli všechny přijaté SMS z konkrétního telefonního čísla* - v tomto režimu systém přepoše na vybraná telefonní čísla uživatelů pouze SMS zprávy z jednoho konkrétního čísla, toto číslo specifikujete v příslušném poličku u tohoto režimu.

V továrním režimu je přeposílání zakázáno, povolit/zakázat jej lze následujícím způsobem:

ELDES
Utility

Tato operace může být provedena z PC pomocí konfiguračního programu ELDES Utility.

Pokud je přeposílaná SMS zpráva delší než 160 znaků, nebude přeposlána korektně.

Pokud je povolena funkce Přepošli všechny přijaté SMS z konkrétního telefonního čísla, systém povolí zadat jako konkrétní telefonní číslo i telefonní číslo uživatele (administrátora), v tomto případě však tomuto uživateli NEBUDE přeposílána jeho vlastní SMS zpráva.

26. SYSTÉMOVÁ VYROZUMĚNÍ

Pokud v systému vznikne určitá událost, kterou je třeba přenést ve formě SMS zprávy na telefonní číslo přednastavených uživatelů, systém může tuto zprávu poslat všem příslušným uživatelům najednou nebo pouze prvním v pořadí. Toto chování lze zvolit pomocí funkce "kaskáda":

- **SMS posílejí v kaskádě ON** - Aktivace tohoto parametru způsobí, že každá SMS zpráva je odeslána prvním uživateli v pořadí. Pouze v případě, že se tuto zprávu nepodaří uživateli doručit (uživatel je nedostupný) je SMS zpráva odeslána znovu dalšímu uživateli v pořadí. Takto se systém se pokouší odeslat SMS zprávu postupně všem příslušným uživatelům do té doby, dokud není některému z nich SMS zpráva úspěšně doručena. Každému uživateli je však daná konkrétní zpráva odeslána pouze jednou, tzn. že se systém nepokouší odeslat tutéž SMS zprávu znovu prvním uživateli, pokud selhalo její odeslání také posledním uživateli v pořadí.
- **SMS posílejí v kaskádě OFF** - Deaktivace tohoto parametru způsobí, že každá SMS zpráva je vždy odeslána všem příslušným uživatelům okamžitě, bez ohledu na to, zda je ta která SMS zpráva přijata uživatelem nebo nikoli.

V následující tabulce jsou vypsány systémové události, které jsou přenášeny na telefonní číslo uživatele.

Pořadí	Event	Description
1	Systém zapnut	SMS zpráva v případě zapnutí systému (podsystemu).
2	Systém vypnut	SMS zpráva v případě vypnutí systému (podsystemu).
3	Celkový poplach	SMS zpráva v případě výskytu alarmu v systému (podsystemu).
4	Ztráta/obnova napájení (AC)	SMS zpráva v případě ztráty/obnovy hlavního napájení.
5	Porucha akumulátoru	SMS zpráva v případě, že je naměřen vnitřní odpor záložního akumulátoru 2Ω nebo více (vyžaduje výměnu akumulátoru).
6	Akumulátor nepřipojen/chybí	SMS zpráva v případě, že měřené napětí na akumulátoru klesne pod 5V.
7	Nízký stav akumulátoru	SMS zpráva v případě, že měřené napětí na akumulátoru klesne pod 10,5V nebo níže.
8	Porucha/obnova sirény	SMS zpráva v případě, že je na hlídání výstupu BELL zjištěno odpojení/obnova sirény.
9	Datum/čas nenastaven	SMS zpráva v případě, že v ústředně není nastaven aktuální čas a datum.
10	Porucha 2G / 4G	SMS zpráva v případě, že je detekována ztráta spojení s 2G / 4G sítí.
11	Porucha/obnova 2G / 4G antény	SMS zpráva v případě, že je detekováno odpojení/připojení 2G / 4G antény.
12	Tamper alarm	SMS zpráva v případě, že došlo k narušení některého ochranného kontaktu. Text SMS je v tomto případě: <i>Tamper x</i> .
13	Porucha komunikace BUS	SMS zpráva v případě, že ústředna ztratí spojení s některou periferií připojovanou ke komunikační sběrnici Y/G (klávesnice, expandery, LAN modul...)
14	Info o teplotě	SMS zpráva v případě, že dojde k překročení některého z nastavených teplotních limitů.
15	Start systému	SMS zpráva v případě připojení ústředny k napájení.
16	Periodická INFO SMS	Pravidelná SMS zpráva dle nastavené periody a času.
17	Ztráta RF zařízení	SMS zpráva v případě ztráty spojení s některým z přihlášených bezdrátových zařízení. Text SMS zprávy je v tomto případě: <i>Ztráta RF zařízení Tamper x a Obnova rádiového signálu z bezdrátového zařízení Tamper x</i> .
18	Nelze zapnout	SMS zpráva v případě, že systém nelze aktivovat z důvodu otevřených zón/tamperů.
19	Kritická úroveň CO	SMS zpráva v případě, že dojde k překročení kritické úrovně č.4 na detektoru EWF1CO.
20	Aktivace Infozóny	SMS zpráva v případě, že dojde k aktivaci zóny typu Infozóna (Report/Control).
21	Automatický bypass zóny	SMS zpráva v případě, že dojde k automatickému přemostění (bypassu) otevřené zóny.
22	Ztráta/obnova signálu EWM1	SMS zpráva v případě, že dojde ke ztrátě/obnově spojení s bezdrátovou zásuvkou EWM1. Toto upozornění není možné nastavovat z klávesnice EKB2.
23	Přeposílání SMS	SMS zpráva v případě, že je povoleno přeposílání SMS zpráv vybraným uživatelům.
24	Problém s bezdrátem	SMS zpráva v případě, že výpadek signálu bezdr. prvku trvá déle než 20 minut. Tato událost je varování a nezpůsobuje poplach.
25	Detekováno rušení RF	SMS zpráva v případě, že signál bezdrátové nadstavby je zarušen.
26	Porucha komunikace s PCO	SMS zpráva v případě, že se systému nepodaří doručit zprávu na PCO žádnou nastavenou přenosovou trasou. Tuto událost lze spravovat pouze pomocí ELDES Utility.

Chcete-li povolit / zakázat určité systémové oznámení, použijte některou z následujících konfiguračních metod.

Zákaz systémových zpráv

EKBZ

Cesta v menu:

Systém zapnut:

Tel. číslo uživatele: OK → iii → OK → SMS ZPRÁVY 1 → OK → UDÁLOST ZAPNUTO → OK → UŽIVATEL 1... 10 → OK → ZAKÁZAT → OK

SMS všem najednou: ... → UDÁLOST ZAPNUTO → OK → SMS VŠEM → OK → ZAKÁZAT → OK

Respektovat doručení: ... → UDÁLOST ZAPNUTO → OK → SMS REPORT → OK → ZAKÁZAT → OK

Systém vypnut:

Tel. číslo uživatele: ... → UDÁLOST VYPNUTO → OK → UŽIVATEL 1... 10 → OK → ZAKÁZAT → OK

SMS všem najednou: ... → UDÁLOST VYPNUTO → OK → SMS VŠEM → OK → ZAKÁZAT → OK

Respektovat doručení: ... → UDÁLOST VYPNUTO → OK → SMS REPORT → OK → ZAKÁZAT → OK

Alarm (poplach v systému):

Tel. číslo uživatele: ... → UDÁLOST ALARM → OK → UŽIVATEL 1... 10 → OK → ZAKÁZAT → OK

SMS všem najednou: ... → UDÁLOST ALARM → OK → SMS VŠEM → OK → ZAKÁZAT → OK

Respektovat doručení: ... → UDÁLOST ALARM → OK → SMS REPORT → OK → ZAKÁZAT → OK

Ztráta/obnova napájení:

Tel. číslo uživatele: ... → UDÁL. AC POR./OBN. → OK → UŽIVATEL 1... 10 → OK → ZAKÁZAT → OK

SMS všem najednou: ... → UDÁL. AC POR./OBN. → OK → SMS VŠEM → OK → ZAKÁZAT → OK

Respektovat doručení: ... → UDÁL. AC POR./OBN. → OK → SMS REPORT → OK → ZAKÁZAT → OK

Chyba testu akumulátoru:

Tel. číslo uživatele: ... → CHYBA TESTU AKU → OK → UŽIVATEL 1... 10 → OK → ZAKÁZAT → OK

SMS všem najednou: ... → CHYBA TESTU AKU → OK → SMS VŠEM → OK → ZAKÁZAT → OK

Respektovat doručení: ... → CHYBA TESTU AKU → OK → SMS REPORT → OK → ZAKÁZAT → OK

Aku nepřipojen/chyby:

Tel. číslo uživatele: ... → PORUCHA AKU → OK → UŽIVATEL 1... 10 → OK → ZAKÁZAT → OK

SMS všem najednou: ... → PORUCHA AKU → OK → SMS VŠEM → OK → ZAKÁZAT → OK

Respektovat doručení: ... → PORUCHA AKU → OK → SMS REPORT → OK → ZAKÁZAT → OK

Nizký stav aku:

Tel. číslo uživatele: ... → AKU POR./OBN. → OK → UŽIVATEL 1... 10 → OK → ZAKÁZAT → OK

SMS všem najednou: ... → AKU POR./OBN. → OK → SMS VŠEM → OK → ZAKÁZAT → OK

Respektovat doručení: ... → AKU POR./OBN. → OK → SMS REPORT → OK → ZAKÁZAT → OK

Porucha/obnova sířeny:

Tel. číslo uživatele: ... → PORUCHA SIRENY → OK → UŽIVATEL 1... 10 → OK → ZAKÁZAT → OK

SMS všem najednou: ... → PORUCHA SIRENY → OK → SMS VŠEM → OK → ZAKÁZAT → OK

Respektovat doručení: ... → PORUCHA SIRENY → OK → SMS REPORT → OK → ZAKÁZAT → OK

Datum/čas nenastaven:

Tel. číslo uživatele: OK → iii → OK → SMS ZPRÁVY 2 → OK → CHYBA DATA/ČASU → OK → UŽIVATEL 1... 10 → OK → ZAKÁZAT → OK

SMS všem najednou: ... → CHYBA DATA/ČASU → OK → SMS VŠEM → OK → ZAKÁZAT → OK

Respektovat doručení: ... → CHYBA DATA/ČASU → OK → SMS REPORT → OK → ZAKÁZAT → OK

Porucha 2G / 4G:

Tel. číslo uživatele: OK → iii → OK → SMS ZPRÁVY 2 → OK → CHYBA 2G / 4G → OK → UŽIVATEL 1... 10 → OK → ZAKÁZAT → OK

SMS všem najednou: ... → OK → CHYBA 2G / 4G → OK → SMS VŠEM → OK → ZAKÁZAT → OK

Respektovat doručení: ... → CHYBA 2G / 4G → OK → SMS REPORT → OK → ZAKÁZAT → OK

Porucha/obnova 2G / 4G antény:

Tel. číslo uživatele: ... → CHYBA 2G / 4G ANTÉNY → OK → UŽIVATEL 1... 10 → OK → ZAKÁZAT → OK

SMS všem najednou: ... → CHYBA 2G / 4G ANTÉNY → OK → SMS VŠEM → OK → ZAKÁZAT → OK

Respekt. doručení: ... → CHYBA 2G / 4G ANTÉNY → OK → SMS REPORT → OK → ZAKÁZAT → OK

Nastavení přeposílání SMS zpráv

Tamper alarm:

Tel. číslo uživatele: ... → POPLACH-TAMPER → OK → UŽIVATEL 1... 10 → OK → ZAKÁZAT → OK

SMS všem najednou: ... → POPLACH-TAMPER → OK → SMS VŠEM → OK → ZAKÁZAT → OK

Respekt. doručky: ... → POPLACH-TAMPER → OK → SMS REPORT → OK → ZAKÁZAT → OK

Porucha klávesnice:

Tel. číslo uživatele: ... → ZTRATA KLÁVES. → OK → UŽIVATEL 1... 10 → OK → ZAKÁZAT → OK

SMS všem najednou: ... → ZTRATA KLÁVES. → OK → SMS VŠEM → OK → ZAKÁZAT → OK

Respekt. doručky: ... → ZTRATA KLÁVES. → OK → SMS REPORT → OK → ZAKÁZAT → OK

Informace o teplotě:

Tel. číslo uživatele: ... → INFO O TEPLOTĚ → OK → UŽIVATEL 1... 10 → OK → ZAKÁZAT → OK

SMS všem najednou: ... → INFO O TEPLOTĚ → OK → SMS VŠEM → OK → ZAKÁZAT → OK

Respektovat doručky: ... → INFO O TEPLOTĚ → OK → SMS REPORT → OK → ZAKÁZAT → OK

Inicializace systému:

Tel. číslo uživatele: ... → UDÁLOST START → OK → UŽIVATEL 1... 10 → OK → ZAKÁZAT → OK

SMS všem najednou: ... → UDÁLOST START → OK → SMS VŠEM → OK → ZAKÁZAT → OK

Respektovat doručky: ... → UDÁLOST START → OK → SMS REPORT → OK → ZAKÁZAT → OK

Periodická INFO SMS:

Tel. číslo uživatele: ... → PERIODICKÁ SMS → OK → UŽIVATEL 1... 10 → OK → ZAKÁZAT → OK

SMS všem najednou: ... → PERIODICKÁ SMS → OK → SMS VŠEM → OK → ZAKÁZAT → OK

Respektovat doručky: ... → PERIODICKÁ SMS → OK → SMS REPORT → OK → ZAKÁZAT → OK

Ztráta/obnova bezdrátové komunikace:

Tel. číslo uživatele: ... → PORUCHY RF → OK → UŽIVATEL 1... 10 → OK → ZAKÁZAT → OK

SMS všem najednou: ... → PORUCHY RF → OK → SMS VŠEM → OK → ZAKÁZAT → OK

Respektovat doručky: ... → PORUCHY RF → OK → SMS REPORT → OK → ZAKÁZAT → OK

Nelze zapnout systém:

Tel. číslo uživatele: ... → SMS CHYBA ZAP. → OK → UŽIVATEL 1... 10 → OK → ZAKÁZAT → OK

SMS všem najednou: ... → SMS CHYBA ZAP. → OK → SMS VŠEM → OK → ZAKÁZAT → OK

Respektovat doručky: ... → SMS CHYBA ZAP. → OK → SMS REPORT → OK → ZAKÁZAT → OK

Kritická úroveň CO:

Tel. číslo uživatele: ... → KRITICKÁ ÚROVEŇ CO → OK → UŽIV. 1... 10 → OK → ZAKÁZAT → OK

SMS všem najednou: ... → KRITICKÁ ÚROVEŇ CO → OK → SMS VŠEM → OK → ZAKÁZAT → OK

Respektovat doručky: ... → KRITICKÁ ÚROVEŇ CO → OK → SMS REPORT → OK → ZAK. → OK

Aktivace infozóny:

Tel. číslo uživatele: ... → AKTIVACE INFOZONY → OK → UŽIV. 1... 10 → OK → ZAKÁZAT → OK

SMS všem najednou: ... → AKTIVACE INFOZONY → OK → SMS VŠEM → OK → ZAKÁZAT → OK

Respektovat doručky: ... → AKTIVACE INFOZONY → OK → SMS REPORT → OK → ZAK. → OK

Bypass zóny:

Tel. číslo uživatele: ... → BYPASS ZON → OK → UŽIVATEL 1... 10 → OK → ZAKÁZAT → OK

SMS všem najednou: ... → BYPASS ZON → OK → SMS VŠEM → OK → ZAKÁZAT → OK

Respektovat doručky: ... → BYPASS ZON → OK → SMS REPORT → OK → ZAKÁZAT → OK

Porucha komunikace bezdr. nadstavby:

Tel. číslo uživatele: ... → CHYBA RF ZOMIN → OK → UŽIVATEL 1... 10 → OK → ZAKÁZAT → OK

SMS všem najednou: ... → CHYBA RF ZOMIN → OK → SMS VŠEM → OK → ZAKÁZAT → OK

Respektovat doručky: ... → CHYBA RF ZOMIN → OK → SMS REPORT → OK → ZAKÁZAT → OK

Hodnota: *iiii* - 4-místný instalační kód.

Sekce 25/21/55, číslo události, pořadí tel. čísla uživatele (je-li třeba) a parametr:**Událost zapnuto**

Tel. číslo uživatele: 25 01 up 0 #
SMS všem najednou: 21 01 0 #
Respektovat doručení: 55 01 0 #

Událost vypnuto

Tel. číslo uživatele: 25 02 up 0 #
SMS všem najednou: 21 02 0 #
Respektovat doručení: 55 02 0 #

Celkový poplach

Tel. číslo uživatele: 25 03 up 0 #
SMS všem najednou: 21 03 0 #
Respektovat doručení: 55 03 0 #

Porucha/obnova napájení

Tel. číslo uživatele: 25 04 up 0 #
SMS všem najednou: 21 04 0 #
Respektovat doručení: 55 04 0 #

Porucha akumulátoru

Tel. číslo uživatele: 25 05 up 0 #
SMS všem najednou: 21 05 0 #
Respektovat doručení: 55 05 0 #

Akumulátor nepřipojen nebo chybí

Tel. číslo uživatele: 25 06 up 0 #
SMS všem najednou: 21 06 0 #
Respektovat doručení: 55 06 0 #

Nízký stav akumulátoru

Tel. číslo uživatele: 25 07 up 0 #
SMS všem najednou: 21 07 0 #
Respektovat doručení: 55 07 0 #

Porucha/obnova sířeny

Tel. číslo uživatele: 25 08 up 0 #
SMS všem najednou: 21 08 0 #
Respektovat doručení: 55 08 0 #

Datum a čas nenastaven

Tel. číslo uživatele: 25 10 up 0 #
SMS všem najednou: 21 10 0 #
Respektovat doručení: 55 10 0 #

Porucha 2G / 4G

Tel. číslo uživatele: 25 11 up 0 #
SMS všem najednou: 21 11 0 #
Respektovat doručení: 55 11 0 #

Porucha/obnova 2G / 4G antény

Tel. číslo uživatele: 25 12 up 0 #
SMS všem najednou: 21 12 0 #
Respektovat doručení: 55 12 0 #

Tamper (ochranné kontakty)

Tel. číslo uživatele: 25 13 up 0 #
SMS všem najednou: 21 13 0 #
Respektovat doručení: 55 13 0 #

Ztráta klávesnice

Tel. číslo uživatele: 25 14 up 0 #
SMS všem najednou: 21 14 0 #
Respektovat doručení: 55 14 0 #

Info o teplotě

Tel. číslo uživatele: 25 15 up 0 #
SMS všem najednou: 21 15 0 #
Respektovat doručení: 55 15 0 #

Start (inicializace) systému

Tel. číslo uživatele: 25 16 up 0 #
SMS všem najednou: 21 16 0 #
Respektovat doručení: 55 16 0 #

Periodická INFO SMS

Tel. číslo uživatele: 25 17 up 0 #
SMS všem najednou: 21 17 0 #
Respektovat doručení: 55 17 0 #

Ztráta/obnova RF signálu

Tel. číslo uživatele: 25 18 up 0 #
SMS všem najednou: 21 18 0 #
Respektovat doručení: 55 18 0 #

Nelze zapnout systém

Tel. číslo uživatele: 25 19 up 0 #
SMS všem najednou: 21 19 0 #
Respektovat doručení: 55 19 0 #

Bypass zón

Tel. číslo uživatele: 25 20 up 0 #
SMS všem najednou: 21 20 0 #
Respektovat doručení: 55 20 0 #

Kritická úroveň CO

Tel. číslo uživatele: 25 21 up 0 #
SMS všem najednou: 21 21 0 #
Respektovat doručení: 55 21 0 #

Ztráta/obnova spojení s EWM1

Tel. číslo uživatele: 25 22 up 0 #
SMS všem najednou: 21 22 0 #
Respektovat doručení: 55 22 0 #

Aktivace Infozóny

Tel. číslo uživatele: 25 23 up 0 #
SMS všem najednou: 21 23 0 #
Respektovat doručení: 55 23 0 #

Přeposílání SMS zpráv

Tel. číslo uživatele: 25 24 up 0 #
SMS všem najednou: 21 24 0 #
Respektovat doručení: 55 24 0 #

Porucha komunikace bezdrátové nadstavby

Tel. číslo uživatele: 25 25 up 0 #
SMS všem najednou: 21 25 0 #
Respektovat doručení: 55 25 0 #

Hodnota: up - pořadí tel. čísla uživatele slot, rozsah - [01... 10].

Příklad: 2514020#

ELDES
Utility

Tato operace může být provedena z PC pomocí konfiguračního programu ELDES Utility.

Cesta v menu:

Zapnutí systému:

Tel. číslo uživatele: OK → iii → OK → SMS ZPRÁVY 1 → OK → UDÁLOST ZAPNUTO → OK → UŽIVATEL 1... 10 → OK → POVOLIT → OK

SMS všem najednou: ... → UDÁLOST ZAPNUTO → OK → SMS VŠEM → OK → POVOLIT → OK

Respekt. doručení: ... → UDÁLOST ZAPNUTO → OK → SMS REPORT → OK → POVOLIT → OK

Vypnutí systému:

Tel. číslo uživatele: ... → UDÁLOST VYPNUTO → OK → UŽIVATEL 1... 10 → OK → POVOLIT → OK

SMS všem najednou: ... → UDÁLOST VYPNUTO → OK → SMS VŠEM → OK → POVOLIT → OK

Respektovat doručení: ... → UDÁLOST VYPNUTO → OK → SMS REPORT → OK → POVOLIT → OK

Alarm (poplach v systému):

Tel. číslo uživatele: ... → UDÁLOST ALARM → OK → UŽIVATEL 1... 10 → OK → POVOLIT → OK

SMS všem najednou: ... → UDÁLOST ALARM → OK → SMS VŠEM → OK → POVOLIT → OK

Respektovat doručení: ... → UDÁLOST ALARM → OK → SMS REPORT → OK → POVOLIT → OK

Ztráta/obnova napájení (AC):

Tel. číslo uživatele: ... → UDÁL. AC POR./OBN. → OK → UŽIVATEL 1... 10 → OK → POVOLIT → OK

SMS všem najednou: ... → UDÁL. AC POR./OBN. → OK → SMS VŠEM → OK → POVOLIT → OK

Respekt. doručení: ... → UDÁL. AC POR./OBN. → OK → SMS REPORT → OK → POVOLIT → OK

Porucha akumulátoru:

Tel. číslo uživatele: ... → CHYBA TESTU AKU → OK → UŽIVATEL 1... 10 → OK → POVOLIT → OK

SMS všem najednou: ... → CHYBA TESTU AKU → OK → SMS VŠEM → OK → POVOLIT → OK

Respekt. doručení: ... → CHYBA TESTU AKU → OK → SMS REPORT → OK → POVOLIT → OK

Aku nepřipojen/chybí:

Tel. číslo uživatele: ... → PORUCHA AKU → OK → UŽIVATEL 1... 10 → OK → POVOLIT → OK

SMS všem najednou: ... → PORUCHA AKU → OK → SMS VŠEM → OK → POVOLIT → OK

Respektovat doručení: ... → PORUCHA AKU → OK → SMS REPORT → OK → POVOLIT → OK

Nízký stav akumulátoru:

Tel. číslo uživatele: ... → AKU POR./OBN. → OK → UŽIVATEL 1... 10 → OK → POVOLIT → OK

SMS všem najednou: ... → AKU POR./OBN. → OK → SMS VŠEM → OK → POVOLIT → OK

Respektovat doručení: ... → AKU POR./OBN. → OK → SMS REPORT → OK → POVOLIT → OK

Porucha/obnova sířeny:

Tel. číslo uživatele: ... → PORUCHA SIRENY → OK → UŽIVATEL 1... 10 → OK → POVOLIT → OK

SMS všem najednou: ... → PORUCHA SIRENY → OK → SMS VŠEM → OK → POVOLIT → OK

Respektovat doručení: ... → PORUCHA SIRENY → OK → SMS REPORT → OK → POVOLIT → OK

Datum/čas nenastaven:

Tel. číslo uživatele: OK → iii → OK → SMS ZPRÁVY 2 → OK → CHYBA DATA/ČASU → OK → UŽIVATEL 1... 10 → OK → POVOLIT → OK

SMS všem najednou: ... → CHYBA DATA/ČASU → OK → SMS VŠEM → OK → POVOLIT → OK

Respekt. doručení: ... → CHYBA DATA/ČASU → OK → SMS REPORT → OK → POVOLIT → OK

Porucha 2G / 4G:

Tel. číslo uživatele: OK → iii → OK → SMS ZPRÁVY 2 → OK → CHYBA 2G / 4G → OK → UŽIVATEL 1... 10 → OK → POVOLIT → OK

SMS všem najednou: ... → CHYBA 2G / 4G → OK → SMS VŠEM → OK → POVOLIT → OK

Respektovat doručení: ... → CHYBA 2G / 4G → OK → SMS REPORT → OK → POVOLIT → OK

Porucha/obnova 2G / 4G antény:

Tel. číslo uživatele: ... → PORUCHA ANT. 2G / 4G → OK → UŽIVATEL 1... 10 → OK → POVOLIT → OK

SMS všem najednou: ... → PORUCHA ANTÉNY → OK → SMS VŠEM → OK → POVOLIT → OK

Respekt. doručení: ... → PORUCHA ANTÉNY → OK → SMS REPORT → OK → POVOLIT → OK

Tamper (ochr. kontakty):

Tel. číslo uživatele: ... → PORUCHA TAMPER → OK → UŽIVATEL 1...10 → OK → POVOLIT → OK
SMS všem najednou: ... → PORUCHA TAMPER → OK → SMS VŠEM → OK → POVOLIT → OK
Respekt. doručení: ... → PORUCHA TAMPER → OK → SMS REPORT → OK → POVOLIT → OK

Ztráta klávesnice:

Tel. číslo uživatele: ... → ZTRÁTA KLÁVESNICE → OK → UŽIVATEL 1...10 → OK → POVOLIT → OK
SMS všem najednou: ... → ZTRÁTA KLÁVESNICE → OK → SMS VŠEM → OK → POVOLIT → OK
Respekt. doručení: ... → ZTRÁTA KLÁVESNICE → OK → SMS REPORT → OK → POVOLIT → OK

Info o teplotě:

Tel. číslo uživatele: ... → INFO O TEPLITĚ → OK → UŽIVATEL 1...10 → OK → POVOLIT → OK
SMS všem najednou: ... → INFO O TEPLITĚ → OK → SMS VŠEM → OK → POVOLIT → OK
Respektovat doručení: ... → INFO O TEPLITĚ → OK → SMS REPORT → OK → POVOLIT → OK

Start (inicializace) systému:

Tel. číslo uživatele: ... → UDÁLOST START → OK → UŽIVATEL 1...10 → OK → POVOLIT → OK
SMS všem najednou: ... → UDÁLOST START → OK → SMS VŠEM → OK → POVOLIT → OK
Respektovat doručení: ... → UDÁLOST START → OK → SMS REPORT → OK → POVOLIT → OK

Periodická INFO SMS:

Tel. číslo uživatele: ... → PERIODICKÁ SMS → OK → UŽIVATEL 1...10 → OK → POVOLIT → OK
SMS všem najednou: ... → PERIODICKÁ SMS → OK → SMS VŠEM → OK → POVOLIT → OK
Respektovat doručení: ... → PERIODICKÁ SMS → OK → SMS REPORT → OK → POVOLIT → OK

Ztráta RF signálu:

Tel. číslo uživatele: ... → PORUCHY RF → OK → UŽIVATEL 1...10 → OK → POVOLIT → OK
SMS všem najednou: ... → PORUCHY RF → OK → SMS VŠEM → OK → POVOLIT → OK
Respektovat doručení: ... → PORUCHY RF → OK → SMS REPORT → OK → POVOLIT → OK

Nelze zapnout systém:

Tel. číslo uživatele: ... → SMS CHYBA ZAP. → OK → UŽIVATEL 1...10 → OK → POVOLIT → OK
SMS všem najednou: ... → SMS CHYBA ZAP. → OK → SMS VŠEM → OK → POVOLIT → OK
Respektovat doručení: ... → SMS CHYBA ZAP. → OK → SMS REPORT → OK → POVOLIT → OK

Kritická úroveň CO:

Tel. číslo uživatele: ... → KRITICKÁ ÚROVEŇ CO → OK → UŽIV. 1...10 → OK → POVOLIT → OK
SMS všem najednou: ... → KRITICKÁ ÚROVEŇ CO → OK → SMS VŠEM → OK → POVOLIT → OK
Respektovat doručení: ... → KRITICKÁ ÚROVEŇ CO → OK → SMS REPORT → OK → POV. → OK

Aktivace infozóny:

Tel. číslo uživatele: ... → AKTIVACE INFOZONY → OK → UŽIV. 1...10 → OK → POVOLIT → OK
SMS všem najednou: ... → AKTIVACE INFOZONY → OK → SMS VŠEM → OK → POVOLIT → OK
Respektovat doručení: ... → AKTIVACE INFOZONY → OK → SMS REPORT → OK → POV. → OK

Bypass zóny:

Tel. číslo uživatele: ... → BYPASS ZON → OK → UŽIVATEL 1...10 → OK → POVOLIT → OK
SMS všem najednou: ... → BYPASS ZON → OK → SMS VŠEM → OK → POVOLIT → OK
Respektovat doručení: ... → BYPASS ZON → OK → SMS REPORT → OK → POVOLIT → OK

Porucha komunikace bezdrátové nadstavby:

Tel. číslo uživatele: ... → CHYBA RF 20MIN → OK → UŽIVATEL 1...10 → OK → POVOLIT → OK
SMS všem najednou: ... → CHYBA RF 20MIN → OK → SMS VŠEM → OK → POVOLIT → OK
Respektovat doručení: ... → CHYBA RF 20MIN → OK → SMS REPORT → OK → POVOLIT → OK

Hodnota: *iiii* - 4-místný instalační kód.

Sekce 25/21/55, číslo události, pořadí tel. číslo uživatele a parametr:**Systém zapnut**

Tel. číslo uživatele: 25 01 up 1 #
SMS všem najednou: 21 01 1 #
Respektovat doručení: 55 01 1 #

Systém vypnut

Tel. číslo uživatele: 25 02 up 1 #
SMS všem najednou: 21 02 1 #
Respektovat doručení: 55 02 1 #

Celkový poplach

Tel. číslo uživatele: 25 03 up 1 #
SMS všem najednou: 21 03 1 #
Respektovat doručení: 55 03 1 #

Porucha/obnova napájení AC

Tel. číslo uživatele: 25 04 up 1 #
SMS všem najednou: 21 04 1 #
Respektovat doručení: 55 04 1 #

Porucha akumulátoru

Tel. číslo uživatele: 25 05 up 1 #
SMS všem najednou: 21 05 1 #
Respektovat doručení: 55 05 1 #

Akumulátor nepřipojen nebo chybí

Tel. číslo uživatele: 25 06 up 1 #
SMS všem najednou: 21 06 1 #
Respektovat doručení: 55 06 1 #

Nizký stav akumulátoru

Tel. číslo uživatele: 25 07 up 1 #
SMS všem najednou: 21 07 1 #
Respektovat doručení: 55 07 1 #

Porucha/obnova sířeny

Tel. číslo uživatele: 25 08 up 1 #
SMS všem najednou: 21 08 1 #
Respektovat doručení: 55 08 1 #

Datum a čas nenastaven

Tel. číslo uživatele: 25 10 up 1 #
SMS všem najednou: 21 10 1 #
Respektovat doručení: 55 10 1 #

Porucha 2G / 4G

Tel. číslo uživatele: 25 11 up 1 #
SMS všem najednou: 21 11 1 #
Respektovat doručení: 55 11 1 #

Porucha/obnova antény

Tel. číslo uživatele: 25 12 up 1 #
SMS všem najednou: 21 12 1 #
Respektovat doručení: 55 12 1 #

Tamper (ochranné kontakty)

Tel. číslo uživatele: 25 13 up 1 #
SMS všem najednou: 21 13 1 #
Respektovat doručení: 55 13 1 #

Ztráta klávesnice

Tel. číslo uživatele: 25 14 up 1 #
SMS všem najednou: 21 14 1 #
Respektovat doručení: 55 14 1 #

Info o teplotě

Tel. číslo uživatele: 25 15 up 1 #
SMS všem najednou: 21 15 1 #
Respektovat doručení: 55 15 1 #

Start (inicializace) systému

Tel. číslo uživatele: 25 16 up 1 #
SMS všem najednou: 21 16 1 #
Respektovat doručení: 55 16 1 #

Periodická INFO SMS

Tel. číslo uživatele: 25 17 up 1 #
SMS všem najednou: 21 17 1 #
Respektovat doručení: 55 17 1 #

Ztráta RF signálu

Tel. číslo uživatele: 25 18 up 1 #
SMS všem najednou: 21 18 1 #
Respektovat doručení: 55 18 1 #

Nelze zapnout systém

Tel. číslo uživatele: 25 19 up 1 #
SMS všem najednou: 21 19 1 #
Respektovat doručení: 55 19 1 #

Bypass zón

Tel. číslo uživatele: 25 20 up 1 #
SMS všem najednou: 21 20 1 #
Respektovat doručení: 55 20 1 #

Kritická úroveň CO

Tel. číslo uživatele: 25 21 up 1 #
SMS všem najednou: 21 21 1 #
Respektovat doručení: 55 21 1 #

Ztráta/obnova spojení s EWM1

Tel. číslo uživatele: 25 22 up 1 #
SMS všem najednou: 21 22 1 #
Respektovat doručení: 55 22 1 #

Aktivace Infozóny

Tel. číslo uživatele: 25 23 up 1 #
SMS všem najednou: 21 23 1 #
Respektovat doručení: 55 23 1 #

Přeoslání SMS zpráv

Tel. číslo uživatele: 25 24 up 1 #
SMS všem najednou: 21 24 1 #
Respektovat doručení: 55 24 1 #

Porucha komunikace bezdr. nadstavby

Tel. číslo uživatele: 25 25 up 1 #
SMS všem najednou: 21 25 1 #
Respektovat doručení: 55 25 1 #

Hodnota: up - pořadí tel. číslo uživatele, rozsah - [01... 10].

Příklad: 2517041#

ELDES
Utility

Tato operace může být provedena z PC pomocí konfiguračního programu ELDES Utility.

26.1. Omezení počtu odesílaných SMS zpráv

V továrním nastavení je omezen počet SMS zpráv, které systém odešle, na maximálně 50 SMS zpráv denně a maximálně 1000 SMS zpráv měsíčně. Započítává se nikoli počet doručení SMS zpráv, nýbrž počet pokusů o odeslání. Chcete-li změnit nastavené limity, můžete tak učinit pomocí konfiguračního programu Eldes Utility (Systém --> SMS vyzrozumění). Zde je možno nakonfigurovat také další parametr související s globálním nastavením SMS zpráv, na výběr je jedna ze tří variant:

- *SMS zprávy zakázány* - deaktivuje odeslání všech typů SMS zpráv.
- *Aktivní pouze SMS zprávy na PCO* - budou odesílány pouze SMS zprávy určené pro PCO, ostatní SMS budou zakázány. Lze nastavit denní a měsíční limity počtu odeslaných SMS zpráv.
- *Všechny SMS zprávy povoleny* (tovární nastavení) - budou odesílány všechny typy SMS zpráv, lze nastavit denní a měsíční limity počtu zaslanych SMS zpráv.

Nastavení limitu počtu
odesílaných SMS zpráv

ELDES
Utility

Tato operace může být provedena z PC pomocí konfiguračního programu ELDES Utility.

Pokud dojde k překročení nastaveného denního nebo měsíčního limitu, je o této skutečnosti uživateli odeslána informační SMS zpráva, informující o dosažení nastaveného denního/měsíčního limitu. Čítač odeslaných SMS zpráv se automaticky resetuje vždy 1x za 24 hodin (denní limit), resp. 1x za 30 dnů (měsíční limit) - podmínkou však je korektní nastavení systémového data a času (viz kapitola **9.1. Synchronizace času**). Čítač je možné resetovat také pomocí SMS příkazu:

SMS

SMS text:

ssss REMOVEBAN

Hodnota: ssss - 4-místné SMS heslo

Příklad: 1111 REMOVEBAN

26.2. Telefonní číslo Centra SMS zpráv operátora (SMSC)

Telefonní číslo centra SMS zpráv operátora (SMSC) je informace o tom, kam mají být směrovány SMS zprávy, popř. kde mají být uloženy, pokud je příjemce SMS zprávy momentálně nepřítomen. Obvykle je toto číslo uloženo vybraným 2G / 4G operátorem na dodanou SIM kartu. Pokud se nedaří odesílat, resp. přijímat SMS zprávy, může být problém s nastavením tohoto čísla, které je možno manuálně upravit.

Nastavení tel. čísla
Centra SMS zpráv
operátora 2G / 4G

SMS

SMS text:

ssss SMS +ttteellnnumm

Hodnota: ssss - 4-místné SMS heslo; ttteellnnumm - max 15 znaků pro tel. číslo

Příklad: 1111 SMS +44170311XXXX1

Pokud systém neodesílá SMS zprávy, zkontrolujte, prosím, nejprve stav kreditu (úctu) SIM karty, než přistoupíte k úpravám telefonního čísla centra zpráv. Toto číslo by mělo být editováno pouze ve výjimečných případech.

27. ZÁZNAMNÍK UDÁLOSTÍ A PAMĚŤ POPLACHŮ

27.1. Záznamník událostí

Do záznamníku událostí ústředny se ukládá maximálně 1024 položek s časovým razítkem a popisem následujících systémových událostí:

- Inicializace systému
- Zapnutí / vypnutí systému
- Narušení / obnova zóny
- Narušení / obnova ochranného kontaktu (tamperu)
- Přemostění (bypass) zón
- Operace s bezdrátovými detektory (přihlášení, vyjmutí apod...)
- Překročení nastavených teplotních limitů MIN a MAX
- Systémové poruchy
- Konfigurace přes USB
- Telefonní číslo iniciující vzdálenou konfiguraci
- Stav komunikace s Pultem Centralizované Ochrany (PCO)

Po naplnění kapacity záznamníku událostí další neaktuálnější událost "vystřč" ze záznamníku událost nejstarší a v záznamníku je tak vždy posledních 1024 neaktuálnějších událostí.

Zobrazení záznamníku
událostí

EKBZ

Cesta v menu:

OK → mmmm → OK → LOG UDÁLOSTÍ → OK

Hodnota: mmmm - 4-místný master kód.

Export/výmaz logu
událostí

ELDES
Utility

Tato operace může být provedena z PC pomocí konfiguračního programu ELDES Utility.

V továrním nastavení je log událostí povolen. Pro zákaz/povolení této funkce použijte některý z uvedených způsobů.

Zákaz logování
systémových událostí

EKBZ

Cesta v menu:

OK → iiiii → OK → OK → PRIMÁRNÍ NASTAVENÍ → OK → ZÁZNAMNÍK UDÁLOSTÍ → OK → ZAKÁZAT → OK

Hodnota: iiiii - 4-místný instalační kód.

Povolení logu systémových událostí

EKB3/
EKB3W/
EWKB4

Sekce 36 a parametr:

36 0 #

Příklad: 360#

ELDES
Utility

Tato operace může být provedena z PC pomocí konfiguračního programu ELDES Utility.

EKB2

Cesta v menu:

OK → iiiii → OK → PRIMÁRNÍ NASTAVENÍ → OK → ZÁZNAMNÍK UDÁLOSTÍ → OK → ZAKÁZAT → OK

Hodnota: iiiii - 4-místný instalační kód.

EKB3/
EKB3W/
EWKB4

Sekce 36 a parametr:

36 1 #

Příklad: 361#

ELDES
Utility

Tato operace může být provedena z PC pomocí konfiguračního programu ELDES Utility.

27.2. Paměť poplachů

V paměti poplachů je uchováváno posledních 16 poplachů, které byly vyhlášeny systémem během poslední periody zastřežení. Tyto informace lze zobrazit pomocí klávesnice EKB2 - zobrazeny jsou přitom pouze ty poplachy, které vznikly v podsystémech, do kterých je přiřazena klávesnice a zároveň uživatelský kód ke zobrazení použitý. Každý záznam obsahuje typ alarmu, číslo podsystému a číslo zóny, která poplach vyhlásila. Po najetí kurzorem na příslušný záznam je ve spodní části displeje zobrazen datum a čas, kdy k danému poplachu došlo. Pokud je v paměti poplachů nějaká informace, je na klávesnici v základním stavu zobrazena ikona . Paměť poplachů se maže automaticky s dalším zapnutím (zakódování) systému nebo po zobrazení tohoto logu na klávesnici.

Zobrazení paměti poplachů

EKB2

Cesta v menu:

OK → uumm → OK → PAMĚŤ POPLACHU → OK

Hodnota: uumm - 4-místný uživatelský/master kód.

Skladba záznamu v paměti poplachů (záznamy nejsou v systému počestěny): [alarm-type P;p Z:nn]

Hodnota: alarm-type (typ alarmu) - BURGLARY (HLASITÝ) / FIRE (POŽÁRNÍ) / 24H / SILENT (TICHÝ) / TAMPER / WS LOST (ZTRÁTA RF), p - číslo podsystému, rozsah - [1... 4], nn - číslo zóny/tamperu, rozsah - [1... 76].

#1 Příklad záznamu: BURGLARY P:1 Z:1

Význam: BURGLARY (HLASITÝ POPLACH) - Okamžitá, Interiérová nebo Zpožděná zóna byla v poplachu; P:1 - Podsystém 1; Z:1 - zóna Z1.

#2 Příklad záznamu: TAMPER P:2 Z:13

Význam: TAMPER - tamper alarm; P:2 - Podsystém 2; Z:13 - tamper (ochranný kontakt) Z13.

#3 Příklad záznamu: FIRE P:4 Z:9

Hodnota: FIRE (POŽÁRNÍ POPLACH) - Požární zóna v poplachu; P:4 - Podsystém 4; Z:9 - zóna Z9.

#4 Příklad záznamu: WS LOST P:2 Z:14

Hodnota: WS LOST - ztráta spojení s bezdrátovým prvkem; P:2 - Podsystém 2; Z:14 - tamper zóny Z14*.

* Ztráta spojení s bezdrátovým prvkem je systémem posouzena jako tamper (ochranný kontakt) dané bezdrátové zóny.

28. SYSTÉMOVÉ PORUCHY A JEJICH INDIKACE

V továrním nastavení jsou všechny poruchy, které systém diagnostikuje, signalizovány na klávesnicích a reportovány pomocí SMS zpráv na telefonní číslo uživatele. Signalizaci jednotlivých poruch na klávesnici lze zakázat/povolit následujícím způsobem.

Reset čítače
odeslaných SMS zpráv
pomocí SMS zprávy

ELDES
Utility

Tato operace může být provedena z PC pomocí konfiguračního programu ELDES Utility.

Aby byly po změně tohoto nastavení změny provedeny, je třeba lokálně nebo vzdáleně restartovat systém

EKB2

V případě výskytu poruchy systému nebo modulu EWM1 je na klávesnici EKB2 zobrazena ikona . O jakou poruchu se jedná lze zobrazit přes uživatelský/master kód v poloze menu **PORUCHY**. Popis jednotlivých poruch naleznete v tabulce níže.

Zobrazení
systémových poruch

Cesta v menu:

OK → uumm → OK → PORUCHY → OK

Hodnota: uumm - 4-místný uživatelský/master kód.

Popis poruchy	Význam
PORUCHA AC	Došlo ke ztrátě hlavního napájení (AC)
UDÁL. AKU POR./OBN	Napětí akumulátoru je 10,5V nebo nižší
AKU CHYBÍ	Akumulátor není připojen nebo je jeho napětí nižší než 5V
AKU CHYBI/PORUCHA	Vnitřní odpor akumulátoru je 2Ω nebo vyšší (vyžaduje výměnu akumulátoru)
PORUCHA SIRÉNY	Siréna není připojena nebo je poškozena
NARUŠEN TAMPER	Je narušen jeden nebo více ochranných kontaktů
CHYBA DATA/ČASU	Datum /čas není nastaven
CHYBA 2G / 4G	Ztráta spojení s 2G / 4G sítí
CHYBA ANTÉNY 2G / 4G	2G / 4G anténa je odpojena nebo poškozena
PORUCHA RF ANTENY	Anténa bezdrátové nadstavby je odpojena nebo poškozena
PORUCHA KOMUNIKACE BUS	Problém s komunikačním prvku připojeného na sběrnici Y/G (klávesnice, expander...)
KRITICKÁ ÚROVEŇ CO	Na detektoru EWF1CO byl dosažena nejvyšší úroveň koncentrace oxidu uhelnatého (Level 4)
PORUCHA EWM1*	Na jedné nebo více bezdrátových zásuvkách EWM1 je porucha
NÍZKÝ STAV BAT. RF	Kapacita baterií v bezdrátovém zařízení poklesla pod 5%
DETEKOVÁNÍ RUŠENÍ RF	Signál bezdrátové nadstavby je zarušen
PORUCHA KOMUNIKACE S PCO	Systému se nepodařilo doručit zprávu na PCO žádnou nastavenou přenosovou trasou.

* Přesný druh případné poruchy bezdrátové zásuvky EWM1 lze alternativně zjistit také v menu **PORUCHY** PGM výstupu, který je přiřazen příslušnému modulu EWM1.

Zobrazení poruchy
EWM1

Cesta v menu:

OK → mmmm → OK → PGM VÝSTUPY → OK → *pgm asociovaný s EWM1* → OK → PORUCHY → OK

Hodnota: mmmm - 4-místný master kód

Popis poruchy	Význam
PŘEPĚTÍ	Napětí překročilo 260V AC
PODPĚTÍ	Napětí pokleslo pod 190V AC
PŘETÍŽENÍ	Proud překročil 12,5A
CHYBA RELÉ	Nelze připojit zátěž, vadné relé
TEPLOTA	Teplota prostředí je mimo povolený rozsah -35°C+90°C

Pro odstranění signalizované poruchy stisknete na bezdrátové zásuvce tlačítko se symbolem , vypnete připojené elektrické zařízení nebo deaktivujete příslušný PGM výstup asociovaný s příslušnou zásuvkou. Další informace o bezdrátové zásuvce naleznete v kapitole **19.9. EWM1 - Bezdrátová zásuvka**.

1. Žlutá kontrolka **SYSTEM** /  svítem signalizuje poruchu v systému.

Kontrolka	Popis
Svítlí	Je narušen jeden nebo více ochranných kontaktů (tamperů); jiná systémová porucha (viz níže)
Bliká	Jedna nebo více zón s číslem vyšším než 12 (Z13-Z80) je narušena

2. Jáká konkrétní porucha se v systému vyskytuje zjistíte po stisku klávesy se symbolem teček [...], následované stiskem klávesy se symbolem mřížky [#]. Po zadání této sekvence klávesnice na 15 sekund zobrazí svítem příslušné zónové LED charakter přítomné poruchy. Popis poruch naleznete v tabulce níže.

Zónová LED	Popis
1	Došlo ke ztrátě hlavního napájení (AC)
2	Napětí akumulátoru je 10,5V nebo nižší
3	Akumulátor není připojen nebo je jeho napětí nižší než 5V
4	Vnitřní odpor akumulátoru je 2Ω nebo vyšší (vyžaduje výměnu akumulátoru)
5	Porucha sířény (drátová sířena není připojena nebo je poškozena)
6	Signál bezdrátové nadstavby je zarušen
7	Je narušen jeden nebo více ochranných kontaktů (tamperů, viz krok 4. níže)
8	Datum /čas není nastaven
9	Je narušena (otevřena) jedna nebo více zón s číslem vyšším než 12 (Z13 - Z80)
10	Ztráta spojení s 2G / 4G sítí / Porucha komunikace s PCO
11	2G / 4G anténa je odpojena nebo poškozena
12	Anténa bezdrátové nadstavby je odpojena nebo poškozena

Zobrazené číslo poruchy v tuto chvíli nijak nesouvisí s číslem zóny, jejíž stav daná LED zobrazuje v běžném stavu !

3. Pro zobrazení čísla otevřené zóny s číslem vyšším než 12 stiskněte klávesu se symbolem teček [...] a v zápětí klávesu s číslem [1].
4. Pro zobrazení čísla otevřeného ochranného kontaktu (tamperu) s číslem vyšším než 12 stiskněte klávesu se symbolem teček [...] a v zápětí klávesu s číslem [2].

Příslušné zobrazované číslo narušené zóny nebo ochranného kontaktu (tamperu) s číslem vyšším než 12 lze zjistit z následující tabulky a určuje jej průsečík řádku A označený číslem blikající LED kontrolky a sloupce B, určeného svítící LED kontrolkou .

	B (svítí)	LED #7	LED #8	LED #9	LED #10	LED #11	LED #12
A (bliká)							
LED #1		Z13	Z19	Z25	Z31	Z37	Z43
LED #2		Z14	Z20	Z26	Z32	Z38	Z44
LED #3		Z15	Z21	Z27	Z33	Z39	Z45
LED #4		Z16	Z22	Z28	Z34	Z40	Z46
LED #5		Z17	Z23	Z29	Z35	Z41	Z47
LED #6		Z18	Z24	Z30	Z36	Z42	Z48

Příklad: LED č.3 ve sloupci A bliká a LED č.8 ve sloupci B trvale svítí. Zobrazované číslo zóny nebo ochranného kontaktu (tamperu) je tedy Z1, protože právě toto číslo leží v průsečíku příslušného řádku a sloupce.

29. PULT CENTRÁLNÍ OCHRANY (PCO)

Ústřednu ESIM484 lze jednoduše naprogramovat tak, aby předávala informace na Pult Centrální Ochrany (PCO), továrně je tato komunikace zakázána. Pokud je aktivován přenos na PCO, je tomuto přenosu událostí (viz kapitola **30.1. Události CID**) věnována nejvyšší priorita. Je proto nezbytné zajistit přenosu na PCO bezpečnou a stabilní přenosovou trasu (viz kapitola **30.2. Komunikace**). V případě, že vybraná přenosová trasa selže, pokusí se systém spojení obnovit. Jestliže se obnova spojení nezdaří během definované časové periody, použije systém předem definovanou trasu záložní. To může být spojeno s dalšími poplatky za přenos provozovatelům a operátorům telefonních, mobilních nebo internetových sítí.

Povolení komunikace na PCO

SMS

SMS text:

ssss SCNSET:ON

Hodnota: ssss - 4-místné SMS heslo.

Příklad: 1111 SCNSET:ON

EKB2

Cesta v menu:

OK → iiiii → OK → NASTAVENÍ PRO PCO → OK → POVOLENÍ CID → OK → POVOLIT → OK

Hodnota: iiiii - 4-místný instalační kód.

EKB3/
EKB3W/
EWK4

Sekce 23 a parametr:

23 1 #

Příklad: 231#

ELDES
Utility

Tato operace může být provedena z PC pomocí konfiguračního programu ELDES Utility.

Zakázání komunikace na PCO

SMS

SMS text:

ssss SCNSET:OFF

Hodnota: ssss - 4-místné SMS heslo.

Příklad: 1111 SCNSET:OFF

EKB2

Cesta v menu:

OK → iiiii → OK → NASTAVENÍ PRO PCO → OK → POVOLENÍ CID → OK → ZAKÁZAT → OK

Hodnota: iiiii - 4-místný instalační kód.

EKB3/
EKB3W/
EWK4

Sekce 23 a parametr:

23 0 #

Příklad: 230#

ELDES
Utility

Tato operace může být provedena z PC pomocí konfiguračního programu ELDES Utility.

Číslo objektu je čtyřmístná cifra (továrně - 9999) pomocí které se ústředna jednoznačně identifikuje na PCO. Číslo objektu 2 a číslo objektu 3 jsou k dispozici v případě, kdy je třeba data přenášet ještě na jiné IP adresy. Více informací naleznete v kapitole **30.2.1. Sít 2G / 4G a ELAN3-ALARM**

Nastavení čísla objektu

EKB2

Cesta v menu:

Číslo objektu 1 (hlavní): OK → iiiii → OK → NASTAVENÍ PRO PCO → OK → ČÍSLO OBJEKTU → OK → cccc → OK

Číslo objektu 2: OK → iiiii → OK → NASTAVENÍ PRO PCO → OK → NASTAVENÍ IP → OK → NASTAV. SERVERU 2 → OK → ČÍSLO OBJEKTU → OK → cccc → OK

Číslo objektu 3: ... → NASTAV. SERVERU 3 → OK → ČÍSLO OBJEKTU → OK → cccc → OK

Hodnota: iiiii - 4-místný instalační kód; cccc - 4-místné číslo objektu.

EKB3/
EKB3W/
EWK4

Sekce 27 a číslo objektu:

Číslo objektu 1 (hlavní): 27 cccc #

Číslo objektu 2: 96 12 cccc #

Číslo objektu 3: 96 13 cccc #

Hodnota: cccc - 4-místné číslo objektu.

Příklad: 278853#

ELDES
Utility

Tato operace může být provedena z PC pomocí konfiguračního programu ELDES Utility.

Systém neposílá žádná data na PCO v případě, že probíhá vzdálená konfigurace ústředny, vzdálený upgrade firmware nebo ústředna hlasově komunikuje přes 2G / 4G. Pokud dojde během vzdálené konfigurace nebo hlasové komunikace k události, která by měla být přenesena na PCO, je tato událost uložena do vnitřní paměti ústředny a na PCO je odeslána se zpožděním po ukončení konfigurace nebo hlasové komunikace. Toto však NEPLATÍ pro upgrade firmware. Během procesu upgrade firmware nejsou žádné případné zprávy ukládány a veškeré nepřenesené informace budou ztraceny.

Volání přednastaveným uživatelům v případě poplachu je automaticky zrušeno, pokud je povolena komunikace na PCO.

Pamatujte, že jakékoli přenosy přes síť třetích stran mohou být zpoplatněny.

29.1. Události CID

Struktura datových zpráv vychází ze standardizovaného protokolu Ademco Contact ID. Datové zprávy mohou být přenášeny buď výhradně na PCO nebo duplicitně na PCO a v textové zprávě na přednastavené číslo mobilního telefonu. Více informací o systémových upozorněních pomocí SMS zpráv najdete v kapitole **27. SYSTÉMOVÁ UPOZORNĚNÍ**.

Poř. číslo.	Contact ID® kód	Událost	Popis
1/2	1110/3110	Požár/Obnova	Přenášeno při poplachu /obnově zóny definované jako požární.
3/4	1120/3120	Panika/Obnova	Přenášeno při poplachu /obnově zóny definované jako tichá (panika).
5/6	1121/3121	Odemčeno/Zamčeno - nátlak	Přenášeno při vypnutí /zapnutí uživ. kódem označeným jako nátlakový.
7/8	1130/3130	Hlasitý alarm/Obnova	Přenášeno při poplachu /obnově zóny označené jako Zpožděná (pokud nedojde k vypnutí během vstupního zpoždění), Interiérová nebo Okamžitá.
9/10	1133/3133	24hod. alarm/Obnova	Přenášeno při poplachu /obnově zóny označené jako 24hodinová.
11/12	1144/3144	Tamper alarm/Obnova	Přenášeno při narušení /obnově ochranného kontaktu (tamperu).
13/14	1146/3146	Alarm /Obnova okamžitě tiché zóny	Přenášeno při poplachu /obnově zóny označené jako Okamžitá tichá.
15/16	1150/3150	Aktivace Infozóny / Obnova	Přenášeno při k poplachu zóny označené jako Infozóna.
17	1158	Překročení teploty	Přenášeno při překročení nastaveného teplotního limitu MAX.
18	1159	Pokles teploty	Přenášeno při překročení nastaveného teplotního limitu MIN.
19	1162	Kritická úroveň CO	Přenášeno, pokud byla na některém detektoru EWF1CO dosažena nejvyšší úroveň koncentrace oxidu uhelnatého (Level 4).
20/21	1301/3301	Ztráta AC/Obnova AC	Přenášeno při výpadku /obnově hlavního napájení (AC).
22	1302	Nizký stav akumulátoru/ baterie	Přenášeno, pokud je napětí záložního akumulátoru 10.5V nebo méně/ nebo pokud je kapacita baterie některého bezdr. zařízení nižší než 5%.
23	1308	Kolaps systému	Přenášeno, pokud je systém napájen záložním akumulátorem, kterému bezprostředně hrozí úplné vybití.
24	1309	Porucha akumulátoru	Přenášeno, pokud je vnitřní odpor akumulátoru 2Ω nebo více.
25	1311	Aku nepřipojen /chybí	Přenášeno při napětí záložního akumulátoru 5V nebo méně.
26	3311	Obnova poruchy aku	Přenášeno při odstranění poruchy akumulátoru.
27/28	1321/3321	Porucha /Obnova sirény	Přenášeno, pokud je siréna odpojena nebo v poruše.
29/30	1330/3330	Porucha komunikace BUS	Přenášeno v případě ztráty /obnovy komunikace s prvkem na BUS.
31/32	1344/3344	Rušení RF /Obnova	Přenášeno v případě výskytu /konce rušení bezdrátové nadstavby.
33/34	1354/3354	Porucha /Obnova komunikace na PCO	Přenášeno v případě problémů /obnovy komunikace s Pultem Centralizované Ochrany (PCO).
35	1358	Ztráta 2G / 4G	Přenášeno v případě ztráty spojení se sítí 2G / 4G.
36/37	1358/3358	Dosažen / Odstraněn limit SMS	Přenášeno v případě dosažení /odstranění nastaveného limitu SMS zpráv. <i>CID kód je shodný s kódem 35 - Ztráta 2G / 4G!</i>
38/39	1359/3359	Porucha /Obnova 2G / 4G ant.	Přenášeno při poruše /obnově antény 2G / 4G.
40	1360	Problém s IP připojením	Přenášeno při ztrátě IP spojení přes 2G / 4G nebo modul ELAN3 - ALARM.
41	1380	Konec životnosti CO senzoru	Přenášeno, pokud je na některém detektoru EWF1CO dosažena expirace životnosti CO senzoru.
42/43	1381/3381	Ztráta /Obnova RF modulu	Přenášeno při ztrátě /obnově spojení s bezdrátovým zařízením.
44/45	1401/3401	Vyp /Zap uživatelem	Přenášeno v případě vypnutí /zapnutí systému.
46/47	1403/3403	Vyp /Zap automaticky	Přenášeno v případě automatického vypnutí /zapnutí systému.
48	1412	Dálková konfigurace	Přenášeno v případě zahájení vzdálené konfigurace ústředny.
49/50	1441/3441	Vyp /Zap ve STAY režimu	Přenášeno v případě vypnutí /zapnutí systému v režimu STAY.
51	1454	Zapnutí selhalo	Přenášeno v případě neúspěšného pokusu o vzdálené zastřežení z důvodu otevřených zón nebo tamperů nebo poruchy systému.
52	3456	Zapnuto částečně	Přenášeno v případě zapnutí systému, pokud byly v okamžiku zapnutí otevřeny některé zóny s atributem FORCE.
53	3463	Zadaný kód hlídače (patroly)	Přenášeno v případě zadání kódu s atributem hlídače.

54	1570	Vyřazení (bypass) zóny	Přenašeno při bypassu otevřené zóny.
55	3570	Zrušení bypassu zóny	Přenašeno při k aktivaci bypassované zóny.
56	3602	Pravidelný test/Kronos ping	Kontrola spojení mezi PCO a objektem.
57	3626	Datum / čas není nastaven	Přenašeno, pokud není nastaven aktuální datum a čas.
58	1900	Inicializace systému	Přenašeno po připojení ústředny k napájení.

V následující tabulce jsou uvedena čísla uživatelů v kódu CID v závislosti na způsobu zapínání/vypínání systému.

Způsob ovládání	Kód v CID
Tel. číslo uživatele 1 ... 10	0 - 9
DALLAS čip 1 - 16	10 - 25
Master kód	26
Uživatelský kód 2 - 30	27 - 55
Vzdálený přístup	56
Master kód na Cloudu	57
Uživ. kód 2 - 30 na Cloudu	58 - 86
Klíčenka 1 - 16	145 - 160
Keyswitch (zónou Z1-Z16)	167 - 182
Plánovačem	183 - 214

Zakázání přenosu vybraných zpráv CID

EKB2

Česta v menu:

Hlasitý poplach/obnova: OK → iii → OK → NASTAVENÍ PRO PCO → OK → ZPRÁVY CID 1 → OK → CELKOVÝ POPLACH → OK → ZAKÁZAT → OK

Ztráta/obnova AC: ... → UDÁL. AC POR./OBN. → OK → ZAKÁZAT → OK

Zapnul/vypnul uživatel: ... → UDÁLOST ZAP/VYP → OK → ZAKÁZAT → OK

Porucha aku: ... → CHYBA TESTU AKU → OK → ZAKÁZAT → OK

Aku nepřipojen/chybí: ... → AKU CHYBI / PORUCHA → OK → ZAKÁZAT → OK

Pravidelný test: ... → PŘENOSOVÝ TEST → OK → ZAKÁZAT → OK

Porucha/obnova temperu: ... → PORUCHA - TAMPER → OK → ZAKÁZAT → OK

Tichá zóna alarm/obnova: ... → TICHÝ POPLACH → OK → ZAKÁZAT → OK

Inicializace systému: ... → UDÁLOST START → OK → ZAKÁZAT → OK

Požární alarm/obnova: ... → POŽÁRNÍ POPLACH → OK → ZAKÁZAT → OK

24H poplach/obnova: ... → 24HOD POPLACH → OK → ZAKÁZAT → OK

Nizký stav aku: ... → UDÁL. AKU POR./OBN → OK → ZAKÁZAT → OK

Překročení teploty: ... → VYSOKÁ TEPLOTA → OK → ZAKÁZAT → OK

Pokles teploty: ... → NÍZKÁ TEPLOTA → OK → ZAKÁZAT → OK

Ztráta/obnova RF signálu: ... → ZTRÁTA SIGNÁLU RF → OK → ZAKÁZAT → OK

Vypnuto pod nátlakem: OK → iiij → OK → NASTAVENÍ PRO PCO → OK → ZPRÁVY CID 2 → OK → NÁTĚLAKOVÝ KÓD → OK → ZAKÁZAT → OK

Zap/vyp kódem hlídače: ... → VS KÓD → OK → ZAKÁZAT → OK

Zapnuto/vypnuto STAY: ... → ZAPNUTÍ STAY → OK → ZAKÁZAT → OK

Porucha/obnova sirény: ... → PORUCHA SIRÉNY → OK → ZAKÁZAT → OK

Datum a čas není nastaven: ... → CHYBA DATA/ČASU → OK → ZAKÁZAT → OK

Chyba 2G / 4G: ... → CHYBA 2G / 4G → OK → ZAKÁZAT → OK

Porucha/obnova antény 2G / 4G: ... → PORUCHA ANTÉNY 2G / 4G → OK → ZAKÁZAT → OK

Kolaps systému: ... → RESTART → OK → ZAKÁZAT → OK

Ztráta/obnova klávesnice: ... → PORUCHA KLÁVESNICE → OK → ZAKÁZAT → OK

Porucha 2G / 4G: ... → PORUCHA GPRS → OK → ZAKÁZAT → OK

Bypass/aktivace zóny: ... → BYPASS ZÓN → OK → ZAKÁZAT → OK

Konec životnosti CO senzoru: ... → KNC ŽIVN. CO SENZ. → OK → ZAKÁZAT → OK

Kritická koncentrace CO: ... → KRITICKÁ ÚROVEŇ CO → OK → ZAKÁZAT → OK

Aktivace/obnova Infozóny: ... → AKTIVACE INFOZÓNY → OK → ZAKÁZAT → OK

Zapnuto/vypnuto STAY : ... → ZAPNUTÍ STAY → OK → ZAKÁZAT → OK

Zahájení vzdálené konfigurace: ... → VZDÁLENÁ KONFIGURACE → OK → ZAKÁZAT → OK

Poplach/obnova tiché zóny (panika): ... → TICHÝ POPLACH → OK → ZAKÁZAT → OK

Hodnota: iiij - 4-místný instalační kód.

**EKB3/
EKB3W/
EWKB4**

Sekce 24, číslo události a parametr:

24.01.0 # - Hlasitý poplach/obnova
24.02.0 # - Ztráta/obnova AC
24.03.0 # - Zapnuto/vypnuto uživatelem
24.04.0 # - Pravidelný test
24.05.0 # - Porucha akumulátoru
24.06.0 # - Aku nepřipojen/chybí
24.07.0 # - Porucha/obnova temperu
24.08.0 # - Tichá zóna (Panika) alarm/obnova
24.09.0 # - Kronos ping
24.10.0 # - Inicializace systému
24.13.0 # - 24hod. zóna alarm/obnova
24.14.0 # - Požární zóna alarm/obnova
24.15.0 # - Nízký stav akumulátoru
24.16.0 # - Překročení teploty
24.17.0 # - Pokles teploty
24.18.0 # - Ztráta/obnova bezdrátového zařízení
24.19.0 # - Vypnuto pod nátlakem
24.20.0 # - Zadán kód hlídače
24.21.0 # - Zapnuto/vypnuto v režimu STAY
24.22.0 # - Porucha/obnova sirény
24.24.0 # - Porucha data a času
24.25.0 # - Porucha 2G / 4G
24.26.0 # - Porucha/obnova 2G / 4G antény
24.27.0 # - Kolaps systému
24.28.0 # - Ztráta/obnova klávesnice
24.29.0 # - Porucha 2G / 4G
24.31.0 # - Zóna bypassována/aktivována
24.32.0 # - Konec životnosti CO senzoru
24.33.0 # - Kritická koncentrace CO
24.34.0 # - Aktivace/obnova Infozóny
24.35.0 # - Zapnuto/vypnuto STAY
24.36.0 # - Zahájena vzdálená konfigurace
24.37.0 # - Tichý poplach (panika)/obnova
24.38.0 # - Automatické zapnutí /vypnutí
24.39.0 # - Dosažen limit počtu odeslaných SMS zpráv

Příklad: 24080#

**ELDES
Utility**

Tato operace může být provedena z PC pomocí konfiguračního programu ELDES Utility.

Cesta v menu:

Hlasitý poplach/obnova: OK → iii → OK → NASTAVENÍ PRO PCO → OK → ZPRÁVY CID 1 → OK → CELKOVÝ POPLACH → OK → POVOLIT → OK

Ztráta/obnova AC: ... → UDÁL. AC POR./OBN. → OK → POVOLIT → OK

Zapnuto/vypnuto uživatelem: ... → UDÁLOST ZAP/VYP → OK → POVOLIT → OK

Porucha akumulátoru: ... → CHYBA TESTU AKU → OK → POVOLIT → OK

Aku nepřipojen/chybi: ... → AKU CHYBI / PORUCHA → OK → POVOLIT → OK

Pravidelný test: ... → PŘENOSOVÝ TEST → OK → POVOLIT → OK

Porucha/obnova tamperu: ... → PORUCHA - TAMPER → OK → POVOLIT → OK

Tichá zóna (Panika) alarm/obnova: ... → TICHÝ POPLACH → OK → POVOLIT → OK

Inicializace systému: ... → UDÁLOST START → OK → POVOLIT → OK

Fire alarm/restore: ... → POŽÁRNÍ POPLACH → OK → POVOLIT → OK

24hod. zóna alarm/obnova: ... → 24HOD POPLACH → OK → POVOLIT → OK

Nizký stav akumulátoru: ... → UDÁL. AKU POR./OBN → OK → POVOLIT → OK

Překročení teploty: ... → VYSOKÁ TEPLOTA → OK → POVOLIT → OK

Pokles teploty: ... → NÍZKÁ TEPLOTA → OK → POVOLIT → OK

Ztráta/obnova bezdrátového zařízení: ... → ZTRÁTA SIGNÁLU RF → OK → POVOLIT → OK

Vypnuto pod nátlakem: OK → iii → OK → NASTAVENÍ PRO PCO → OK → ZPRÁVY CID 2 → OK → NÁTLAKOVÝ KÓD → OK → POVOLIT → OK

Zadán kód hlídače: ... → VS KÓD → OK → POVOLIT → OK

Zapnuto/vypnuto v režimu STAY: ... → ZAPNUTÍ STAY → OK → POVOLIT → OK

Porucha/obnova sirény: ... → PORUCHA SIRÉNY → OK → POVOLIT → OK

Porucha data a času: ... → CHYBA DATA/CASU → OK → POVOLIT → OK

Porucha 2G / 4G: ... → CHYBA 2G / 4G → OK → POVOLIT → OK

Porucha/obnova 2G / 4G antény: ... → PORUCHA ANTÉNY 2G / 4G → OK → POVOLIT → OK

Kolaps systému: ... → RESTART → OK → POVOLIT → OK

Porucha/obnova komunikace na BUS: ... → PORUCHA KLÁVESNICE → OK → POVOLIT → OK

Porucha IP spojení: ... → PORUCHA GPRS → OK → POVOLIT → OK

Zóna bypassována/aktivována: ... → BYPASS ZÓN → OK → POVOLIT → OK

Konec životnosti CO senzoru: ... → KNC ŽIVN. CO SENZ. → OK → POVOLIT → OK

Kritická koncentrace CO: ... → KRITICKÁ UROVEN CO → OK → POVOLIT → OK

Aktivace/obnova Infozóny: ... → AKTIVACE INFOZÓNY → OK → POVOLIT → OK

Zapnuto/vypnuto STAY: ... → ZAPNUTÍ STAY → OK → POVOLIT → OK

Zahájení vzdálené konfigurace: ... → VZDÁLENÁ KONFIGURACE → OK → POVOLIT → OK

Poplach/obnova tiché zóny (panika): ... → TICHÝ POPLACH → OK → POVOLIT → OK

Hodnota: iii - 4-místný instalační kód.

**EKB3/
EKB3W/
EWKB4**

Sekce 24, číslo události a parametr:

24 01 1 # - Hlasitý poplach/obnova
24 02 1 # - Ztráta/obnova AC
24 03 1 # - Zapnuto/vypnuto uživatelem
24 04 1 # - Pravidelný test
24 05 1 # - Porucha akumulátoru
24 06 1 # - Aku nepřipojen/chybi
24 07 1 # - Porucha/obnova tamperu
24 08 1 # - Tichá zóna (Panika) alarm/obnova
24 09 1 # - Kronos ping
24 10 1 # - Inicializace systému
24 13 1 # - 24hod. zóna alarm/obnova
24 14 1 # - Požární zóna alarm/obnova
24 15 1 # - Nizký stav akumulátoru
24 16 1 # - Překročení teploty
24 17 1 # - Pokles teploty
24 18 1 # - Ztráta/obnova bezdrátového zařízení
24 19 1 # - Vypnuto pod nátlakem
24 20 1 # - Zadán kód hlídače
24 21 1 # - Zapnuto/vypnuto v režimu STAY
24 22 1 # - Porucha/obnova sirény
24 24 1 # - Porucha data a času
24 25 1 # - Porucha 2G / 4G
24 26 1 # - Porucha/obnova 2G / 4G antény
24 27 1 # - Kolaps systému
24 28 1 # - Ztráta/obnova klávesnice
24 29 1 # - Porucha 2G / 4G
24 31 1 # - Zóna bypasseována/aktivována
24 32 0 # - Konec životnosti CO senzoru
24 33 0 # - Kritická koncentrace CO
24 34 0 # - Aktivace/obnova Infozóny
24 35 0 # - Zapnuto/vypnuto STAY
24 36 0 # - Zahájení vzdálené konfigurace
24 37 0 # - Tichý poplach (panika)/obnova
24 38 0 # - Automatické zapnutí /vypnutí
24 39 0 # - Dosažen limit počtu odeslaných SMS zpráv

Příklad: 24031#

**ELDES
Utility**

Tato operace může být provedena z PC pomocí konfiguračního programu ELDES Utility.

29.2. Komunikace

Ústředna ESIM484 podporuje následující komunikační metody a protokoly:

- Datový přenos přes mobilní síť 2G /4G - protokol EGR100, Kronos, SIA IP protokol (ANSI/SIA DC-09-2007 a ANSI/SIA DC-09-2013 s možností šifrování).
- Hlasové volání (audio kanál 2G / 4G) - Ademco Contact ID.
- Datový přenos přes LAN pomocí modulu ELAN3-ALARM - EGR100, Kronos, SIA IP protokol (ANSI/SIA DC-09-2007 a ANSI/SIA DC-09-2013 s možností šifrování).

Kteroukoli z těchto metod lze nastavit jako hlavní nebo záložní komunikační cestu. Je možno nastavit až 5 záložních komunikačních kanálů.

V případě potřeby systém komunikuje na PCO pomocí hlavního komunikačního kanálu. Pokud se nepodaří přenos napoprvé uskutečnit, systém tuto zprávu opakuje. Pokud všechny pokusy o přenos hlavní trasou selhaly, systém se zachová následovně:

- a) Komunikační trasa se přepne na záložní (Záloha 1).
- b) Systém se pokusí přenést data záložní trasou.
- c) Pokud se nepodaří přenos napoprvé uskutečnit, systém tuto zprávu opakuje do úspěšného přenesení nebo vyčerpání pokusů.
- d) Pokud všechny pokusy o přenos první záložní trasou selhaly, komunikační trasa se přepne na druhou záložní (obvykle Záloha 2) a opět se snaží přenést data tak, jak je popsáno výše. V případě neúspěchu pokračuje na další záložní trasy, jsou-li nastaveny. O tom, že je přenos neúspěšný, je rozhodnuto na základě následujících podmínek:
 - 2G /4G /ELAN3-ALARM - systém nepřijme ze strany PCO žádné potvrzení datového paketu (ACK) po dobu 40 sekund.
 - Hlasové volání:
 - systém nepřijme ze strany PCO signál "handshake" po dobu 20 sekund.
 - systém nepřijme ze strany PCO signál "kissoff" v průběhu pěti pokusů, z nichž každý trvá 1 sekundu.
- e) Pokud je některý z pokusů úspěšný, jsou všechna data z paměti ústředny přenesena na PCO právě funkční přenosovou trasou.
- f) Poté se systém vrátí na hlavní přenosovou trasu, po které se bude snažit na PCO přenést další případná data.
- g) Pokud se žádnou přenosovou cestou nepodaří data na PCO přenést, zobrazí se na systémových klávesnicích porucha a vybraným uživateli může být o této skutečnosti odeslána informační SMS. Systém následně vyčká určitou dobu - definovanou parametrem *Zpoždění po posledním neúspěšném pokusu* (továrně - 1200 sekund) - a poté se vrátí na hlavní komunikační trasu. Při opakovaném doručení datové zprávy systém přeskočí komunikační trasy se zakázanou funkcí Opakovat po prodlevě (tato funkce je trvale povolená pro IP komunikaci 2G / 4G / ELAN3-ALARM). V případě úspěšného doručení všech zpráv signalizace poruchy na klávesnicích pomine.
- h) Pokud se v průběhu tohoto zpoždění v systému vyskytne nová událost, kterou je třeba přenést na PCO (neplatí pro událost pravidelný test/ping), systém se znovu pokusí dle výše popsaného algoritmu spojit s PCO a událost přenést bez ohledu na běh *Zpoždění po posledním neúspěšném pokusu*.

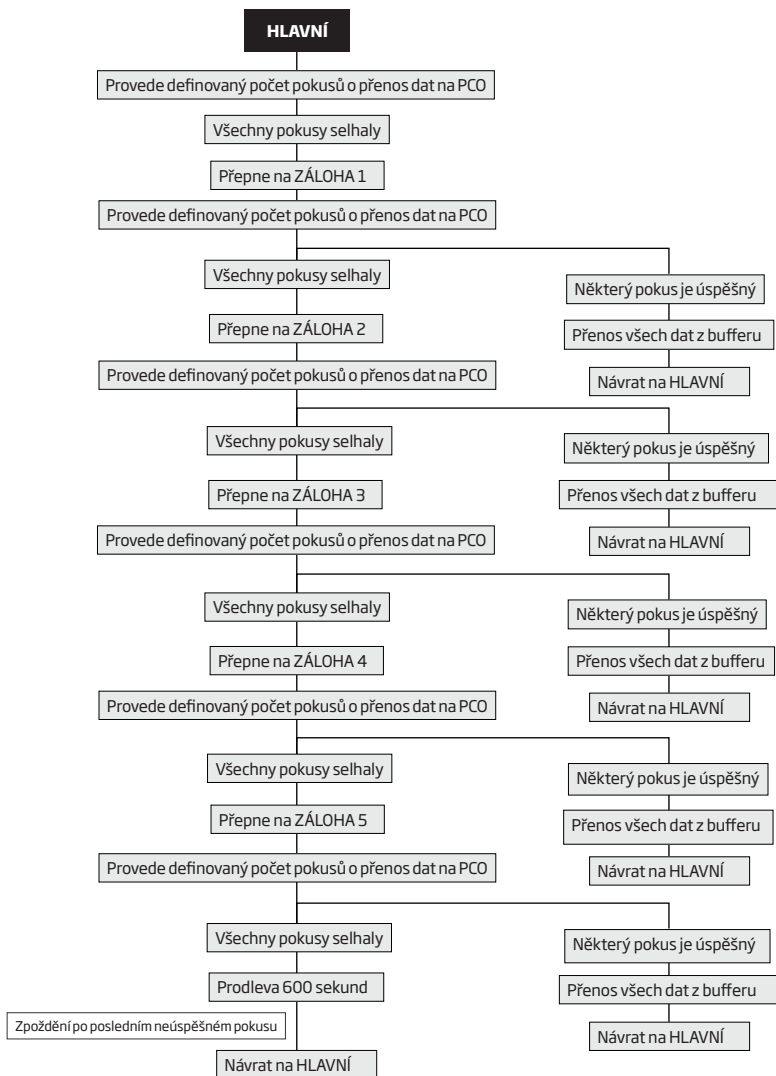

Definované počty pokusů o přenos dat na PCO jsou vždy uváděny podle továrního nastavení.

EKB2

Cesta v menu:

GPRS - Server 1... 3: OK → iiiii → OK → NASTAVENÍ PRO PCO → OK → HLAVNÍ TYP SPOJENÍ → OK → IP1... IP3 → OK

Hlasové volání: ... → HLAVNÍ TYP SPOJENÍ → OK → HLASOVÉ VOLÁNÍ → OK

CSD: ... → HLAVNÍ TYP SPOJENÍ → OK → CSD → OK

PSTN: ... → HLAVNÍ TYP SPOJENÍ → OK → PSTN → OK

SMS: ... → HLAVNÍ TYP SPOJENÍ → OK → SMS → OK

ELAN3-ALARM: ... → HLAVNÍ TYP SPOJENÍ → OK → ELAN3-ALARM → OK

Hodnota: iiiii - 4-místný instalační kód.

**EKB3/
EKB3w/
EWKB4**

Sekce 48 a číslo komunikační metody:

48 0 # - GPRS - Server 1

48 1 # - Hlasové volání

48 2 # - CSD

48 3 # - PSTN

48 4 # - SMS

48 5 # - ELAN3-ALARM - Server 1

48 6 # - GPRS - Server 2

48 7 # - GPRS - Server 3

48 8 # - ELAN3-ALARM - Server 2

48 9 # - ELAN3-ALARM - Server 3

Příklad: 484#

**ELDES
Utility**

Tato operace může být provedena z PC pomocí konfiguračního programu ELDES Utility.

EKB2

Cesta v menu:

GPRS - Server 1... 3: OK → iiiii → OK → NASTAVENÍ PRO PCO → OK → TYP SPOJENÍ 1...5 → OK → IP1... IP3 → OK

Hlasové volání: ... → TYP SPOJENÍ 1...5 → OK → Hlasové volání → OK

CSD: ... → TYP SPOJENÍ 1...5 → OK → CSD → OK

PSTN: ... → TYP SPOJENÍ 1...5 → OK → PSTN → OK

SMS: ... → TYP SPOJENÍ 1...5 → OK → SMS → OK

ELAN3-ALARM: ... → TYP SPOJENÍ 1...5 → OK → ELAN3-ALARM → OK

Nepoužito: ... → TYP SPOJENÍ 1...5 → OK → N/A → OK

Hodnota: iiiii - 4-místný instalační kód.

**EKB3/
EKB3w/
EWKB4**

Sekce 83, pořadí záložní trasy a číslo komunikační metody:

83 bb 0 # - GPRS - Server 1

83 bb 1 # - Hlasové volání

83 bb 2 # - CSD

83 bb 3 # - PSTN

83 bb 4 # - SMS

83 bb 5 # - ELAN3-ALARM - Server 1

83 bb 6 # - GPRS - Server 2

83 bb 7 # - GPRS - Server 3

83 bb 8 # - ELAN3-ALARM - Server 2

83 bb 9 # - ELAN3-ALARM - Server 3

Hodnota: bb - pořadí záložní trasy, rozsah - [01... 05].

Příklad: 83024#

**ELDES
Utility**

Tato operace může být provedena z PC pomocí konfiguračního programu ELDES Utility.

Pokud jsou všechny pokusy v všech nastavených tras neúspěšné, systém vyčká 1200 sekund (továrně) a poté se pokusí přenést data na PCO znovu, nejprve přes hlavní přenosovou trasu.

Nastavení zpoždění po posledním neúspěšném pokusu

EKB2

Cesta v menu:

OK → *iiii* → OK → NASTAVENÍ PRO PCO → OK → PAUZA PŘED OPAK. → OK → *aaapp* → OK

Hodnota: *iiii* - 4-místný instalační kód; *aaapp* - zpoždění, rozsah - [0... 65535] sekund.

EKB3/
EKB3W/
EWKB4

Sekce 69 a doba zpoždění:

69 *aaapp* #

Hodnota: *aaapp* - zpoždění, rozsah - [0... 65535] sekund.

Příklad: 69200#

ELDES
Utility

Tato operace může být provedena z PC pomocí konfiguračního programu ELDES Utility.

Hodnota "0" ruší funkci Zpoždění po posledním neúspěšném pokusu.

Některé Pulty Centrální Ochrany podporují přímou komunikaci se zařízeními ELDES, s ostatními lze komunikaci navázat jednoduše pomocí freeware programu EGR100, který převádí data z 2G / 4G komunikace do formátu MLR2 Sur-Gard, kterému rozumí většina PCO. Pro více informací kontaktujte Vašeho dodavatele.

29.2.1. Síť 2G / 4G a ELAN3-ALARM

Hybridní zabezpečovací ústředna ESIM484 je navržena primárně s 2G / 4G komunikátorem. Ethernetový komunikátor ELAN3-ALARM doporučujeme používat pouze pro záložní účely, může sice zrychlit komunikaci a ušetřit náklady na SIM kartu, ale z hlediska zabezpečení přenosu zejména při výpadku napájení je spolehlivější 2G / 4G přenos.

Ústředna ESIM484 podporuje datovou komunikaci na PCO až na 3 různé IP adresy. Podporované formáty jsou následující:

- EGR100
- Kronos
- SIA IP

Pro nastavení ústředny pro přenos dat na PCO pomocí datového přenosu pomocí sítě 2G / 4G nebo pomocí LAN komunikátoru ELAN3-ALARM je třeba provést následující kroky:

1. Povolte parametr komunikace na PCO (CID povolen - viz kapitola **30. PULT CENTRÁLNÍ OCHRANY (PCO)**).
2. Nastavte 4-místné číslo objektu (viz kapitola **30. PULT CENTRÁLNÍ OCHRANY (PCO)**).
3. Nastavte IP adresu serveru 1, což je veřejná IP adresa přijímače (obvykle PC, kde je spuštěn přijímací software EGR100, Kronos nebo SIA IP). Lze nastavit až 3 různé IP adresy celkem (tedy přenos až na tři různé PCO).
4. Nastavte port Serveru 1, tj. port, který je na přijímací straně proroutován z veřejné IP adresy na lokální adresu přijímače (obvykle PC, kde je spuštěn přijímací software EGR100, Kronos nebo SIA IP). Při přenosu na více IP adres nastavte i další porty.
5. Vyberte protokol TCP nebo UDP pro přenos. Při přenosu na více IP adres lze nastavit pro každou IP adresu jiný protokol.
6. Vyberte formát dat: EGR100, Kronos nebo SIA IP. Při přenosu na více IP adres lze nastavit pro každou IP adresu jiný formát dat.
7. V případě volby formátu dat EGR100 nastavte 4-místné ID objektu (Unit ID). Toto číslo může být shodné s číslem objektu (doporučeno).
8. Jestliže používáte přenos přes 2G / 4G, je nezbytné nastavit parametry APN (název APN, jméno, heslo). Obvykle stačí u veřejného mobilního internetu v ČR nastavit název APN "internet" (bez uvozovek), jméno ani heslo není třeba.
9. Z bezpečnostních důvodů je doporučeno využívat u přenosu přes software EGR100 šifrování pomocí čtyřmístného šifrovacího klíče.
10. Pokud používáte přenos přes 2G / 4G a máte nastaveno více různých IP adres, můžete povolit funkci paralelního přenosu informací na všechny zadané IP adresy. Továrně je tato volba zakázána, a přenos na následující IP adresu (Server 2) je realizován pouze v případě, že se přenos na IP adresu Serveru 1 nezdařil.

Pro více informací o tom, jak nastavit komunikaci mezi ústřednou ESIM484 a software EGR100 kontaktujte, prosím, svého dodavatele.

Nastavení IP adresy

SMS

SMS text:

Server 1: *ssss* SETGPRS:IP:*add.add.add.add*

Hodnota: *ssss* - 4-místné SMS heslo; *add.add.add.add* - IP adresa serveru.

Příklad: 1111 SETGPRS:IP:65.82.119.5

EKB2**Cesta v menu:**Server 1: OK → *iiii* → OK → NASTAVENÍ PRO PCO → OK → NASTAVENÍ IP → OK → NASTAV. SERVERU 1 → OK → IP 1 → OK → add.add.add.add → OK

Server 2: ... NASTAV. SERVERU 2 → OK → IP 2 → OK → add.add.add.add → OK

Server 3: ... NASTAV. SERVERU 3 → OK → IP 3 → OK → add.add.add.add → OK

Hodnota: *iiii* - 4-místný instalační kód; *add.add.add.add* - IP adresa serveru.**EKB3/
EKB3W/
EWKB4****Sekce 40 a IP adresa serveru/parametr 96, číslo serveru a IP adresa serveru:**

Server 1: 40 add add add add #

Server 2: 96 02 add add add add #

Server 3: 96 03 add add add add #

Hodnota: *add add add add* - IP adresa serveru.**Příklad:** 40065082119005#**ELDES
Utility**

Tato operace může být provedena z PC pomocí konfiguračního programu ELDES Utility.

Nastavení čísla portu**SMS****SMS text:**Server 1: *ssss* SETGPRS:PORT:*pprrt***Hodnota:** *ssss* - 4-místné SMS heslo; *pprrt* - číslo portu, rozsah - [1... 65535].**Příklad:** 1111 SETGPRS:PORT:5521**EKB2****Cesta v menu:**Server 1: OK → *iiii* → OK → NASTAVENÍ PRO PCO → OK → NASTAVENÍ IP → OK → NASTAV. SERVERU 1 → OK → PORT SERVERU → OK → *pprrt* → OKServer 2: ... NASTAV. SERVERU 2 → OK → PORT SERVERU → OK → *pprrt* → OKServer 3: ... NASTAV. SERVERU 3 → OK → PORT SERVERU → OK → *pprrt* → OK**Hodnota:** *iiii* - 4-místný instalační kód; *pprrt* - číslo portu, rozsah - [1... 65535].**EKB3/
EKB3W/
EWKB4****Sekce 44 a číslo portu/parametr 96, pořadí serveru a číslo portu:**Server 1: 44 *pprrt* #Server 2: 96 04 *pprrt* #Server 3: 96 05 *pprrt* #**Hodnota:** *pprrt* - číslo portu, rozsah - [1... 65535].**Příklad:** 443365#**ELDES
Utility**

Tato operace může být provedena z PC pomocí konfiguračního programu ELDES Utility.

Nastavení IP adresy serveru DNS 1**EKB2****Cesta v menu:**OK → *iiii* → OK → NASTAVENÍ GPRS → OK → DNS1 → OK → add.add.add.add → OK**Hodnota:** *iiii* - 4-místný instalační kód; *add.add.add.add* - IP adresa DNS1.**EKB3/
EKB3W/
EWKB4****Sekce 41 a IP adresa DNS1:**

41 add add add add #

Hodnota: *add add add add* - IP adresa DNS1.**Příklad:** 41065082119001#**ELDES
Utility**

Tato operace může být provedena z PC pomocí konfiguračního programu ELDES Utility.

Nastavení IP adresy serveru DNS 2**EKB2****Cesta v menu:**OK → *iiii* → OK → NASTAVENÍ GPRS → OK → DNS2 → OK → add.add.add.add → OK**Hodnota:** *iiii* - 4-místný instalační kód; *add.add.add.add* - IP adresa DNS2.

EKB3/
EKB3W/
EWKB4

Sekce 42 a IP adresa DNS2:

42 add add add add #

Hodnota: add add add add - IP adresa DNS2.

Příklad: 41065082119002#

ELDES
Utility

Tato operace může být provedena z PC pomocí konfiguračního programu ELDES Utility.

Nastavení
komunikačního
protokolu

SMS

SMS text:

Server 1: ssss SETGPRS:PROTOCOL:ptc

Hodnota: ssss - 4-místné SMS heslo; ptc - protokol, rozsah - [TCP..UDP].

Příklad: 1111 SETGPRS:Protokol:UDP

EKB2

Cesta v menu:

Server 1: OK → iiiii → OK → NASTAVENÍ PRO PCO → OK → NASTAVENÍ IP → OK → NASTAV.
SERVERU 1 → OK → PROTOKOL → OK → TCP | UDP → OK

Server 2: ... NASTAV. SERVERU 2 → OK → PROTOKOL → OK → TCP | UDP → OK

Server 3: ... NASTAV. SERVERU 3 → OK → PROTOKOL → OK → TCP | UDP → OK

Hodnota: iiiii - 4-místný instalační kód.

EKB3/
EKB3W/
EWKB4

Sekce 43 a číslo protokolu/parametr 96, hodnota parametru a číslo protokolu:

Server 1: 43 0 # - TCP | 43 1 # - UDP

Server 2: 96 06 0 # - TCP | 96 06 1 # - UDP

Server 3: 96 07 0 # - TCP | 96 07 1 # - UDP

Příklad: 431#

ELDES
Utility

Tato operace může být provedena z PC pomocí konfiguračního programu ELDES Utility.

Nastavení formátu
dat (Kronos, EGR100
nebo SIA IP)

ELDES
Utility

Tato operace může být provedena z PC pomocí konfiguračního programu ELDES Utility.

Nastavení
parametrů formátu
SIA IP a šifrování
formátu EGR100

ELDES
Utility

Tato operace může být provedena z PC pomocí konfiguračního programu ELDES Utility.

Po změně jakékoli IP adresy nebo komunikačního protokolu TCP/UDP je třeba restartovat systém buď lokálně - odpojením napájení nebo vzdáleně (viz kapitola **34. VZDÁLENÝ RESTART SYSTÉMU**).

Software PCO Kronos NET/Kronos LT komunikují pomocí protokolu TCP, software EGR100 v1.2 a vyšší podporuje oba komunikační formáty - TCP i UDP.

Pokud je první pokus o přenos dat na PCO pomocí 2G / 4G neúspěšný, následují v továrním nastavení další 2 pokusy o přenos stejnou cestou (2G / 4G). Pokud jsou tyto pokusy také neúspěšné, systém se přepne na záložní přenosovou trasu a opakuje přenos dat na PCO do té doby, dokud nedojde k úspěšnému přenesení všech informací z bufferu.

Nastavení počtu
pokusů o přenos

EKB2

Cesta v menu:

Server 1: OK → iiiii → OK → NASTAVENÍ PRO PCO → OK → NASTAVENÍ IP → OK → NASTAV.
SERVERU 1 → OK → GPRS OPAKOVÁNÍ → OK → att → OK

Server 2: ... NASTAV. SERVERU 2 → OK → GPRS OPAKOVÁNÍ → OK → att → OK

Server 3: ... NASTAV. SERVERU 3 → OK → GPRS OPAKOVÁNÍ → OK → att → OK

Hodnota: iiiii - 4-místný instalační kód; att - počet pokusů, rozsah - [1...255].

EKB3/
EKB3W/
EWKB4

Sekce 68 a počet pokusů/parametr 96, hodnota a počet pokusů:

Server 1: 68 att #
Server 2: 96 08 att #
Server 3: 96 09 att #

Hodnota: att - počet pokusů, rozsah - [01... 255].
Příklad: 6809#

ELDES
Utility

Tato operace může být provedena z PC pomocí konfiguračního programu ELDES Utility.

Pro ověření funkčnosti přenosové trasy 2G / 4G nebo LAN ústředna pravidelně posílá (továrně každých 180 sekund) testovací zprávu (ping) na PCO.

Nastavení periody kontroly (ping)

EKB2

Cesta v menu:

Server 1: OK → iiiii → OK → NASTAVENÍ PRO PCO → OK → NASTAVENÍ IP → OK → NASTAV. SERVERU 1 → OK → PERIODA TESTU → OK → tteesstpp → OK
Server 2: ... NASTAV. SERVERU 2 → OK → PERIODA TESTU → OK → tteesstpp → OK
Server 3: ... NASTAV. SERVERU 3 → OK → PERIODA TESTU → OK → tteesstpp → OK

Hodnota: iiiii - 4-místný instalační kód; tteesstpp - perioda testu, rozsah - [0... 65535] sekund.

EKB3/
EKB3W/
EWKB4

Sekce 46 a počet pokusů/parametr 96, hodnota a počet pokusů:

Server 1: 46 tteesstpp #
Server 2: 96 10 tteesstpp #
Server 3: 96 11 tteesstpp #

Hodnota: tteesstpp - perioda testu, rozsah - [0... 65535] sekund.
Příklad: 46120#

ELDES
Utility

Tato operace může být provedena z PC pomocí konfiguračního programu ELDES Utility.

Hodnota "0" způsobí, že testovací ping nebude odesílán. Toto nastavení se však silně NEDOPORUČUJE.

ID zařízení je čtyřmístné číslo (továrně - 0000), které využívá software EGR100 k identifikaci objektu. Pokud používáte software EGR100, je NUTNÉ toto číslo změnit.

Nastavení ID zařízení

EKB2

Cesta v menu:

Server 1: OK → iiiii → OK → NASTAVENÍ PRO PCO → OK → NASTAVENÍ IP → OK → NASTAV. SERVERU 1 → OK → ID ZAŘÍZENÍ → OK → unid → OK
Server 2: ... NASTAV. SERVERU 2 → OK → ID ZAŘÍZENÍ → OK → unid → OK
Server 3: ... NASTAV. SERVERU 3 → OK → ID ZAŘÍZENÍ → OK → unid → OK

Hodnota: iiiii - 4-místný instalační kód; unid - 4-místné ID zařízení.

EKB3/
EKB3W/
EWKB4

Sekce 47 a ID zařízení/parametr 96, hodnota a ID zařízení:

Server 1: 47 unid #
Server 2: 96 14 unid #
Server 3: 96 15 unid #

Hodnota: unid - 4-místné ID zařízení.
Příklad: 472245#

ELDES
Utility

Tato operace může být provedena z PC pomocí konfiguračního programu ELDES Utility.

Aby byl funkční přenos dat pomocí sítě 2G / 4G, je třeba nastavit všechny následující položky, které se vztahují k 2G / 4G. Pokud si nejste s nastavením některého parametru jisti, obraťte se na Vašeho operátora 2G / 4G nebo na Vašeho dodavatele.

Nastavení názvu APN

SMS

SMS text:

ssss SETGPRS:APN:acc-point-name

Hodnota: ssss - 4-místné SMS heslo; *acc-point-name* - až 31 znaků názvu bodu APN (Access Point Name) poskytovaného operátorem..

Příklad: 1111 SETGPRS:APN:internet

ELDES
Utility

Tato operace může být provedena z PC pomocí konfiguračního programu ELDES Utility.

Nastavení uživatelského jména APN

SMS

SMS text:

ssss SETGPRS:USER:usr-name

Hodnota: ssss - 4-místné SMS heslo; *usr-name* - až 31 znaků jména poskytovaného operátorem 2G / 4G.

Příklad: 1111 USER:firma

ELDES
Utility

Tato operace může být provedena z PC pomocí konfiguračního programu ELDES Utility.

Nastavení uživatelského hesla APN

SMS

SMS text:

ssss SETGPRS:PSW:heslo

Hodnota: ssss - 4-místné SMS heslo; *heslo* - až 31 znaků hesla poskytovaného operátorem 2G / 4G.

Příklad: 1111 SETGPRS:PSW:1a2b3c4d

ELDES
Utility

Tato operace může být provedena z PC pomocí konfiguračního programu ELDES Utility.

Zobrazení nastavení IP a 2G / 4G

SMS

SMS text:

ssss SETGPRS?

Příklad: 1111 SETGPRS?

EKB2

Cesta v menu:

Server IP: OK → iiiii → OK → NASTAVENÍ PRO PCO → OK → NASTAVENÍ IP → OK → NASTAV. SERVERU 1... 3 → OK → IP SERVERU

Server port: OK → iiiii → OK → NASTAVENÍ PRO PCO → OK → NASTAVENÍ IP → OK → NASTAV. SERVERU 1... 3 → OK → PORT SERVERU

DNS1: OK → iiiii → OK → NASTAVENÍ GPRS → OK → DNS1

DNS2: OK → iiiii → OK → NASTAVENÍ GPRS → OK → DNS2

Protokol: OK → iiiii → OK → NASTAVENÍ PRO PCO → OK → NASTAVENÍ IP → OK → NASTAV. SERVERU 1... 3 → OK → PROTOKOL

APN: OK → iiiii → OK → NASTAVENÍ GPRS → OK → APN

Uživatelské jméno: OK → iiiii → OK → NASTAVENÍ GPRS → OK → UŽIVATEL

Heslo: OK → iiiii → OK → NASTAVENÍ GPRS → OK → HESLO

Hodnota: iiiii - 4-místný instalační kód.

ELDES
Utility

Tato operace může být provedena z PC pomocí konfiguračního programu ELDES Utility.

Povolení paralelního přenosu dat

EKB2

Cesta v menu:

OK → iiiii → OK → NASTAVENÍ PRO PCO → OK → NASTAVENÍ IP → OK → DUAL. PRENOS-REZIM → OK → POVOLIT → OK

Hodnota: iiiii - 4-místný instalační kód.

EKB3/
EKB3w/
EWKB4

Sekke 96, parametr a hodnota parametru:

96 011 #

Příklad: 96011#

ELDES
Utility

Tato operace může být provedena z PC pomocí konfiguračního programu ELDES Utility.

Zakázání paralelního přenosu dat

EKB2

Cesta v menu:

OK → iiii → OK → NASTAVENÍ PRO PCO → OK → NASTAVENÍ IP → OK → DUAL. PŘENOS-REZIM → OK → ZAKÁZAT → OK

Hodnota: iiii - 4-místný instalační kód.

EKB3/
EKB3W/
EWKB4

Sekce 96, parametr a hodnota parametru:

96 01 0 #

Příklad: 96010#

ELDES
Utility

Tato operace může být provedena z PC pomocí konfiguračního programu ELDES Utility.

29.2.2. Hlasové volání a SMS

Ústředna ESIM484 podporuje až 3 telefonní čísla na PCO pro komunikaci pomocí Hlasového volání. První telefonní číslo musí být vyplněno, ostatní jsou záložní a nejsou povinná. Podporovány jsou následující formáty telefonních čísel:

- **Mezinárodní (+)** - Telefonní číslo začíná znaménkem +, následuje mezinárodní předčísli, číslo oblasti a telefonní číslo: +[mezinárodní kód] [kód oblasti] [tel. číslo], příklad: +420326123456. Telefonní čísla v tomto formátu je možno programovat pomocí programu ELDES Utility.
- **Mezinárodní (00)** - Telefonní číslo začíná dvěma nulami, následuje mezinárodní předčísli, číslo oblasti a telefonní číslo: 00 [mezinárodní kód] [kód oblasti] [tel. číslo], příklad: 00420326123456. Telefonní čísla v tomto formátu je možno programovat pomocí klávesnic EKB2/EKB3/EKB3W/EWKB4.
- **Lokální** - Telefonní číslo začíná kódem oblasti a následuje telefonní číslo: [kód oblasti] [telefonní číslo], příklad: 326123456. Telefonní čísla v tomto formátu je možno programovat pomocí klávesnic EKB2/EKB3/EKB3W/EWKB4 nebo pomocí programu *Configuration Tool*.

Pro přenos informací pomocí Hlasového volání nebo SMS zpráv je třeba nakonfigurovat následující položky:

1. Povolit komunikaci na PCO (CID povolen) (viz kapitola **30. PULT CENTRÁLNÍ OCHRANY (PCO)**).
2. Nastavit 4-místné číslo objektu (viz kapitola **30. PULT CENTRÁLNÍ OCHRANY (PCO)**).
3. Nastavit telefonní čísla 1... 3.

Nastavení telefonních čísel PCO

EKB2

Cesta v menu:

OK → iiii → OK → NASTAVENÍ PRO PCO → OK → NAST. TEL. LINKY → OK → TEL. ČÍSLO 1... 3 → OK → ttteeeInnuumm → OK

Hodnota: iiii - 4-místný instalační kód; ttteeeInnuumm - až 15 číslic tel. čísla PCO.

EKB3/
EKB3W/
EWKB4

Sekce 26, pořadí tel. čísla a telefonní číslo:

26 ps ttteeeInnuumm #

Hodnota: ps - pořadí čísla, rozsah - [01... 03]; ttteeeInnuumm - až 15 číslic tel. čísla PCO.

Příklad: 260100326123456#

ELDES
Utility

Tato operace může být provedena z PC pomocí konfiguračního programu ELDES Utility.

Smazání telefonního čísla PCO

EKB2

Cesta v menu:

OK → iiii → OK → NASTAVENÍ PRO PCO → OK → NAST. TEL. LINKY → OK → TEL. ČÍSLO 1... 3 → OK → OK

Hodnota: iiii - 4-místný instalační kód.

ELDES
Utility

Tato operace může být provedena z PC pomocí konfiguračního programu ELDES Utility.

Pokud je první pokus o přenos informací na první telefonní číslo PCO pomocí Hlasového volání neúspěšný, následují (v továrním nastavení) maximálně dva další pokusy. Pokud není ani jeden pokus úspěšný, ústředna začne volat druhé telefonní číslo PCO a učiní opět max. 3 pokusy o spojení atd. Pokud selžou všechny pokusy na všechna zadaná telefonní čísla PCO, ústředna se přepne na záložní přenosovou trasu a snaží se o spojení na PCO do té doby, dokud nedojde k úspěšnému přenosu všech informací z bufferu.

Nastavení počtu pokusů

EKB2

Cesta v menu:

OK → iiiii → OK → NASTAVENÍ PRO PCO → OK → PARAMETRY PCO → OK → POKUSY O SPOJENÍ → OK → at → OK

Hodnota: iiiii - 4-místný instalační kód; at - počet pokusů, rozsah - [1... 10].

EKB3/
EKB3W/
EWK4

Sekce 37 a počet pokusů:

37 at #

Hodnota: at - počet pokusů, rozsah - [01... 10].

Příklad: 3706#

ELDES
Utility

Tato operace může být provedena z PC pomocí konfiguračního programu ELDES Utility.

V závislosti na individuálním nastavení parametrů konkrétního PCO nemusí být při použití Hlasového přenosu vyhovující srozumitelnost přenášených zpráv CID. V tomto případě je možno nastavit hlasitost přenášených zpráv pomocí parametru "citlivost mikrofonu". Přesnou hodnotu je třeba vyzkoušet a zvolit tu, při které je přenos na PCO nejkvalitnější.

Nastavení "Citlivosti mikrofonu" (MIC GAIN)

EKB2

Cesta v menu:

OK → iiiii → OK → PRIMÁRNÍ NASTAVENÍ → OK → 2G / 4G AUDIO → OK → CITLIVOST MIKROF. → OK → mg → OK

Hodnota: iiiii - 4-místný instalační kód; mg - hodnota citlivosti, rozsah - [0... 15].

ELDES
Utility

Tato operace může být provedena z PC pomocí konfiguračního programu ELDES Utility.

Pokud dojde k překročení denního/měsíčního limitu pro počet odchozích systémových SMS zpráv, systém na tuto skutečnost upozorní uživatele a případně také PCO jednou informační SMS zprávou. Poté již žádné SMS zprávy odesílány nebudou do té doby, dokud nedojde k automatickému nebo ručnímu zrušení této blokace. Více informací naleznete v kapitole 26. 1. **Omezení počtu odesílaných SMS zpráv.**

30. DRÁTOVÁ ZAŘÍZENÍ ELDES

30.1. Sběrnice RS485

Pomocí sběrnice RS485 komunikuje ústředna ESIM484 s následujícími moduly ELDES:

- Klávesnice EKB2 (max. 4 v systému).
- Klávesnice EKB3 (max. 4 v systému).
- Zónový expander EPGM1 (max. 2 v systému).
- ELAN3-ALARM - LAN komunikátor (max 1 v systému).

Sběrnice RS485 je vyvedena na svorkovnici ústředny označené jako Y (yellow) a G (green). Zařízení, která jsou k této sběrnici připojena, musí být napájena z výstupů ústředny označených jako AUX+ a AUX- nebo z externího napájecího zdroje.

Více informací o tom jak zapojovat sběrnici RS485, naleznete v kapitole **3.2.7. RS485**.









30.1.1. EKB2 - LCD Klávesnice

Zařízení EKB2 je dotyková LCD klávesnice, určená pro ovládání a programování zabezpečovacího systému ESIM484.

Základní funkce klávesnice EKB2:

- Zapnutí a vypnutí systému (viz kapitola **12.3. Klávesnice EKB2 a Uživatelský/master kód**).
- Zapnutí a vypnutí systému v režimu STAY (viz kapitola **15. REŽIM STAY**).
- Nastavení konfiguračních parametrů (viz kapitola **5. KONFIGURAČNÍ METODY**).
- Ovládání PGM výstupů (viz kapitola **18.4. Manuální ovládání výstupů**).
- Zobrazování systémových informací na LCD displeji (viz kapitola **32.1.1.1. Vizuální a audio indikace**).
- Akustická signalizace vestavěným piezoměničem.
- Zobrazování informací z bezdrátových zařízení (viz kapitola **19.2. Informace z bezdrátového zařízení**).
- Zobrazení aktuální teploty (viz kapitola **32.1.1.1. Ikony a hlášení**).
- Zobrazení aktuálního času (viz kapitola **32.1.1.1. Vizuální a audio indikace**).

30.1.1.1. Vizuální a audio indikace

Ikona / Zpráva	Popis
 (zobrazení továrně zakázáno)	Podsystém je zapnutý, vstup do menu blokován
 (zobrazení továrně zakázáno)	Podsystém je vypnutý, vstup do menu blokován
	Aktivní konfigurační režim
	Poplach (tamper) v podsystému
	Podsystém je připraven k zapnutí.
	Podsystém není připraven k zapnutí (otevřené zóny/tampery).
	Signalizovaná chyba v systému
	Přemostění (bypass) zón aktivní
	Některé podsystémy jsou zapnuty STAY
	Požární poplach
	Paměť poplachů aktivní
SERVICE MODE	Servisní režim aktivní

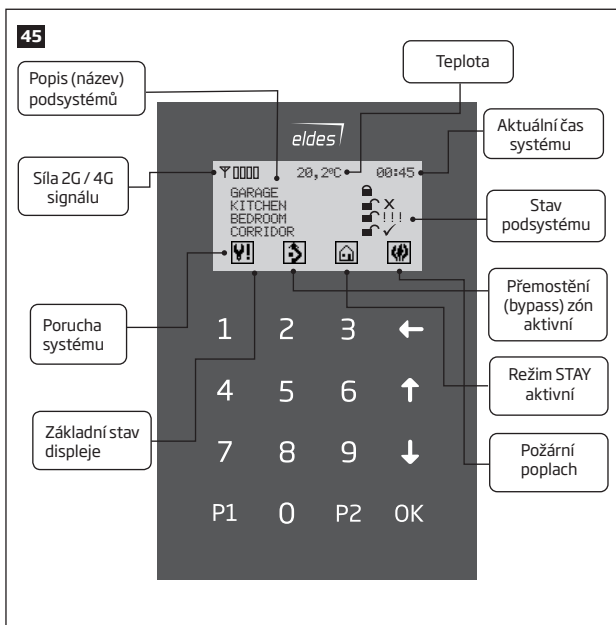





31.1.2. LED Klávesnice EKB3

EKB3 je LED klávesnice určená k ovládání a konfiguraci ústředny zabezpečovacího systému ESIM484.





Základní funkce klávesnice EKB3:

- Zapnutí a vypnutí systému (viz kapitola **14. Klávesnice EKB3 a uživatelské (klávesnicové) kódy/Master kód**).
- Zapnutí a vypnutí systému v režimu STAY (viz kapitola **15. REŽIM STAY**).
- Konfigurace systémových parametrů (viz kapitola **5. KONFIGURAČNÍ METODY**).
- Ovládání PGM výstupů (viz kapitola **18.4. Manuální ovládání výstupů**).
- Optická signalizace pomocí LED (viz kapitola **32.1.2.1 Význam LED kontrol**).
- Akustická signalizace vestavěným piezoměničem.
- Přepnutí podsystému klávesnice (viz kapitola **23.3. Přiřazení a přepnutí podsystému klávesnice**).

31.1.2.1. Význam LED kontrol

	INDIKÁTOR	VÝZNAM
 (červená)	Svítlí	Systém zapnutý / běh odchodového zpoždění
	Bliká	Aktivní konfigurační režim
 (zelená)	Svítlí	Systém je připraven k zapnutí - žádné otevřené zóny a/nebo ochranné kontakty
	Svítlí	Systémová porucha
 (oranžová)	Bliká	Otevřená zóna s číslem vyšším než 12
	Svítlí	Vyřazení (bypass) zón aktivní
 (červená)	Svítlí	Otevřená zóna / zadávání konfiguračního příkazu

31.2.1.2. Význam funkčních kláves

	Stisknuto jako 1. znak - zapnutí v režimu STAY
	Stisknuto jako 1. znak - aktivace/deaktivace přemostění (bypassu) zón
	Stisknuto jako 1. znak - zahájení/ukončení konfiguračního režimu (ESIM364 v02.07.00 a vyšší)
	Stisknuto jako 1. znak - zobrazení typu poruchy / čísla otevřené zóny / ochranného kontaktu
0 - 9	Zadávání číselných hodnot
1 - 4	Změna podsystému klávesnice (pouze ESIM364 v02.07.00 a vyšší)
1 - 4	LED indikace SVÍTLÍ : podsystém zapnutý (pouze ESIM364 v02.07.00 a vyšší) BLIKÁ : poplach v podsystému (pouze ESIM364 v02.07.00 a vyšší)
0	Současné zapnutí/vypnutí všech 4 podsystémů (pouze ESIM364 v02.07.00 a vyšší)
	Smazání zadávaných neuložených hodnot (Clear)
	Potvrzení zadávaného příkazu (Enter)

30.2. Sběrnice 1-Wire

Sběrnice 1-Wire slouží k připojení čteček DALLAS čipů a až osmi teplotních senzorů DALLAS k zabezpečovací ústředně ESIM484. Sběrnice 1-Wire je vyvedena na svorkách COM a DATA ústředny ESIM484. Pokud se k této sběrnici připojují teplotní senzory, je třeba zapojit také sousední svorku +5V, která slouží k napájení teplotních senzorů. Více informací o zapojování sběrnice 1-Wire naleznete v kapitole 2.3.4. Čtečka DALLAS čipů a signalizační piezoměnič a 2.3.5. Teplotní senzor a čtečka DALLAS čipů.

31. SERVISNÍ REŽIM

Pro účely údržby systému je k dispozici funkce Servisní režim. V tomto režimu je možno provádět servisní úkony, např. výměnu detektoru, otevření (narušení) ochranného kontaktu, výměnu baterií v bezdrátových prvích apod., bez vyhlášení alarmu v systému (poplachu zóny nebo tamperu). Servisní režim je možno aktivovat/deaktivovat následujícím způsobem:

Aktivace servisního režimu

SMS

SMS text:

ssss SERVICEMODE:ON

Hodnota: ssss - 4-místné SMS heslo.

Příklad: 1111 SERVICEMODE:ON

EKB2

Cesta v menu:

OK → iiiii → OK → SERVISNÍ REŽIM → OK → POVOLIT → OK

Hodnota: iiiii - 4-místný instalační kód.

EKB3/
EKB3W/
EWKB4

Sekce 67 a parametr:

67 1 #

Příklad: 671#

ELDES
Utility

Tato operace může být provedena z PC pomocí konfiguračního programu ELDES Utility.

Deaktivace servisního režimu

SMS

SMS text:

ssss SERVICEMODE:OFF

Hodnota: ssss - 4-místné SMS heslo.

Příklad: 1111 SERVICEMODE:OFF

EKB2

Cesta v menu:

OK → iiiii → OK → SERVISNÍ REŽIM → OK → ZAKAZAT → OK

Hodnota: iiiii - 4-místný instalační kód.

EKB3/
EKB3W/
EWKB4

Sekce 67 a parametr:

67 0 #

Příklad: 670#

ELDES
Utility

Tato operace může být provedena z PC pomocí konfiguračního programu ELDES Utility.

Servisní režim je automaticky ukončen po uplynutí jedné hodiny od aktivace nebo pokud dojde k zapnutí (zakódování) systému (podsystemu).

32. VZDÁLENÝ RESTART SYSTÉMU

V některých kritických situacích může být potřeba systém restartovat. To lze provést i vzdáleně pomocí SMS zprávy. SMS zpráva musí být odeslána z některého z přednastavených telefonních čísel.

Restart systému

SMS

SMS text:

ssss RESET

Hodnota: ssss - 4-místné SMS heslo.

Příklad: 1111 RESET

33. SLUŽBY ELDES CLOUD

Ústředna zabezpečovacího systému ESIM484 podporuje uživatelské rozhraní ELDES Cloud, díky kterému můžete snadno a rychle ovládat svůj bezpečnostní systém pomocí uživatelsky příjemné aplikace v mobilním telefonu (Android / iPhone). Pomocí ELDES Cloud můžete snadno:

- Zapnout/vypnout Váš systém
- Zjistit stav vašeho systému včetně zobrazení aktuálně přítomných poruch a výstrah
- Zjistit aktuální teplotu v místě instalace teplotního senzoru, aktuální sílu signálu 2G / 4G a stav záložního akumulátoru (poslední dvě informace jsou dostupné pouze pro Master uživatele)
- Ovládat programovatelné výstupy PGM

Do služby ELDES Cloud lze ústřednu připojit datovým přenosem přes 2G / 4G nebo pomocí LAN komunikátoru ELAN3-ALARM, na mobilním telefonu uživatele je pak třeba zprovoznit aplikaci Eldes Security (dostupná pro Android i iOS). Konektivita se službou Smart Cloud je továrně zakázána, povolit ji lze následujícím způsobem.

Povolení služby ELDES Cloud

SMS

SMS text:

ssss SMART:ON

Hodnota: ssss - 4-místné SMS heslo.

Příklad: 1111 SMART:ON

ELDES Utility

Tato operace může být provedena z PC pomocí konfiguračního programu ELDES Utility.

Po stažení aplikace Eldes Security z Google Play (Android) nebo App Store (iOS) a její instalaci je třeba si nejprve vytvořit svůj osobní účet (Registrace) a poté se k tomuto účtu v aplikaci přihlásit. Dále postupujte podle pokynů aplikace. Během přidávání zařízení (lokace) do Vašeho účtu budete vyzváni k zadání jedinečného ID ústředny. Tento řetězec získáte buď pomocí konfiguračního programu Eldes Utility nebo odesláním následující textové zprávy SMS na telefonní číslo systému.

Zjištění ID čísla pro ELDES Cloud ID

SMS

SMS text:

ssss SMART ID

Hodnota: ssss - 4-místné SMS heslo.

Příklad: 1111 SMART ID

ELDES Utility

Tato operace může být provedena z PC pomocí konfiguračního programu ELDES Utility.

Připojení ke službě ELDES Cloud zakázete následujícím způsobem.

Zakázání služby ELDES Cloud

SMS

SMS text:

ssss SMART:OFF

Hodnota: ssss - 4-místné SMS heslo.

Příklad: 1111 SMART:OFF

ELDES Utility

Tato operace může být provedena z PC pomocí konfiguračního programu ELDES Utility.

Pokud si nepřejete využívat službu ELDES Cloud a Vaše zařízení není asociováno s žádným zařízením, NEPOVOLUJTE v zařízení službu ELDES Cloud. Pokud tak učiníte, může Vám Váš mobilní operátor účtovat poplatky za přenesená data.

Pokud je Vaše zařízení připojeno ke službě ELDES Cloud pomocí 2G / 4G, může Vám Váš mobilní operátor účtovat poplatky za přenesená data.

34. PODPORA IP KAMER

Do aplikace ELDES Security lze snadno připojit libovolný počet IP kamer. Nejsou zde žádná omezení podle značky - lze připojit jakoukoli kameru, jedinou podmínkou je, aby podporovala tzv. RTSP stream. Na aktuální (živý) obraz snímány jakoukoli IP kamerou (tzv. video stream) se lze v digitální podobě dostat pomocí různých softwarů právě přes RTSP odkaz. Tento odkaz zadaný do aplikace Eldes Security zajistí bezpečný přístup k videu z konkrétní kamery.

35. TECHNICKÁ PODPORA

35.1. Problémy a jejich možná řešení

Problém	Možná příčina
LED indikátor STAT neblíká ani nesvítí	<ul style="list-style-type: none">• Není připojeno napájení• Chybné zapojení ústředny• Přepálená pojistka
LED indikátor NETW nesvítí ani neblíká	<ul style="list-style-type: none">• Není vložena SIM karta• Na SIM kartě je aktivní požadavek na PIN kód• SIM karta je neaktivní (zrušena)• Není připojena 2G / 4G anténa• Není k dispozici signál 2G / 4G• Síť 2G / 4G je momentálně nedostupná (technické potíže operátora 2G / 4G)• Mikroprocesor ústředny nenaběhl v důsledku silného elmag. rušení nebo vlivem statického výboje
Systém neposílá žádné SMS zprávy a/nebo nevolá	<ul style="list-style-type: none">• Na SIM kartě není dostatečný kredit pro uskutečnění hovoru/odeslání SMS zprávy• Není nastaveno číslo Centra SMS zpráv operátora nebo je zadáno chybně• Není k dispozici signál používané sítě 2G / 4G• Není zadáno tel. číslo uživatele• SIM karta byla vložena, aniž by předtím bylo odpojeno napájení ústředny ESIM484
Systém odpovídá SMS zprávou "Chybný formát příkazu" (Wrong syntax)	<ul style="list-style-type: none">• Doručený SMS příkaz není ve správném tvaru• Doručená zpráva obsahovala mezeru(y) před textem
V SMS zprávě ani na klávesnici EKB2 není zobrazena informace o aktuální teplotě	<ul style="list-style-type: none">• Teplotní senzor není připojen• Teplotní senzor je připojen chybně• Vedení k teplotnímu senzoru je příliš dlouhé
24H a/nebo Požární zóny nefungují	<ul style="list-style-type: none">• Každá zóna musí být povolena pomocí SMS zprávy, programu ELDES Utility nebo klávesnic EKB2, EKB3, EKB3W/EWKB4

Pokud se Vám nějaký problém nedaří vyřešit ani s pomocí tohoto manuálu, přečtěte si, prosím, ještě kapitulu 37.5. FAQ - Nejčastěji kladené otázky. Pokud ani tam nenaleznete řešení Vašeho problému, obraťte se, prosím, na Vašeho dodavatele.

35.2. Reset ústředny ESIM484 na tovární hodnoty

1. Odpojte napájení i záložní akumulátor.
2. Propojte jumper označený DEF .
3. Připojte napájení na cca 7 sekund.
4. Odpojte znovu napájení.
5. Odstraňte propojku z jumperu DEF .
6. Všechny parametry jsou zresetovány na tovární hodnoty.

35.3. Aktualizace firmware lokálně přes USB

1. Odpojte napájecí napětí a záložní akumulátor.
2. Propojte jumper s označením DEF.
3. Připojte zařízení k PC pomocí USB kabelu.
4. Na ploše PC vyskočí nové okno (jako při připojení USB flash paměti), v tomto okně je pouze jediný soubor s příponou .bin. Pokud se nové okno neobjeví, zkuste prohledat složku „Tento počítač“ a najít nový disk (Boot disk drive).
5. Smažte .bin soubor nalezený na tomto „novém disku“.
6. Nakopírujte soubor s novým firmware do této složky;
7. Odpojte USB kabel;
8. Odpojte napájení.
9. Rozpojte jumper označený DEF.
10. Připojte napájení a záložní akumulátor.
11. Firmware je aktualizován.

35.4. Aktualizace firmwaru vzdáleně přes 2G / 4G

Během aktualizace firmwaru přes 2G / 4G systém NEPOŠÍLÁ žádné informace na PCO.
Pokud se během aktualizace firmwaru vyskytne v systému událost, kterou je třeba přenést na PCO, systém ji uloží do své vnitřní paměti a na PCO tyto případné zprávy odešle po ukončení aktualizace se zpožděním.

Před zahájením aktualizace firmwaru přes 2G / 4G se nejprve ujistěte, že:

- SIM karta je vložena do slotu SIM CARD ústředny ESIM484 (viz kapitola 2.2. **Popis zařízení a svorkovnice**).
- Na SIM kartě je povolen datový tarif 2G / 4G.
- Ústředna ESIM484 je připojena k napájení a záložnímu zdroji.
- Je změněno tovární SMS heslo "0000" na jiné (viz kapitola 6. **SMS HESLO A INSTALAČNÍ KÓD**).
- Je zadán v systému alespoň Uživatel 1 (ostatní být nemusí, viz kapitola 8. **TELEFONNÍ ČÍSLA UŽIVATELŮ**).
- Je nastaveno jméno APN, a případně Uživatelské jméno a Heslo APN (viz kapitola 30.2.1. **Síť 2G / 4G a ELAN3-ALARM**).

FOTA

Ústředna ESIM484 podporuje funkci FOTA (firmware-over-the-air). Díky této funkci je možno provést upgrade firmwaru pomocí dálkového spojení pomocí 2G / 4G. Pokud je tento proces aktivován, systém se připojí k FTP serveru (parametry definovány ve firmwaru zařízení) a stáhne si příslušný soubor s aktualizovaným firmwaru, který poté nainstaluje. Proces FOTA lze zahájit zasláním SMS v následujícím tvaru.

SMS

SMS text:

ssss FOTA

Hodnota: ssss - 4-místné SMS heslo.

Příklad: 1111 FOTA

35.5. Často kladené otázky (FAQ)

Otázka	Odpověď
1. Lze ústřednu ESIM484 provozovat bez vložení SIM karty?	Ano, ústředna ESIM484 je plně funkční i bez vložení SIM karty. Samozřejmě nemůžete v tomto případě využívat konfiguraci pomocí SMS zpráv ani ovládání ústředny pomocí SMS nebo volání. Také Vás ústředna nemůže informovat o poplachu nebo poruchách volání a/nebo pomocí SMS zpráv.
2. Nedaří se mi zapnout systém v případě, že jsou některé zóny narušeny (otevřeny). Existuje možnost zapnout systém, přestože jsou některé zóny (jedna nebo více) otevřeny?	Z bezpečnostních důvodů je doporučeno zapínat systém tehdy, pokud jsou všechny zóny v klidu (uzavřeny). Každé zóně lze však povolit parametr FORCE a takto označená zóna může být v okamžiku zapnutí systému otevřena. Také lze zónu dočasně zakázat (vyřadit). Více informací naleznete v kapitolách 14.5. Definice typu zón a 14.7. Dočasně odpojení zón .
3. Jakmile odpojím ústřednu ESIM484 úplně od napájení, dojde po jejím opětovném spuštění ke trátě všech naprogramovaných dat a musím ústřednu programovat znovu. Co je špatně?	S největší pravděpodobností zůstal propojený jumper na desce ústředny, označený DEF, který je určen pro tovární reset, jumper musí být rozpojen.
4. Mohu k ESIM484 připojit požární detektory, které se musí po poplachu ručně resetovat a lze tento reset nějak automatizovat?	Ano, napájení k těmto detektorům je možno přerušit např. NC kontaktem relé a toto relé v případě potřeby resetu požárních detektorů na okamžik sepnout pomocí některého PGM výstupu - tím dojde na okamžik k odpojení napájení k detektorům a tedy k jejich resetu. PGM výstup lze ovládat pomocí SMS, klávesnice EKB2, EKB3, EKB3W/EWKB4 a pomocí ELDES Utility. Více informací naleznete v kapitole 18.4. Manuální ovládání výstupů .
5. Co mám dělat, pokud jsem zapojil opačně akumulátor?	V tomto případě dojde k přepálení tavné pojistky v ústředně ESIM484 a tato závada musí být opravena (výměna tavné pojistky).
6. Jak mohu zakázat přenos SMS zpráv a hlasového volání v případě narušení tamperu, pokud je systém vypnutý?	Tento přenos je možno zakázat přes klávesnice typu EKB2, EKB3, EKB3W/EWKB4 nebo pomocí programu ELDES Utility. Více informací naleznete v kapitole 16. OCHRANNÉ KONTAKTY (TAMPERY)
7. Je třeba ještě provést nějaká nastavení nebo konfiguraci ústředny po připojení drátového expanderu EPGM1, pokud jej připojím dle návodu?	Ne, žádná další nastavení nejsou třeba, ústředna expander detekuje automaticky a vyhradí mu prvních 16 volných zón v systému.
8. Pokud využiji režim ATZ, dojde k navýšení počtu zón také na drátovém expanderu EPGM1?	Ne, počet zón na expanderu EPGM1 je stále pouze 16 i při aktivním režimu ATZ, modul EPGM1 režim ATZ nepodporuje. Ke zdvojení zón dojde pouze na zónových vstupech ústředny.
9. Po připojení některých typů vnitřních sírén k ESIM484 tyto sírěny vydávají tichý pištivý zvuk. Při poplachu sírěna houká hlasitě tak, jak by měla. Co s tím?	V tomto případě obvykle pomůže zapojit mezi svorky BELL (paralelně k sírěně) rezistor 3,3 kΩ. Poté již sírěna nebude vydávat rušivý zvuk, který je způsoben měřicím (kontrolním) napětím výstupu BELL.
10. Piezoměnič ústředny (výstup BUZZ) zůstává aktivní i po vypnutí (deaktivaci) systému z klávesnice. Proč?	Piezoměnič ústředny (výstup BUZZ) je určen pro informaci při ovládání systémem DALLAS čipem a tato funkce nemá žádný vztah k ovládání z klávesnice.

Otázka	Odpověď
11. Jedno z bezdrátových zařízení, přihlášených k ESIM484, vyhlásí občas, nepravidelně, alarm způsobený ochranným kontaktem, přestože nedošlo k manipulaci se zařízením ani jeho krytem.	<p>Poplach je pravděpodobně působen ztrátou spojení mezi ESIM484 a příslušným zařízením. To může být způsobeno následujícími důvody:</p> <ol style="list-style-type: none"> 1. Bezdrátové zařízení je instalováno příliš blízko nebo naopak příliš daleko od ústředny ESIM484. 2. Dochází k rušení spojení jiným vysílačem na stejné frekvenci (Wi-Fi, meteostanice, silové spínače apod.). 3. Dochází k fyzickému rušení (např. lešení, plechová vrata apod., která se občas dostanou mezi zařízení a ústřednu ESIM484). 4. Dochází k ovlivnění kovem v blízkosti zařízení nebo ústředny.
12. Mám do ústředny připojen drátový magnetický kontakt, ale místo informace o poplachu dostávám zprávy o narušení tamperu (ochr. kontaktu). Proč?	<p>S největší pravděpodobností máte špatně zapojen vyvažovací a/nebo koncový (EOL) rezistor. Zapojení se liší v závislosti na použitém Typu zapojení zón (Typ 1 – 5). Více naleznete v kap. 2.3.2 Způsob zapojení dle typu zóny.</p>
13. Odpojíl jsem záložní akumulátor, ale nedostal jsem o této skutečnosti žádnou informaci přes SMS zprávu. Jak mám informaci o této skutečnosti povolit?	<p>V továrním nastavení je odesílání těchto informací povoleno. Systém měří vnitřní odpor záložního akumulátoru 1x denně a pokud je naměřena vyšší hodnota odporu než 2Ω, je o této skutečnosti odeslána informace na tel. číslo Uživatele 1. Více informací naleznete v kapitole 21. MONITOROVÁNÍ STAVU NAPÁJENÍ A ZÁLOŽNÍHO ZDROJE.</p>
14. Mám vytvořen popis zón a/nebo PGM výstupů a v těchto popisech je použita diakritika, popř. speciální znaky. Pokud je tento popis použit v SMS zprávě, nezobrazí se korektně, popř. je zkrácen. Co je špatně?	<p>V souvislosti s platnými standardy se 1 SMS zpráva skládá z max. 160 znaků abecedy znakové sady Latin - bez diakritiky. Pokud SMS zpráva obsahuje byt jen jeden znak mimo tuto znakovou sadu, délka SMS zprávy se zkracuje min. na polovinu a nemusí být zajištěna správná interpretace takové SMS zprávy. Z těchto důvodů není doporučeno používat jiné znaky než ty, které odpovídají znakům anglické abecedy.</p>
15. Nedaří se mi spustit program ELDES Utility - OS Windows stále generuje chybové hlásky. Proč?	<p>S největší pravděpodobností nemáte nainstalován Microsoft .NET Framework v3.5 nebo vyšší (součást Windows). Stáhněte si, prosím, aktualizaci zdarma z oficiálních stránek Microsoft a aktualizujte svůj OS Windows.</p>
16. V pravidelné INFO SMS zprávě mám špatný datum a čas. Jak jej můžu nastavit na správný?	<p>Systémový datum a čas ústředny ESIM484 lze nastavit pomocí programu ELDES Utility, klávesnic EKB2, EKB3, EKB3W/EWKB4 nebo SMS zprávou.</p>
17. Vždy, když se pokouším o konfiguraci zařízení nebo aktualizaci firmware vzdáleně pomocí 2G / 4G, obdržím SMS zprávu o neúspěšném pokusu o navázání spojení. Co je špatně?	<p>Tato zpráva znamená, že se zařízení nedaří navázat spojení s konfiguračním/FTP serverem. Zkontrolujte nastavení 2G / 4G ústředny ESIM484 (APN, uživatelské jméno, heslo), umístění souboru s firmware (.bin) (musí být umístěn na FTP serveru v adresáři s názvem firmware) a vložená SIM v ESIM484 musí mít povolen datový tarif. Pokud ani toto nevede k nápravě, kontaktujte svého 2G / 4G operátora.</p>
18. Přestože jsem čekal déle než 5 minut, neobdržel jsem žádnou informační SMS zprávu u ukončení dálkové konfigurace přes 2G / 4G. Proč?	<ol style="list-style-type: none"> 1. Zašlete do ústředny SMS ve tvaru <code>ssss endconfig</code>. 2. V programu ELDES Utility stiskněte tlačítko Disconnect a opakujte kroky popsané v kapitole 5.4.1. Vzdálená konfigurace.....
19. SMS heslo je změněno a Uživatel1 nastaven. Přesto pokaždé, když odešlu do ústředny SMS příkaz, např. <code>ssss INFO</code> , obdržím chybové hlášení „Chybné heslo“ (Wrong password). Co je špatně?	<p>Nejčastější příčinou bývá mezera nebo jiný znak před SMS heslem. Ujistěte se (zejména u smart-phonu), že máte nastavenou znakovou sadu 2G / 4G alphabet, NE Unicode nebo jiný způsob kódování.</p>

SUMÁŘ SYSTÉMOVÝCH SMS PŘÍKAZŮ PRO ESIM484

- Syntaxe příkazu je vždy: platné SMS heslo, mezera, příkaz (např.: 1111 STR:ON)
- V následujících příkladech syntaxe má (kromě prvního příkladu) SMS heslo hodnotu 1111

Význam	Příklad syntaxe příkazu
SMS HESLO:	
Nastavení SMS hesla	0000 PSW 1111 (0000 - tovární SMS heslo)
UŽIVATELSKÁ TELEFONNÍ ČÍSLA:	
Přidání telefonního čísla	1111 NR1:+420602123456 (NR1 = 1. uživatel)
Pošli všechna nastavená telefonní čísla v systému	1111 HELPNR
Výmaz telefonního čísla	1111 NR2:DEL (NR2 = 2. uživatel)
Povolit ovládání systému z jakéhokoli tel čísla	1111 STR:ON
Zakázat ovládání systému z jakéhokoli tel čísla	1111 STR:OFF
DATUM A ČAS:	
Nastavení data a času	1111 2021.01.20 14:33 (RRRR.MM.DD mezera hh.mm)
DALLAS ČIPY:	
Povolení režimu zadávání nových čipů	1111 IBPROG:ON
Ukončení režimu zadávání nových čipů	1111 IBPROG:OFF
Výmaz všech DALLAS čipů ze systému	1111 RESETIB
ZASTŘEŽENÍ A ODSŤŘEŽENÍ SYSTÉMU:	
Zastřežení systému	1111 ARM1
Odstřežení systému	1111 DISARM1,2,4
ZASTŘEŽENÍ A ODSŤŘEŽENÍ SYSTÉMU:	
Nastavení odchodového zpoždění	1111 EXITDELAY:1,20;3,43 (podsystemy 1 - 4)
Nastavení příchodového zpoždění pro zpožděné zóny	1111 ENTRYDELAY:1,25;54,14;12,20 (zóna, zpoždění)
ZÓNY:	
Nastavení popisu zón	1111 Z3:Poplach kuchyn
Zobrazení názvu zón	1111 STATUS
Deaktivace (zákaz) zóny	1111 Z13:OFF
Aktivace (povolení) zóny	1111 Z6:ON
Zobrazení narušených zón	1111 INFO
PGM VÝSTUPY:	
Nastavení popisu (názvu) PGM výstupu	1111 C2:Svetlo
Zobrazení popisů (názvů) PGM výstupů	1111 STATUS
Aktivovat PGM výstup / nastav výchozí stav PGM na ON	1111 Svetlo:ON (místo C1, C2... lze v SMS použít i název)
Vypnout PGM výstup / nastav výchozí stav PGM na OFF	1111 C2:OFF
Aktivace PGM výstupu (ON) na určitý čas	1111 C4:ON:10.15.35 (hh.mm.ss)
Deaktivace PGM výstupu (OFF) na určitý čas	1111 Svetlo:OFF:00.00.23

BEZDRÁTOVÉ PRVKY:	
Přiřazení bezdrátového prvku do systému	1111 SET:5353185D <i>(za : zadat skutečné ID prvku)</i>
Odebrání bezdrátového prvku ze systému	1111 DEL:5353185D <i>(za : zadat skutečné ID prvku)</i>
Nahrazení bezdrátového prvku	1111 REP:5353185D < 41286652
Pošli informaci o zařízení	1111 RFINFO:5353185D <i>(za : zadat skutečné ID prvku)</i>
Pošli informaci o volných pozicích bezdr. nastavby	1111 STATUS FREE
SIRÉNA (VÝSTUP BELL):	
Nastavení doby trvání poplachu	1111 SIREN:4 <i>(4 = 4 minuty)</i>
Pošli informaci o nastavené době trvání poplachu	1111 SIREN
TEPLTNÍ SENZORY:	
Zobrazení aktuální teploty na konkrétním senzoru	1111 ITEMPI:4 <i>(4 = číslo slotu tepl. senzoru)</i>
Zobrazení aktuální teploty měřené na všech senzorech	1111 ITEMPI:?
Nastavení hlavního teplotního senzoru	1111 TEMPI:PRIM:4 <i>(4 = číslo slotu tepl. senzoru)</i>
Nastavení záložního teplotního senzoru	1111 TEMPI:SEC:3 <i>(3 = číslo slotu tepl. senzoru)</i>
Pošli sloty aktuálně hlavního a záložního tepl. senzoru	1111 TEMPI:?
Pošli teplotu měřenou hlavním a záložním senzorem	1111 INFO
Nastavení teplotních hranic MIN a MAX	1111 TEMP2:MIN:-5,MAX:28 <i>(teploty ve °C)</i>
Zobrazení nastavených teplotních hranic MIN a MAX	1111 TEMP4 <i>(4 = číslo slotu tepl. senzoru)</i>
Nastavení popisu (názu) teplotního senzoru	1111 TEMP3:NAME:Klaid <i>(3 = číslo slotu tepl. senzoru)</i>
Zobrazení akt. popisu (názu) teplotního senzoru	1111 TEMP3 <i>(3 = číslo slotu tepl. senzoru)</i>
Smazání popisu (názu) teplotního senzoru	1111 TEMP2:NAME: <i>(3 = číslo slotu tepl. senzoru)</i>
SYSTÉMOVÉ INFORMACE, INFO SMS:	
Zobrazení základních stavových informací	1111 INFO
Nastavení četnosti a času pravidelné INFO SMS	1111 INFO:3.15 <i>(= 1xza 3 dny v 15:00 hod)</i>
Zakázání odesílání pravidelné INFO SMS	1111 INFO:00.00
PULT CENTRALIZOVANÉ OCHRANY (PCO):	
Povolení komunikace na PCO	1111 SCNSET:ON
Zákaz komunikace na PCO	1111 SCNSET:OFF
Nastavení IP adresy pro komunikaci na PCO	1111 SETGPRS:IP:65.82.119.5
Nastavení portu pro komunikaci na PCO	1111 SETGPRS:PORT:5521
Nastavení protokolu komunikace	1111 SETGPRS:PROTOCOL:UDP <i>(UDP nebo TCP)</i>
Nastavení názvu APN 2G / 4G operátora	1111 SETGPRS:APN:internet <i>(sdělí operátor 2G / 4G)</i>
Nastavení uživatelského jména pro APN	1111 SETGPRS:USER:mobileusr <i>(obvykle není potřeba)</i>
Nastavení uživatelského hesla pro APN	1111 SETGPRS:PSW:mobilepsw <i>(obvykle není potřeba)</i>
Zobrazení nastavených parametrů GPRS	1111 SETGPRS?
SERVISNÍ REŽIM:	
Aktivace servisního režimu	1111 SERVICEMODE:ON
Deaktivace servisního režimu	1111 SERVICEMODE:OFF
RESTART SYSTÉMU:	
Restart systému	1111 RESET

AKTUALIZACE FIRMWARE:	
Inicializace procesu FOTA (Firmware-Over-The-Air)	1111 FOTA
VZDÁLENÁ KONFIGURACE:	
Inicializace vzdálené konfigurace	1111 STCONFIG
Ukončení vzdálené konfigurace	1111 ENDCONFIG
Inicializace vzdálené konfigurace přes ELAN3-ALARM	1111 STCONFIG:ELAN
CLOUDOVÉ SLUŽBY:	
Získání ID pro přidání zařízení do Cloudu	1111 SMART ID
Konfigurace - Cloud zap./vyp., server, port, ping	1111 SMART:ON,ss.eldes.lt,8082,180
SYNCHRONIZACE SYSTÉMOVÉHO ČASU:	
Povolení automatické synchronizace	1111 TIMESYNC:AUTO
Povolení synchronizace ze serveru PCO	1111 TIMESYNC:CMS
Zákaz automatické synchronizace času	1111 TIMESYNC:OFF

Vyrobeno v Evropské Unii
www.eldes.it
www.alarmprodej.cz